

**ΔΗΜΟΣ ΑΓΙΩΝ ΑΝΑΡΓΥΡΩΝ – ΚΑΜΑΤΕΡΟΥ**  
ΔΙΕΥΘΥΝΣΗ ΤΕΧΝΙΚΗΣ ΥΠΗΡΕΣΙΑΣ  
ΤΜΗΜΑ ΜΕΛΕΤΩΝ

**ΕΡΓΟ: ΑΝΤΙΜΕΤΩΠΙΣΗ ΕΠΕΙΓΟΝΤΩΝ ΠΡΟΒΛΗΜΑΤΩΝ ΑΣΦΑΛΕΙΑΣ ΣΤΟ  
ΟΔΙΚΟ ΔΙΚΤΥΟ**

---

A.M. 122/2021

**ΕΛΛΗΝΙΚΗ ΔΗΜΟΚΡΑΤΙΑ  
ΝΟΜΟΣ ΑΤΤΙΚΗΣ  
ΔΗΜΟΣ ΑΓΙΩΝ ΑΝΑΡΓΥΡΩΝ-ΚΑΜΑΤΕΡΟΥ**

**ΕΡΓΟ: Αντιμετώπιση επειγόντων  
προβλημάτων ασφαλείας στο οδικό  
δίκτυο**  
Α.Μ.: **122/2021**

**Δ/ΝΣΗ ΤΕΧΝΙΚΗΣ ΥΠΗΡΕΣΙΑΣ  
ΤΜΗΜΑ ΜΕΛΕΤΩΝ**

**Αριθμ. Πρωτ.: 17411/2021**

**ΠΕΡΙΛΗΨΗ ΔΙΑΚΗΡΥΞΗΣ ΑΝΟΙΚΤΟΥ ΔΙΑΓΩΝΙΣΜΟΥ  
ΓΙΑ ΤΗΝ ΕΠΙΛΟΓΗ ΑΝΑΔΟΧΟΥ ΚΑΤΑΣΚΕΥΗΣ ΕΡΓΟΥ**

1. Ο Δήμαρχος των Αγίων Αναργύρων-Καματερού, προκηρύσσει ανοικτό ηλεκτρονικό διαγωνισμό για την ανάθεση του έργου: «**Αντιμετώπιση επειγόντων προβλημάτων ασφαλείας στο οδικό δίκτυο**», με προϋπολογισμό 80.645,16€ (δαπάνη εργασιών, ΓΕ και ΟΕ, απρόβλεπτα, απολογιστικά και αναθεώρηση), πλέον Φ.Π.Α. 19.354,84€, δηλαδή συνολικά **100.000,00ΕΥΡΩ**.
2. Ο Διαγωνισμός θα πραγματοποιηθεί με χρήση της πλατφόρμας του Εθνικού Συστήματος Ηλεκτρονικών Δημοσίων Συμβάσεων (Ε.Σ.Η.ΔΗ.Σ.) μέσω της διαδικτυακής πύλης [www.promitheus.gov.gr](http://www.promitheus.gov.gr) του συστήματος. Για την συμμετοχή στο διαγωνισμό οι ενδιαφερόμενοι οικονομικοί φορείς απαιτείται να διαθέτουν ψηφιακή υπογραφή, χορηγούμενη από πιστοποιημένη αρχή παροχής ψηφιακής υπογραφής και να εγγραφούν στο ηλεκτρονικό σύστημα (Ε.Σ.Η.ΔΗ.Σ. - Διαδικτυακή πύλη [www.promitheus.gov.gr](http://www.promitheus.gov.gr))
3. Καταληκτική ημερομηνία υποβολής προσφορών: **Πέμπτη 30 Σεπτεμβρίου 2021 και ώρα 14:05.**
4. Στο διαγωνισμό γίνονται δεκτοί: α) ημεδαποί διαγωνιζόμενοι, φυσικά ή νομικά πρόσωπα, ή ενώσεις αυτών, εγγεγραμμένοι στο Μ.Ε.Ε.Π., που δραστηριοποιούνται σε έργα κατηγορίας **ΟΙΚΟΔΟΜΙΚΑ ή ΟΔΟΠΟΙΙΑΣ** (προϋπολογισμού 77.751,04€) β) αλλοδαποί διαγωνιζόμενοι που προσκομίζουν τις δηλώσεις και πιστοποιητικά που περιγράφονται στο Παράρτημα ΧΙ του Προσαρτήματος Α του Ν. 4412/2016.
5. Για την έγκυρη συμμετοχή στον διαγωνισμό απαιτείται η κατάθεση από τους συμμετέχοντες οικονομικούς φορείς, κατά τους όρους της παρ. 1 του άρθρου 72 του Ν. 4412/2016, **εγγυητικής επιστολής συμμετοχής**, που ανέρχεται στο ποσό των **χιλίων εξακοσίων δώδεκα ευρώ (1.612,00€)**.
6. Το έργο χρηματοδοτείται από ΚΑΠ ΕΠΕΝΔΥΤΙΚΩΝ ΔΑΠΑΝΩΝ 2021 με κωδικό απόδοσης στον προϋπολογισμό του Δήμου ο.ε. 2021 Κ.Α. 30.7333.0037.
7. Το αποτέλεσμα της δημοπρασίας θα εγκριθεί από την Οικονομική Επιτροπή του Δήμου Αγίων Αναργύρων-Καματερού.

Άγιοι Ανάργυροι 01/09/2021  
ο Αντιδήμαρχος  
της Τεχνικής Υπηρεσίας

**ΣΤΕΦΑΝΟΣ ΔΑΝΑΚΟΣ**



ΕΛΛΗΝΙΚΗ ΔΗΜΟΚΡΑΤΙΑ  
ΊΝΟΜΟΣ ΑΤΤΙΚΗΣ  
ΔΗΜΟΣ ΑΓ.ΑΝΑΡΓΥΡΩΝ-  
ΚΑΜΑΤΕΡΟΥ  
Δ/ΝΣΗ ΤΕΧΝΙΚΗΣ ΥΠΗΡΕΣΙΑΣ  
ΤΜΗΜΑ ΜΕΛΕΤΩΝ

ΕΡΓΟ: **ΑΝΤΙΜΕΤΩΠΙΣΗ ΕΠΕΙΓΟΝΤΩΝ  
ΠΡΟΒΛΗΜΑΤΩΝ ΑΣΦΑΛΕΙΑΣ ΣΤΟ  
ΟΔΙΚΟ ΔΙΚΤΥΟ**

ΧΡΗΜΑΤΟΔΟΤΗΣΗ: <sup>ii</sup> **ΚΑΠ ΕΠΕΝΔΥΤΙΚΩΝ ΔΑΠΑΝΩΝ  
2021  
Κ.Α. 30.7333.0037**

CPV: 45000000-7 "Κατασκευαστικές εργασίες"  
45112400-9 "Εργασίες εκσκαφών"  
45431000-7 "Εργασίες πλακόστρωσης"  
45233142-6 "Εργασίες επισκευής οδών"  
45233141-9 "Εργασίες συντήρησης οδών"

**Δ Ι Α Κ Η Ρ Υ Ξ Η Α Ν Ο Ι Κ Τ Η Σ Δ Ι Α Δ Ι Κ Α Σ Ι Α Σ  
Μ Ε Σ Ω Τ Ο Υ Ε Θ Ν Ι Κ Ο Υ Σ Υ Σ Τ Η Μ Α Τ Ο Σ  
Η Λ Ε Κ Τ Ρ Ο Ν Ι Κ Ω Ν Δ Η Μ Ο Σ Ι Ω Ν Σ Υ Μ Β Α Σ Ε Ω Ν  
( Ε . Σ . Η . Δ Η . Σ . )  
Γ Ι Α Τ Η Ν Ε Π Ι Λ Ο Γ Η Α Ν Α Δ Ο Χ Ο Υ Κ Α Τ Α Σ Κ Ε Υ Η Σ  
Ε Ρ Γ Ο Υ**

<sup>iii</sup>Ο ΔΗΜΑΡΧΟΣ ΑΓΙΩΝ ΑΝΑΡΓΥΡΩΝ – ΚΑΜΑΤΕΡΟΥ

**Δ ι α κ η ρ ύ σ σ ε ι**

**ανοικτή διαδικασία για την επιλογή αναδόχου κατασκευής του έργου:**

**“ΑΝΤΙΜΕΤΩΠΙΣΗ ΕΠΕΙΓΟΝΤΩΝ ΠΡΟΒΛΗΜΑΤΩΝ ΑΣΦΑΛΕΙΑΣ ΣΤΟ ΟΔΙΚΟ ΔΙΚΤΥΟ”**

**Εκτιμώμενης αξίας 80.645,16 Ευρώ  
(πλέον Φ.Π.Α. 24%),**

που θα διεξαχθεί σύμφωνα με:

α) τις διατάξεις του ν. 4412/2016 (Α' 147) και β) τους όρους της παρούσας

## Πίνακας περιεχομένων

<b>ΚΕΦΑΛΑΙΟ Α΄</b> .....	<b>4</b>
Άρθρο 1: Κύριος του Έργου/ Αναθέτουσα Αρχή/ Στοιχεία επικοινωνίας.....	4
Άρθρο 2: Έγγραφα της σύμβασης και τεύχη.....	4
Άρθρο 3: Ηλεκτρονική υποβολή φακέλου προσφοράς.....	6
Άρθρο 4: Διαδικασία ηλεκτρονικής αποσφράγισης και αξιολόγησης των προσφορών/ Κατακύρωση/ Σύναψη σύμβασης/ Προδικαστικές προσφυγές/Προσωρινή δικαστική προστασία.....	8
Άρθρο 5: Έγγραφα της σύμβασης κατά το στάδιο της εκτέλεσης – Σειρά ισχύος.....	17
Άρθρο 6: Γλώσσα διαδικασίας.....	17
Άρθρο 7: Εφαρμοστέα νομοθεσία.....	18
Άρθρο 8: Χρηματοδότηση του Έργου, Φόροι, Δασμοί, κ.λ.π.- Πληρωμή Αναδόχου.....	20
Άρθρο 9: Συμπλήρωση – αποσαφήνιση πληροφοριών και δικαιολογητικών.....	21
Άρθρο 10: Απόφαση ανάληψης υποχρέωσης - Έγκριση δέσμευσης πίστωσης.....	21
<b>ΚΕΦΑΛΑΙΟ Β΄</b> .....	<b>23</b>
Άρθρο 11: Τίτλος, προϋπολογισμός, τόπος, περιγραφή και ουσιώδη χαρακτηριστικά του έργου.....	23
Άρθρο 12: Προθεσμία εκτέλεσης του έργου.....	24
Άρθρο 13: Διαδικασία σύναψης σύμβασης - Όροι υποβολής προσφορών.....	24
Άρθρο 14: Κριτήριο Ανάθεσης.....	25
Άρθρο 15: Εγγύηση συμμετοχής.....	25
Άρθρο 19: Χρόνος ισχύος προσφορών.....	29
Άρθρο 20: Δημοσιότητα/ Δαπάνες δημοσίευσης.....	30
<b>ΚΕΦΑΛΑΙΟ Γ΄</b> .....	<b>32</b>
Άρθρο 21: Δικαιούμενοι συμμετοχής στη διαδικασία σύναψης σύμβασης.....	32
Άρθρο 22: Κριτήρια ποιοτικής επιλογής.....	32
Άρθρο 23: Αποδεικτικά μέσα κριτηρίων ποιοτικής επιλογής.....	38
Άρθρο 24 : Περιεχόμενο Φακέλου Προσφοράς.....	49
<b>ΚΕΦΑΛΑΙΟ Δ΄</b> .....	<b>51</b>
Άρθρο 25: Υπεργολαβία.....	51
Άρθρο 25Α : Εφαρμοστέο Δίκαιο- Επίλυση Διαφορών.....	51
Άρθρο 26 : Διάφορες ρυθμίσεις.....	52

**ΚΕΦΑΛΑΙΟ Α΄****Άρθρο 1: Κύριος του Έργου/ Αναθέτουσα Αρχή/ Στοιχεία επικοινωνίας**

- 1.1** Αναθέτουσα αρχή: **ΔΗΜΟΣ ΑΓΙΩΝ ΑΝΑΡΓΥΡΩΝ - ΚΑΜΑΤΕΡΟΥ**  
 Αριθμός Φορολογικού Μητρώου (Α.Φ.Μ.): **998396742**  
 Κωδικός ηλεκτρονικής τιμολόγησης .....<sup>iv</sup>  
 Οδός : Λ. Δημοκρατίας 61  
 Ταχ.Κωδ. : 13561  
 Τηλ. : 2132023625 – 613 – 617 - 618  
 Γενική Διεύθυνση  
 στο Διαδίκτυο  
 (URL) <http://www.agan.gov.gr>  
 E-Mail : [meletes@agankam.gov.gr](mailto:meletes@agankam.gov.gr)  
 Πληροφορίες: : .....
- 1.2** Εργοδότης ή Κύριος του Έργου: **ΔΗΜΟΣ ΑΓΙΩΝ ΑΝΑΡΓΥΡΩΝ-ΚΑΜΑΤΕΡΟΥ**
- 1.3** Φορέας κατασκευής του έργου: **ΔΗΜΟΣ ΑΓΙΩΝ ΑΝΑΡΓΥΡΩΝ-ΚΑΜΑΤΕΡΟΥ**
- 1.4** Προϊσταμένη Αρχή : ΟΙΚΟΝΟΜΙΚΗ ΕΠΙΤΡΟΠΗ / ΔΗΜΟΤΙΚΟ ΣΥΜΒΟΥΛΙΟ σύμφωνα με τις διατάξεις του άρθρου 72 παρ. 2 του Ν3852/2010
- 1.5** Διευθύνουσα Υπηρεσία : ΤΕΧΝΙΚΗ ΥΠΗΡΕΣΙΑ Δ.Α.Α.Κ.
- 1.6** Αρμόδιο Τεχνικό Συμβούλιο : .....

Εφόσον οι ανωτέρω υπηρεσίες μεταστεγασθούν κατά τη διάρκεια της διαδικασίας σύναψης ή εκτέλεσης του έργου, υποχρεούνται να δηλώσουν άμεσα τα νέα τους στοιχεία στους προσφέροντες ή στον ανάδοχο.

Εφόσον οι ανωτέρω υπηρεσίες ή/και τα αποφαινόμενα όργανα του Φορέα Κατασκευής καταργηθούν, συγχωνευτούν ή με οποιονδήποτε τρόπο μεταβληθούν κατά τη διάρκεια της διαδικασίας σύναψης ή εκτέλεσης του έργου, υποχρεούνται να δηλώσουν άμεσα, στους προσφέροντες<sup>v</sup> ή στον ανάδοχο τα στοιχεία των υπηρεσιών ή αποφαινόμενων οργάνων, τα οποία κατά τον νόμο αποτελούν καθολικό διάδοχο των εν λόγω οργάνων που υπεισέρχονται στα δικαιώματα και υποχρεώσεις τους.

**Άρθρο 2: Έγγραφα της σύμβασης και τεύχη**

**2.1.** Τα έγγραφα της σύμβασης κατά την έννοια της περιπτ. 14 της παρ. 1 του άρθρου 2 του ν. 4412/2016, για τον παρόντα ηλεκτρονικό διαγωνισμό, είναι τα ακόλουθα :

- α) η παρούσα διακήρυξη,  
 β) το Ευρωπαϊκό Ενιαίο Έγγραφο Σύμβασης (ΕΕΕΣ)<sup>vi</sup>  
 γ) το έντυπο οικονομικής προσφοράς, όπως παράγεται από την ειδική ηλεκτρονική φόρμα του υποσυστήματος,  
 δ) ο προϋπολογισμός δημοπράτησης,  
 ε) το τιμολόγιο δημοπράτησης,  
 στ) η ειδική συγγραφή υποχρεώσεων,  
 ζ) η τεχνική συγγραφή υποχρεώσεων  
 η) το τεύχος συμπληρωματικών τεχνικών προδιαγραφών,  
 θ) το υπόδειγμα ....<sup>vii</sup>  
 ι) το τεύχος τεχνικής περιγραφής,  
 ια) η τεχνική μελέτη,  
 ιβ) τυχόν συμπληρωματικές πληροφορίες και διευκρινίσεις που θα παρασχεθούν από την αναθέτουσα αρχή επί όλων των ανωτέρω

ιγ) .....<sup>viii</sup>

**2.2** Προσφέρεται ελεύθερη, πλήρης, άμεση και δωρεάν ηλεκτρονική πρόσβαση στα έγγραφα της σύμβασης<sup>ix</sup> στον ειδικό, δημόσια προσβάσιμο, χώρο “ηλεκτρονικοί διαγωνισμοί” της πύλης [www.promitheus.gov.gr](http://www.promitheus.gov.gr).

Στην ιστοσελίδα της αναθέτουσας αρχής ([www.agan.gov.gr](http://www.agan.gov.gr)) αναρτάται σχετική ενημέρωση με αναφορά στον συστημικό αριθμό διαγωνισμού και διασύνδεση στον ανωτέρω ψηφιακό χώρο του «ΕΣΗΔΗΣ - ΔΗΜΟΣΙΑ ΕΡΓΑ».

Κάθε είδους επικοινωνία και ανταλλαγή πληροφοριών πραγματοποιείται μέσω της διαδικτυακής πύλης [www.promitheus.gov.gr](http://www.promitheus.gov.gr) του «ΟΠΣ- Ε.Σ.Η.ΔΗ.Σ».

.....<sup>x xi</sup>

**2.3** Εφόσον έχουν ζητηθεί εγκαίρως, ήτοι έως την 21/09/2021<sup>xii</sup> η αναθέτουσα αρχή παρέχει σε όλους τους προσφέροντες που συμμετέχουν στη διαδικασία σύναψης σύμβασης συμπληρωματικές πληροφορίες σχετικά με τα έγγραφα της σύμβασης, το αργότερο στις 24/09/2021<sup>xiii</sup>

Απαντήσεις σε τυχόν διευκρινίσεις που ζητηθούν, αναρτώνται στον δημόσια προσβάσιμο ηλεκτρονικό χώρο του διαγωνισμού στην προαναφερόμενη πύλη [www.promitheus.gov.gr](http://www.promitheus.gov.gr) του ΕΣΗΔΗΣ- ΔΗΜΟΣΙΑ ΕΡΓΑ μαζί με τα υπόλοιπα έγγραφα της σύμβασης προς ενημέρωση των ενδιαφερόμενων οικονομικών φορέων, οι οποίοι είναι υποχρεωμένοι να ενημερώνονται με δική τους ευθύνη μέσα από τον υπόψη ηλεκτρονικό χώρο.

Η αναθέτουσα αρχή παρατείνει την προθεσμία παραλαβής των προσφορών, ούτως ώστε όλοι οι ενδιαφερόμενοι οικονομικοί φορείς να μπορούν να λάβουν γνώση όλων των αναγκαίων πληροφοριών για την κατάρτιση των προσφορών στις ακόλουθες περιπτώσεις:

**α)** όταν, για οποιονδήποτε λόγο, πρόσθετες πληροφορίες, αν και ζητήθηκαν από τον οικονομικό φορέα έγκαιρα, δεν έχουν παρασχεθεί το αργότερο τέσσερις (4) ημέρες πριν από την προθεσμία που ορίζεται για την παραλαβή των προσφορών,

**β)** όταν τα έγγραφα της σύμβασης υφίστανται σημαντικές αλλαγές.

Η διάρκεια της παράτασης θα είναι ανάλογη με τη σπουδαιότητα των πληροφοριών που ζητήθηκαν ή των αλλαγών.

Όταν οι πρόσθετες πληροφορίες δεν έχουν ζητηθεί έγκαιρα ή δεν έχουν σημασία για την προετοιμασία κατάλληλων προσφορών, η παράταση της προθεσμίας εναπόκειται στη διακριτική ευχέρεια της αναθέτουσας αρχής.

**2.4** Τροποποίηση των όρων της διαγωνιστικής διαδικασίας (πχ αλλαγή/μετάθεση της καταληκτικής ημερομηνίας υποβολής προσφορών, καθώς και σημαντικές αλλαγές των εγγράφων της σύμβασης, σύμφωνα με την προηγούμενη παράγραφο), δημοσιεύονται στο ΚΗΜΔΗΣ<sup>xiv</sup>.

## **Άρθρο 2 Α Αρχές εφαρμοζόμενες στη διαδικασία σύναψης**

Οι οικονομικοί φορείς δεσμεύονται ότι:

**α)** τηρούν και θα εξακολουθήσουν να τηρούν κατά την εκτέλεση της σύμβασης, εφόσον επιλεγούν, τις υποχρεώσεις τους που απορρέουν από τις διατάξεις της περιβαλλοντικής, κοινωνικοασφαλιστικής και εργατικής νομοθεσίας, που έχουν θεσπιστεί με το δίκαιο της Ένωσης, το εθνικό δίκαιο, συλλογικές

συμβάσεις ή διεθνείς διατάξεις περιβαλλοντικού, κοινωνικού και εργατικού δικαίου, οι οποίες απαριθμούνται στο Παράρτημα Χ του Προσαρτήματος Α του ν. 4412/2016. Η τήρηση των εν λόγω υποχρεώσεων ελέγχεται και βεβαιώνεται από τα όργανα που επιβλέπουν την εκτέλεση των δημοσίων συμβάσεων και τις αρμόδιες δημόσιες αρχές και υπηρεσίες που ενεργούν εντός των ορίων της ευθύνης και της αρμοδιότητάς τους<sup>xv</sup>,

**β)** δεν θα ενεργήσουν αθέμιτα, παράνομα ή καταχρηστικά καθ' όλη τη διάρκεια της διαδικασίας ανάθεσης, αλλά και κατά το στάδιο εκτέλεσης της σύμβασης, εφόσον επιλεγούν και

**γ)** λαμβάνουν τα κατάλληλα μέτρα για να διαφυλάξουν την εμπιστευτικότητα των πληροφοριών που έχουν χαρακτηριστεί ως τέτοιες από την αναθέτουσα αρχή.

### **Άρθρο 3: Ηλεκτρονική υποβολή φακέλου προσφοράς**

**3.1.** Οι προσφορές υποβάλλονται από τους ενδιαφερομένους ηλεκτρονικά, μέσω της διαδικτυακής πύλης [www.promitheus.gov.gr](http://www.promitheus.gov.gr) του ΟΠΣ ΕΣΗΔΗΣ, μέχρι την καταληκτική ημερομηνία και ώρα που ορίζεται στο άρθρο 18 της παρούσας διακήρυξης, σε ηλεκτρονικό φάκελο του υποσυστήματος «ΕΣΗΔΗΣ- ΔΗΜΟΣΙΑ ΕΡΓΑ» και υπογράφονται, τουλάχιστον, με προηγμένη ηλεκτρονική υπογραφή, η οποία υποστηρίζεται από αναγνωρισμένο (εγκεκριμένο) πιστοποιητικό, σύμφωνα με την παρ. 2 του άρθρου 37 του ν. 4412/2016.<sup>xvi</sup>

Για τη συμμετοχή στην παρούσα διαδικασία οι ενδιαφερόμενοι οικονομικοί φορείς ακολουθούν τη διαδικασία εγγραφής του άρθρου 5 παρ. 1.2 έως 1.4 της Κοινής Υπουργικής Απόφασης «Ρυθμίσεις τεχνικών ζητημάτων που αφορούν στην ανάθεση των Δημοσίων Συμβάσεων έργων, μελετών, και παροχής τεχνικών και λοιπών συναφών επιστημονικών υπηρεσιών με χρήση των επιμέρους εργαλείων και διαδικασιών του Εθνικού Συστήματος Ηλεκτρονικών Δημοσίων Συμβάσεων (Ε.Σ.Η.Δ.Η.Σ.) (εφεξής «ΚΥΑ ΕΣΗΔΗΣ-ΕΡΓΑ»)».

Η ένωση οικονομικών φορέων υποβάλλει κοινή προσφορά, η οποία υποχρεωτικά υπογράφεται, σύμφωνα με τα ανωτέρω, είτε από όλους τους οικονομικούς φορείς που αποτελούν την ένωση, είτε από εκπρόσωπό τους, νομίμως εξουσιοδοτημένο. Στην προσφορά, προσδιορίζεται η έκταση και το είδος της συμμετοχής του κάθε μέλους της ένωσης, συμπεριλαμβανομένης της κατανομής αμοιβής μεταξύ τους, καθώς και ο εκπρόσωπος/συντονιστής αυτής. Η εν λόγω δήλωση περιλαμβάνεται είτε στο ΕΕΕΣ (Μέρος ΙΙ. Ενότητα Α) είτε στη συνοδευτική υπεύθυνη δήλωση που δύναται να υποβάλλουν τα μέλη της ένωσης.

**3.2** Στον ηλεκτρονικό φάκελο προσφοράς περιέχονται:

- (α) ένας (υπο)φάκελος με την ένδειξη «Δικαιολογητικά Συμμετοχής».
- (β) ένας (υπο)φάκελος με την ένδειξη «Οικονομική Προσφορά».

**3.3** Από τον προσφέροντα σημαίνονται, με χρήση του σχετικού πεδίου του υποσυστήματος, κατά την σύνταξη της προσφοράς, τα στοιχεία εκείνα που έχουν εμπιστευτικό χαρακτήρα, σύμφωνα με τα οριζόμενα στο άρθρο 21 του ν. 4412/2016.

Στην περίπτωση αυτή, ο προσφέρων υποβάλλει στον οικείο (υπο)φάκελο σχετική αιτιολόγηση με τη μορφή ψηφιακά υπογεγραμμένου αρχείου pdf, αναφέροντας ρητά όλες τις σχετικές διατάξεις νόμου ή διοικητικές πράξεις που επιβάλλουν την εμπιστευτικότητα της συγκεκριμένης πληροφορίας, ως συνημμένο της ηλεκτρονικής του προσφοράς. Δεν χαρακτηρίζονται ως εμπιστευτικές πληροφορίες σχετικά με τις τιμές μονάδος, τις προσφερόμενες ποσότητες και την οικονομική προσφορά.

**3.4** Στην περίπτωση της υποβολής στοιχείων με χρήση μορφότυπου φακέλου συμπιεσμένων ηλεκτρονικών αρχείων (π.χ. ηλεκτρονικό αρχείο με μορφή ZIP), εκείνα τα οποία επιθυμεί ο προσφέρων

να χαρακτηρίσει ως εμπιστευτικά, σύμφωνα με τα ανωτέρω αναφερόμενα, θα πρέπει να τα υποβάλλει ως χωριστά ηλεκτρονικά αρχεία με μορφή Portable Document Format (PDF) ή ως χωριστό ηλεκτρονικό αρχείο μορφότυπου φακέλου συμπιεσμένων ηλεκτρονικών αρχείων που να περιλαμβάνει αυτά.

**3.5** Ο χρήστης – οικονομικός φορέας υποβάλλει τους ανωτέρω (υπο)φακέλους μέσω του υποσυστήματος, όπως περιγράφεται κατωτέρω:

**α)** Τα στοιχεία και δικαιολογητικά που περιλαμβάνονται στον (υπο)φάκελο με την ένδειξη «Δικαιολογητικά Συμμετοχής» είναι τα οριζόμενα στο άρθρο 24.2 της παρούσας, υποβάλλονται από τον οικονομικό φορέα ηλεκτρονικά σε μορφή αρχείου Portable Document Format (PDF) και γίνονται αποδεκτά, ανά περίπτωση, σύμφωνα με την παρ. β του άρθρου 4.2. της παρούσας.

**β)** Το αργότερο πριν από την ημερομηνία και ώρα αποσφράγισης των προσφορών που ορίζεται στο άρθρο 18 της παρούσας, προσκομίζονται στην Αναθέτουσα Αρχή<sup>xvii</sup>, με ευθύνη του οικονομικού φορέα οι πρωτότυπες εγγυήσεις συμμετοχής, πλην των εγγυήσεων που εκδίδονται ηλεκτρονικά, **άλλως η προσφορά απορρίπτεται ως απαράδεκτη.**<sup>xviii</sup>

Οι ανωτέρω πρωτότυπες εγγυητικές επιστολές συμμετοχής προσκομίζονται σε κλειστό φάκελο, στον οποίο αναγράφεται τουλάχιστον ο αποστολέας, τα στοιχεία του παρόντος διαγωνισμού και ως παραλήπτης η Επιτροπή Διαγωνισμού.

Η προσκόμιση των πρωτότυπων εγγυήσεων συμμετοχής πραγματοποιείται είτε με κατάθεση του ως άνω φακέλου στην υπηρεσία πρωτοκόλλου της αναθέτουσας αρχής είτε με την αποστολή του ταχυδρομικώς, επί αποδείξει. Το βάρος απόδειξης της έγκαιρης προσκόμισης φέρει ο οικονομικός φορέας. Το εμπρόθεσμο αποδεικνύεται με τον αριθμό πρωτοκόλλου είτε με την επίκληση του σχετικού αποδεικτικού αποστολής, ανά περίπτωση.

Στην περίπτωση που επιλεγεί η αποστολή του φακέλου της εγγύησης συμμετοχής ταχυδρομικώς, ο οικονομικός φορέας αναρτά, εφόσον δεν διαθέτει αριθμό έγκαιρης εισαγωγής του φακέλου του στο πρωτόκολλο της αναθέτουσας αρχής, το αργότερο έως την ημερομηνία και ώρα αποσφράγισης των προσφορών, μέσω της λειτουργίας «επικοινωνία», τα σχετικά αποδεικτικά στοιχεία προσκόμισης (αποδεικτικό κατάθεσης σε υπηρεσίες ταχυδρομείου - ταχυμεταφορών), προκειμένου να ενημερώσει την αναθέτουσα αρχή περί της τήρησης της υποχρέωσής του σχετικά με την (εμπρόθεσμη) προσκόμιση της εγγύησης συμμετοχής του στον παρόντα διαγωνισμό.

**γ)** Οι προσφέροντες συντάσσουν την οικονομική τους προσφορά, συμπληρώνοντας την αντίστοιχη ειδική ηλεκτρονική φόρμα του υποσυστήματος.

**δ)** Οι προσφέροντες δύνανται να προβαίνουν, μέσω των λειτουργιών του υποσυστήματος, σε εκτύπωση ελέγχου ομαλότητας των επιμέρους ποσοστών έκπτωσης, ανά ομάδα εργασιών, στην περίπτωση υποβολής προσφοράς με επιμέρους ποσοστά έκπτωσης, κατ' εφαρμογή της παρ. 2α του άρθρου 95 του ν.4412/2016.<sup>xix</sup>

**ε)** Στη συνέχεια, οι προσφέροντες παράγουν από το υποσύστημα τα ηλεκτρονικά αρχεία [«εκτυπώσεις» των Δικαιολογητικών Συμμετοχής και της Οικονομικής Προσφοράς τους σε μορφή αρχείου Portable Document Format (PDF)]. Τα αρχεία αυτά γίνονται αποδεκτά, εφόσον φέρουν, τουλάχιστον προηγμένη ηλεκτρονική υπογραφή, η οποία υποστηρίζεται από αναγνωρισμένο (εγκεκριμένο) πιστοποιητικό και επισυνάπτονται στους αντίστοιχους (υπο)φακέλους της προσφοράς. Κατά τη συστημική υποβολή της προσφοράς το υποσύστημα πραγματοποιεί αυτοματοποιημένους ελέγχους επιβεβαίωσης της ηλεκτρονικής προσφοράς σε σχέση με τα παραχθέντα ηλεκτρονικά αρχεία (Δικαιολογητικά Συμμετοχής και Οικονομική Προσφορά) και εφόσον οι έλεγχοι αυτοί αποβούν επιτυχείς η προσφορά υποβάλλεται στο υποσύστημα. Διαφορετικά, η προσφορά δεν υποβάλλεται και



το υποσύστημα ενημερώνει τους προσφέροντες με σχετικό μήνυμα σφάλματος στη διεπαφή του χρήστη των προσφερόντων, προκειμένου οι τελευταίοι να προβούν στις σχετικές ενέργειες διόρθωσης.

**στ)** Εφόσον οι οικονομικοί όροι δεν έχουν αποτυπωθεί στο σύνολό τους στις ειδικές ηλεκτρονικές φόρμες του υποσυστήματος, οι προσφέροντες επισυνάπτουν τα σχετικά ηλεκτρονικά αρχεία, σύμφωνα με τα ανωτέρω, στην περίπτωση ε.<sup>xx</sup>

**ζ)** Από το υποσύστημα εκδίδεται ηλεκτρονική απόδειξη υποβολής προσφοράς, η οποία αποστέλλεται στον οικονομικό φορέα με μήνυμα ηλεκτρονικού ταχυδρομείου.

Στις περιπτώσεις που με την προσφορά υποβάλλονται δημόσια ή/και ιδιωτικά έγγραφα, είτε έχουν παραχθεί από τον ίδιο τον προσφέροντα είτε από τρίτους, αυτά γίνονται αποδεκτά, ανά περίπτωση, σύμφωνα με την παρ. β του άρθρου 4.2. της παρούσας<sup>xxi</sup>

**η)** Έως την ημέρα και ώρα αποσφράγισης των προσφορών προσκομίζονται, με ευθύνη του οικονομικού φορέα, στην αναθέτουσα αρχή, σε έντυπη μορφή και σε κλειστό φάκελο, στον οποίο αναγράφεται ο αποστολέας και ως παραλήπτης η Επιτροπή Διαγωνισμού του παρόντος διαγωνισμού, τυχόν στοιχεία της ηλεκτρονικής προσφοράς του, ήτοι των υποφακέλων «Δικαιολογητικά Συμμετοχής» και «Οικονομική Προσφορά», τα οποία απαιτείται να προσκομισθούν σε πρωτότυπα ή ακριβή αντίγραφα<sup>xxii</sup>.

Τέτοια στοιχεία και δικαιολογητικά ενδεικτικά είναι :

i) η πρωτότυπη εγγυητική επιστολή συμμετοχής, πλην των περιπτώσεων που αυτή εκδίδεται ηλεκτρονικά, άλλως η προσφορά απορρίπτεται ως απαράδεκτη, σύμφωνα με τα ειδικότερα οριζόμενα στο άρθρο 4.1. γ) της παρούσας,

ii) αυτά που δεν υπάγονται στις διατάξεις του άρθρου 11 παρ. 2 του ν. 2690/1999, (ενδεικτικά συμβολαιογραφικές ένορκες βεβαιώσεις ή λοιπά συμβολαιογραφικά έγγραφα),

iii) ιδιωτικά έγγραφα τα οποία δεν έχουν επικυρωθεί από δικηγόρο ή δεν φέρουν θεώρηση από υπηρεσίες και φορείς της περίπτωσης α της παρ. 2 του άρθρου 11 του ν. 2690/1999 ή δεν συνοδεύονται από υπεύθυνη δήλωση για την ακρίβειά τους, καθώς και

iv) αλλοδαπά δημόσια έντυπα έγγραφα που φέρουν την επισημείωση της Χάγης (Apostille), ή προξενική θεώρηση και δεν έχουν επικυρωθεί από δικηγόρο.

Σε περίπτωση μη υποβολής ενός ή περισσότερων από τα ως άνω στοιχεία και δικαιολογητικά που υποβάλλονται σε έντυπη μορφή, πλην της πρωτότυπης εγγύησης συμμετοχής, δύναται να συμπληρώνονται και να υποβάλλονται σύμφωνα με το άρθρο 102 του ν. 4412/2016.

### **3.6 Απόσυρση προσφοράς**

Οι προσφέροντες δύναται να ζητήσουν την απόσυρση υποβληθείσας προσφοράς, πριν την καταληκτική ημερομηνία υποβολής των προσφορών, με έγγραφο αίτημα τους προς την αναθέτουσα αρχή, σε μορφή ηλεκτρονικού αρχείου Portable Document Format (PDF)<sup>xxiii</sup> που υποβάλλεται σύμφωνα με τις περ. ii) ή iv) της παρ. β του άρθρου 4.2. της παρούσας,<sup>xxiv</sup> μέσω της λειτουργικότητας «Επικοινωνία» του υποσυστήματος. Πιστοποιημένος χρήστης της αναθέτουσας αρχής, χωρίς να απαιτείται απόφαση της τελευταίας, προβαίνει στην απόρριψη της σχετικής ηλεκτρονικής προσφοράς στο υποσύστημα πριν την καταληκτική ημερομηνία υποβολής της προσφοράς. Κατόπιν, ο οικονομικός φορέας δύναται να υποβάλει εκ νέου προσφορά μέσω του υποσυστήματος έως την καταληκτική ημερομηνία υποβολής των προσφορών.

## **Άρθρο 4: Διαδικασία ηλεκτρονικής αποσφράγισης και αξιολόγησης των προσφορών/ Κατακύρωση/ Σύναψη σύμβασης/ Προδικαστικές προσφυγές/Προσωρινή δικαστική προστασία**

### **4.1 Ηλεκτρονική Αποσφράγιση/ Αξιολόγηση/ Έγκριση πρακτικού**

**α)** Μετά την καταληκτική ημερομηνία υποβολής προσφορών, όπως ορίζεται στο άρθρο 18 της παρούσας, και πριν από την ηλεκτρονική αποσφράγιση, πιστοποιημένος χρήστης της Αναθέτουσας Αρχής μεταβιβάζει την αρμοδιότητα διαχείρισης του ηλεκτρονικού διαγωνισμού σε πιστοποιημένο χρήστη της Επιτροπής Διαγωνισμού.

**β)** Η αναθέτουσα αρχή διαβιβάζει στον Πρόεδρο της Επιτροπής Διαγωνισμού τους κλειστούς φακέλους με τις πρωτότυπες εγγυήσεις συμμετοχής, που έχουν προσκομιστεί, πριν από την ημερομηνία και ώρα αποσφράγισης των προσφορών που ορίζεται, ομοίως, στο άρθρο 18 της παρούσας.

Η Επιτροπή Διαγωνισμού<sup>xxv</sup>, κατά την ημερομηνία και ώρα που ορίζεται στο άρθρο 18, προβαίνει σε ηλεκτρονική αποσφράγιση του υποφακέλου «Δικαιολογητικά Συμμετοχής» και του υποφακέλου “Οικονομική Προσφορά”, χωρίς να παρέχει στους προσφέροντες πρόσβαση στα υποβληθέντα δικαιολογητικά συμμετοχής ή στις υποβληθείσες οικονομικές προσφορές.

**γ)** Μετά την ως άνω αποσφράγιση, και πριν από την έκδοση οποιασδήποτε απόφασης σχετικά με την αξιολόγηση των προσφορών της παρούσας, η Επιτροπή Διαγωνισμού, προβαίνει στις ακόλουθες ενέργειες<sup>xxvi</sup>:

(i) αναρτά στον ηλεκτρονικό χώρο «Συνημμένα Ηλεκτρονικού Διαγωνισμού», τον σχετικό κατάλογο προσφερόντων, όπως αυτός παράγεται από το υποσύστημα, με δικαίωμα πρόσβασης μόνον στους προσφέροντες,

ii) ελέγχει εάν προσκομίστηκαν οι απαιτούμενες πρωτότυπες εγγυητικές επιστολές συμμετοχής σύμφωνα με την παρ. 3.5 περ. β του άρθρου 3 της παρούσας. Η προσφορά οικονομικού φορέα που παρέλειψε είτε να προσκομίσει την απαιτούμενη πρωτότυπη εγγύηση συμμετοχής, σε περίπτωση υποβολής έγχαρτης εγγύησης συμμετοχής, είτε να υποβάλει την απαιτούμενη εγγύηση ηλεκτρονικής έκδοσης στον οικείο ηλεκτρονικό (υπό)-φάκελο μέχρι την καταληκτική ημερομηνία υποβολής των προσφορών, απορρίπτεται ως απαράδεκτη, μετά από γνώμη της Επιτροπής Διαγωνισμού, η οποία συντάσσει πρακτικό, στο οποίο περιλαμβάνονται τα αποτελέσματα του ανωτέρω ελέγχου και υποβάλλει στην αναθέτουσα αρχή το σχετικό ηλεκτρονικό αρχείο, ως “εσωτερικό”, μέσω της λειτουργίας “επικοινωνία” του υποσυστήματος, προς έγκριση για τη λήψη απόφασης απόρριψης της προσφοράς, σύμφωνα με την παρ. 1 του άρθρου 72 του ν. 4412/2016.

Μετά την έκδοση της απόφασης έγκρισης του ανωτέρω πρακτικού για την απόρριψη της προσφοράς, η αναθέτουσα αρχή κοινοποιεί την απόφαση σε όλους τους προσφέροντες.

Η απόφαση απόρριψης της προσφοράς εκδίδεται πριν από την έκδοση οποιασδήποτε άλλης απόφασης σχετικά με την αξιολόγηση των προσφορών της παρούσας διαδικασίας.<sup>xxvii</sup>

iii) Στη συνέχεια διαβιβάζει τον σχετικό κατάλογο προσφερόντων, κατά σειρά μειοδοσίας, στην αναθέτουσα αρχή και στους προσφέροντες, προκειμένου να λάβουν γνώση και αναρτά στον ηλεκτρονικό χώρο «Συνημμένα Ηλεκτρονικού Διαγωνισμού», τον ως άνω κατάλογο, με δικαίωμα πρόσβασης μόνο στους προσφέροντες.

**δ)** Ακολούθως, η Επιτροπή Διαγωνισμού προβαίνει, κατά σειρά μειοδοσίας, σε έλεγχο της ολόγραφης και αριθμητικής αναγραφής των επιμέρους ποσοστών έκπτωσης και της ομαλής μεταξύ τους σχέσης,

βάσει της παραγωγής σχετικού ψηφιακού αρχείου, μέσα από το υποσύστημα.

Για την εφαρμογή του ελέγχου ομαλότητας, χρησιμοποιείται από την Επιτροπή Διαγωνισμού η μέση έκπτωση προσφοράς (Εμ), σύμφωνα με τα οριζόμενα στα άρθρα 95 και 98 του ν. 4412/2016.

**ε)** Όλες οι οικονομικές προσφορές, μετά τις τυχόν αναγκαίες διορθώσεις, καταχωρίζονται, κατά τη σειρά μειοδοσίας, στο πρακτικό της επιτροπής.

**στ)** Στη συνέχεια, η Επιτροπή Διαγωνισμού, την ίδια ημέρα, ελέγχει τα δικαιολογητικά συμμετοχής του άρθρου 24.2 της παρούσας, κατά τη σειρά της μειοδοσίας, αρχίζοντας από τον πρώτο μειοδότη. Αν η ολοκλήρωση του ελέγχου αυτού δεν είναι δυνατή την ίδια μέρα, λόγω του μεγάλου αριθμού των προσφορών, ελέγχονται τουλάχιστον οι δέκα (10) πρώτες κατά σειρά μειοδοσίας. Στην περίπτωση αυτή η διαδικασία συνεχίζεται τις επόμενες εργάσιμες ημέρες<sup>xxviii</sup>.

**ζ)** Η Επιτροπή Διαγωνισμού, παράλληλα με τις ως άνω ενέργειες, επικοινωνεί με τους εκδότες που αναγράφονται στις υποβληθείσες εγγυητικές επιστολές, προκειμένου να διαπιστώσει την εγκυρότητά τους.<sup>xxix</sup> Αν διαπιστωθεί πλαστότητα εγγυητικής επιστολής, ο υποψήφιος αποκλείεται από τον διαγωνισμό, υποβάλλεται μηνυτήρια αναφορά στον αρμόδιο εισαγγελέα.

**η)** Η περιγραφόμενη διαδικασία καταχωρείται στο πρακτικό της Επιτροπής Διαγωνισμού ή σε παράρτημά του, που υπογράφεται από τον Πρόεδρο και τα μέλη της.

**Ως ασυνήθιστα χαμηλές προσφορές, τεκμαίρονται οικονομικές προσφορές που εμφανίζουν απόκλιση μεγαλύτερη των δέκα (10) ποσοστιαίων μονάδων από τον μέσο όρο του συνόλου των εκπτώσεων των παραδεκτών προσφορών που υποβλήθηκαν.**

Η αναθέτουσα αρχή δύναται να κρίνει ότι συνιστούν ασυνήθιστα χαμηλές προσφορές και προσφορές με μικρότερη ή καθόλου απόκλιση από το ως άνω όριο.<sup>xxx</sup>

Στις παραπάνω περιπτώσεις, **η αναθέτουσα αρχή απαιτεί από τους οικονομικούς φορείς να εξηγήσουν την τιμή ή το κόστος που προτείνουν στην προσφορά τους, εντός αποκλειστικής προθεσμίας είκοσι (20) ημερών** από την κοινοποίηση της σχετικής πρόσκλησης, η οποία αποστέλλεται μέσω της λειτουργίας «Επικοινωνία» του υποσυστήματος.

Αν οικονομικός φορέας δεν ανταποκριθεί στη σχετική πρόσκληση της αναθέτουσας αρχής εντός της άνω προθεσμίας και δεν υποβάλλει εξηγήσεις, η προσφορά του απορρίπτεται ως μη κανονική και καταπίπτει υπέρ της αναθέτουσας αρχής η εγγυητική επιστολή συμμετοχής. Αν οι εξηγήσεις δεν γίνουν αποδεκτές, η προσφορά απορρίπτεται, ωστόσο δεν καταπίπτει η εγγυητική επιστολή συμμετοχής.

**Οι παρεχόμενες εξηγήσεις του οικονομικού φορέα**, οι οποίες υποβάλλονται, ομοίως, μέσω της λειτουργίας « Επικοινωνία», **ιδίως ως προς τον προσδιορισμό οικονομικών μεγεθών**, με τις οποίες ο προσφέρων διαμόρφωσε την προσφορά του, **αποτελούν δεσμευτικές συμφωνίες και τμήμα της σύμβασης ανάθεσης** που δεν μπορούν να μεταβληθούν καθ' όλη τη διάρκεια εκτέλεσης της σύμβασης.

Κατά τα λοιπά εφαρμόζονται τα αναλυτικά αναφερόμενα στα άρθρα 88 και 89 του ν. 4412/2016

Η Επιτροπή Διαγωνισμού ολοκληρώνει τη σύνταξη του σχετικού πρακτικού με το αποτέλεσμα της διαδικασίας, με το οποίο εισηγείται την ανάθεση της σύμβασης στον μειοδότη (ή τη ματαίωση της διαδικασίας), και υποβάλλει στην αναθέτουσα αρχή το σχετικό ηλεκτρονικό αρχείο, ως "εσωτερικό", προς έγκριση, μεταβιβάζοντας παράλληλα ξανά την αρμοδιότητα διαχείρισης του ηλεκτρονικού διαγωνισμού στον αρμόδιο πιστοποιημένο χρήστη της αναθέτουσας αρχής.

Η αποδοχή ή απόρριψη των εξηγήσεων των οικονομικών φορέων, κατόπιν γνώμης της Επιτροπής Διαγωνισμού<sup>xxxii</sup>, η οποία περιλαμβάνεται στο ως άνω πρακτικό, ενσωματώνεται στην απόφαση της επόμενης περίπτωσης (θ). Για την εξέταση των εξηγήσεων δύναται να συγκροτούνται και έκτακτες επιτροπές ή ομάδες εργασίας, κατά τα οριζόμενα στην παρ. 3 του άρθρου 221 ν. 4412/2016.

**θ)** Στη συνέχεια, η αναθέτουσα αρχή κοινοποιεί την απόφαση έγκρισης του πρακτικού σε όλους τους προσφέροντες, εκτός από εκείνους, οποίοι αποκλείστηκαν οριστικά, λόγω μη υποβολής ή προσκόμισης της πρωτότυπης εγγύησης συμμετοχής, σύμφωνα με την περίπτωση (γ) της παρούσας παραγράφου 4.1 και παρέχει πρόσβαση στα υποβληθέντα δικαιολογητικά συμμετοχής και στις οικονομικές προσφορές των λοιπών προσφερόντων. Κατά της απόφασης αυτής χωρεί προδικαστική προσφυγή, κατά τα οριζόμενα στην παράγραφο 4.3 της παρούσης.

**ι)** Επισημαίνεται, τέλος, ότι, σε περίπτωση που οι προσφορές έχουν την ίδια ακριβώς τιμή (ισότιμες), η αναθέτουσα αρχή επιλέγει τον (προσωρινό) ανάδοχο με κλήρωση μεταξύ των οικονομικών φορέων που υπέβαλαν ισότιμες προσφορές. Η κλήρωση γίνεται ενώπιον της Επιτροπής Διαγωνισμού και παρουσία των οικονομικών φορέων που υπέβαλαν τις ισότιμες προσφορές, σε ημέρα και ώρα που θα τους γνωστοποιηθεί μέσω της λειτουργικότητας “επικοινωνία” του υποσυστήματος.

Τα αποτελέσματα της ως άνω κλήρωσης ενσωματώνονται, ομοίως, στην απόφαση της προηγούμενης περίπτωσης (θ).

#### **4.2 Πρόσκληση υποβολής δικαιολογητικών προσωρινού αναδόχου/ Κατακύρωση/ Πρόσκληση για υπογραφή σύμβασης**

**α)** Μετά από την αξιολόγηση των προσφορών, η αναθέτουσα αρχή προσκαλεί, στο πλαίσιο της παρούσας ηλεκτρονικής διαδικασίας σύναψης σύμβασης και μέσω της λειτουργικότητας της «Επικοινωνίας», τον προσωρινό ανάδοχο να υποβάλει εντός προθεσμίας δέκα (10) ημερών<sup>xxxiii</sup> από την κοινοποίηση της σχετικής έγγραφης ειδοποίησης σε αυτόν τα προβλεπόμενα, στο άρθρο 23 της παρούσας, αποδεικτικά μέσα (δικαιολογητικά προσωρινού αναδόχου) και τα αποδεικτικά έγγραφα νομιμοποίησης.<sup>xxxiii</sup> Ο προσωρινός ανάδοχος δύναται να υποβάλει, εντός της ως άνω προθεσμίας, αίτημα, προς την αναθέτουσα αρχή, για παράτασή της, συνοδευόμενο από αποδεικτικά έγγραφα περί αίτησης χορήγησης δικαιολογητικών προσωρινού αναδόχου. Στην περίπτωση αυτή η αναθέτουσα αρχή παρατείνει την προθεσμία υποβολής αυτών, για όσο χρόνο απαιτηθεί για τη χορήγησή τους από τις αρμόδιες δημόσιες αρχές.

**β)** Τα δικαιολογητικά του προσωρινού αναδόχου υποβάλλονται από τον οικονομικό φορέα ηλεκτρονικά, μέσω της λειτουργικότητας της «Επικοινωνίας» στην αναθέτουσα αρχή, δεν απαιτείται να προσκομισθούν και σε έντυπη μορφή και γίνονται αποδεκτά, ανά περίπτωση, εφόσον υποβάλλονται, σύμφωνα με τα προβλεπόμενα στις διατάξεις:

i) είτε των άρθρων 13, 14 και 28 του ν. 4727/2020 περί ηλεκτρονικών δημοσίων εγγράφων που φέρουν ηλεκτρονική υπογραφή ή σφραγίδα, και, εφόσον πρόκειται για αλλοδαπά δημόσια ηλεκτρονικά έγγραφα, εάν φέρουν επισημείωση e-Apostille

ii) είτε των άρθρων 15 και 27<sup>xxxiv</sup> του ν. 4727/2020 περί ηλεκτρονικών ιδιωτικών εγγράφων που φέρουν ηλεκτρονική υπογραφή ή σφραγίδα

iii) είτε του άρθρου 11 του ν. 2690/1999, όπως ισχύει περί βεβαίωσης του γνησίου της υπογραφής-επικύρωσης των αντιγράφων

iv) είτε της παρ. 2 του άρθρου 37<sup>xxxv</sup> του ν. 4412/2016, περί χρήσης ηλεκτρονικών υπογραφών σε ηλεκτρονικές διαδικασίες δημοσίων συμβάσεων,

ν) είτε της παρ. 13 του άρθρου 80 του ν.4412/2016, περί συνυποβολής υπεύθυνης δήλωσης στην περίπτωση απλής φωτοτυπίας ιδιωτικών εγγράφων<sup>xxxvi</sup>.

Επιπλέον δεν προσκομίζονται σε έντυπη μορφή τα ΦΕΚ και ενημερωτικά και τεχνικά φυλλάδια και άλλα έντυπα, εταιρικά ή μη, με ειδικό τεχνικό περιεχόμενο, δηλαδή έντυπα με αμιγώς τεχνικά χαρακτηριστικά, όπως αριθμούς, αποδόσεις σε διεθνείς μονάδες, μαθηματικούς τύπους και σχέδια.

Τα ως άνω στοιχεία και δικαιολογητικά καταχωρίζονται από αυτόν σε μορφή ηλεκτρονικών αρχείων με μορφότυπο PDF.

*[Η Αναθέτουσα Αρχή μπορεί να ορίζει επίσης ότι ο Οικονομικός Φορέας δύναται να καταχωρίζει ηλεκτρονικά αρχεία άλλων μορφότυπων, εφόσον αυτό απαιτείται ή κρίνεται απαραίτητο για την καλύτερη αποτύπωση, αξιολόγηση ή αξιοποίηση της πληροφορίας που αυτό περιέχει (ενδεικτικά: χρονοπρογραμματισμός έργου σε μορφότυπο MPP/MPX, υπολογιστικά φύλλα σε μορφότυπο XLS/XLSX, βίντεο σε μορφότυπο MPG/AVI/MP4 κ.α.)<sup>xxxvii</sup>*

**β.1) Εντός της προθεσμίας υποβολής των δικαιολογητικών κατακύρωσης και το αργότερο έως την τρίτη εργάσιμη ημέρα από την καταληκτική ημερομηνία ηλεκτρονικής υποβολής τους,** προσκομίζονται με ευθύνη του οικονομικού φορέα, στην αναθέτουσα αρχή, σε έντυπη μορφή και σε κλειστό φάκελο, στον οποίο αναγράφεται ο αποστολέας, τα στοιχεία του διαγωνισμού και ως παραλήπτης η Επιτροπή, τα στοιχεία και δικαιολογητικά, τα οποία απαιτείται να προσκομισθούν σε έντυπη μορφή (ως πρωτότυπα ή ακριβή αντίγραφα).<sup>xxxviii</sup>

Τέτοια στοιχεία και δικαιολογητικά ενδεικτικά είναι :

- i) αυτά που δεν υπάγονται στις διατάξεις του άρθρου 11 παρ. 2 του ν. 2690/1999, όπως ισχύει, (ενδεικτικά συμβολαιογραφικές ένορκες βεβαιώσεις ή λοιπά συμβολαιογραφικά έγγραφα)
- ii) ιδιωτικά έγγραφα τα οποία δεν έχουν επικυρωθεί από δικηγόρο ή δεν φέρουν θεώρηση από υπηρεσίες και φορείς της περίπτωσης α της παρ. 2 του άρθρου 11 του ν. 2690/1999 ή δεν συνοδεύονται από υπεύθυνη δήλωση για την ακρίβειά τους, καθώς και
- iii) τα έντυπα έγγραφα που φέρουν τη Σφραγίδα της Χάγης (Apostille) ή προξενική θεώρηση και δεν είναι επικυρωμένα από δικηγόρο.

Σημειώνεται ότι στα αλλοδαπά δημόσια έγγραφα και δικαιολογητικά εφαρμόζεται η Συνθήκη της Χάγης της 5ης.10.1961, που κυρώθηκε με το ν. 1497/1984 (Α'188), εφόσον συντάσσονται σε κράτη που έχουν προσχωρήσει στην ως άνω Συνθήκη, άλλως φέρουν προξενική θεώρηση. Απαλλάσσονται από την απαίτηση επικύρωσης (με Apostille ή Προξενική Θεώρηση) αλλοδαπά δημόσια έγγραφα όταν καλύπτονται από διμερείς ή πολυμερείς συμφωνίες που έχει συνάψει η Ελλάδα (ενδεικτικά «Σύμβαση νομικής συνεργασίας μεταξύ Ελλάδας και Κύπρου – 05.03.1984» (κυρωτικός ν.1548/1985, «Σύμβαση περί απαλλαγής απο την επικύρωση ορισμένων πράξεων και εγγράφων – 15.09.1977» (κυρωτικός ν.4231/2014)). Επίσης απαλλάσσονται από την απαίτηση επικύρωσης ή παρόμοιας διατύπωσης δημόσια έγγραφα που εκδίδονται από τις αρχές κράτους μέλους που υπάγονται στον Καν ΕΕ 2016/1191 για την απλούστευση των απαιτήσεων για την υποβολή ορισμένων δημοσίων εγγράφων στην ΕΕ, όπως, ενδεικτικά, το λευκό ποινικό μητρώο, υπό τον όρο ότι τα σχετικά με το γεγονός αυτό δημόσια έγγραφα εκδίδονται για πολίτη της Ένωσης από τις αρχές του κράτους μέλους της ιθαγένειάς του. Επίσης, γίνονται υποχρεωτικά αποδεκτά ευκρινή φωτοαντίγραφα εγγράφων που έχουν εκδοθεί από αλλοδαπές αρχές και έχουν επικυρωθεί από δικηγόρο, σύμφωνα με τα προβλεπόμενα στην παρ. 2 περ. β του άρθρου 11 του ν. 2690/1999 “Κώδικας Διοικητικής Διαδικασίας”, όπως αντικαταστάθηκε ως άνω με το άρθρο 1 παρ.2 του ν.4250/2014.

**γ) Αν δεν υποβληθούν τα παραπάνω δικαιολογητικά ή υπάρχουν ελλείψεις σε αυτά που υποβλήθηκαν ηλεκτρονικά ή σε έντυπη μορφή, εφόσον απαιτείται, σύμφωνα με τα ανωτέρω η αναθέτουσα αρχή καλεί τον προσωρινό ανάδοχο να προσκομίσει τα ελλείποντα δικαιολογητικά ή να συμπληρώσει τα ήδη υποβληθέντα ή να παράσχει διευκρινίσεις, κατά την έννοια του άρθρου 102 ν. 4412/2016, εντός προθεσμίας δέκα (10) ημερών από την κοινοποίηση της σχετικής πρόσκλησης σε αυτόν. Αν ο προσωρινός ανάδοχος υποβάλλει αίτημα προς την αναθέτουσα αρχή για παράταση της ως άνω προθεσμίας, το οποίο συνοδεύεται με αποδεικτικά έγγραφα από τα οποία να αποδεικνύεται ότι έχει αιτηθεί τη χορήγηση των δικαιολογητικών, η αναθέτουσα αρχή παρατείνει την προθεσμία υποβολής των δικαιολογητικών για όσο χρόνο απαιτηθεί για τη χορήγηση των δικαιολογητικών από τις αρμόδιες δημόσιες αρχές. Το παρόν εφαρμόζεται αναλόγως και στις περιπτώσεις που η αναθέτουσα αρχή τυχόν ζητήσει την προσκόμιση δικαιολογητικών κατά τη διαδικασία αξιολόγησης των προσφορών και πριν από το στάδιο κατακύρωσης, κατ' εφαρμογή της διάταξης του άρθρου 79 παράγραφος 5 εδάφιο α' ν. 4412/2016, τηρουμένων των αρχών της ίσης μεταχείρισης και της διαφάνειας.<sup>xxxix</sup>**

**δ) Αν, κατά τον έλεγχο των υποβληθέντων δικαιολογητικών, διαπιστωθεί ότι:**

- i) τα στοιχεία που δηλώθηκαν με το Ευρωπαϊκό Ενιαίο Έγγραφο Σύμβασης (ΕΕΕΣ), είναι εκ προθέσεως απατηλά ή ότι έχουν υποβληθεί πλαστά αποδεικτικά στοιχεία<sup>xi</sup> ή
- ii) αν δεν υποβληθούν στο προκαθορισμένο χρονικό διάστημα τα απαιτούμενα πρωτότυπα ή αντίγραφα, των παραπάνω δικαιολογητικών, ή
- iii) αν από τα δικαιολογητικά που προσκομίσθηκαν νομίμως και εμπροθέσμως, δεν αποδεικνύονται οι όροι και οι προϋποθέσεις συμμετοχής σύμφωνα με τα άρθρα 21, 22 και 23 της παρούσας,<sup>xii</sup>

απορρίπτεται η προσφορά του προσωρινού αναδόχου, καταπίπτει υπέρ της αναθέτουσας αρχής η εγγύηση συμμετοχής του και η κατακύρωση γίνεται στον προσφέροντα που υπέβαλε την αμέσως επόμενη πλέον συμφέρουσα από οικονομική άποψη προσφορά βάσει της τιμής, τηρουμένης της ανωτέρω διαδικασίας.

Σε περίπτωση έγκαιρης και προσήκουσας ενημέρωσης της αναθέτουσας αρχής για μεταβολές στις προϋποθέσεις τις οποίες ο προσωρινός ανάδοχος είχε δηλώσει με το Ευρωπαϊκό Ενιαίο Έγγραφο Σύμβασης (ΕΕΕΣ) ότι πληροί και οι οποίες επήλθαν ή για τις οποίες έλαβε γνώση μέχρι τη σύναψη της σύμβασης (οψιγενείς μεταβολές), δεν καταπίπτει υπέρ της αναθέτουσας αρχής η προσκομισθείσα, σύμφωνα με το άρθρο 15 της παρούσας, εγγύηση συμμετοχής.<sup>xlii</sup>,

Αν κανένας από τους προσφέροντες δεν υπέβαλε αληθή ή ακριβή δήλωση, ή αν κανένας από τους προσφέροντες δεν προσκομίζει ένα ή περισσότερα από τα απαιτούμενα έγγραφα και δικαιολογητικά, ή αν κανένας από τους προσφέροντες δεν αποδείξει ότι: α) δεν βρίσκεται σε μια από τις καταστάσεις που αναφέρονται στο άρθρο 22.Α και β) πληροί τα σχετικά κριτήρια επιλογής των άρθρων 22.Β έως 22.Ε, όπως αυτά έχουν καθοριστεί στην παρούσα, η διαδικασία σύναψης της σύμβασης ματαιώνεται.

Η διαδικασία ελέγχου των ως άνω δικαιολογητικών ολοκληρώνεται με τη σύνταξη πρακτικού από την Επιτροπή Διαγωνισμού, στο οποίο αναγράφεται η τυχόν συμπλήρωση δικαιολογητικών κατά τα οριζόμενα στις παραγράφους (α) και (γ) του παρόντος άρθρου.<sup>xliii</sup> Η Επιτροπή, στη συνέχεια, το κοινοποιεί, μέσω της «λειτουργικότητας της «Επικοινωνίας», στο αποφαινόμενο όργανο της αναθέτουσας αρχής για τη λήψη απόφασης είτε κατακύρωσης της σύμβασης είτε ματαίωσης της διαδικασίας, ανά περίπτωση.

Τα αποτελέσματα του ελέγχου των δικαιολογητικών του προσωρινού αναδόχου επικυρώνονται με την απόφαση κατακύρωσης του άρθρου 105 ν. 4412/2016,<sup>xliv</sup> ήτοι με την απόφαση του προηγούμενου εδαφίου, στην οποία αναφέρονται υποχρεωτικά οι προθεσμίες για την αναστολή της σύναψης σύμβασης, σύμφωνα με τα άρθρα 360 έως 372 του ίδιου νόμου.<sup>xlv</sup>

Η αναθέτουσα αρχή κοινοποιεί την απόφαση κατακύρωσης, μαζί με αντίγραφο όλων των πρακτικών της διαδικασίας ελέγχου και αξιολόγησης των προσφορών σε όλους τους οικονομικούς φορείς που έλαβαν μέρος στη διαδικασία ανάθεσης, εκτός από τους οριστικώς αποκλεισθέντες και ιδίως όσους αποκλείστηκαν οριστικά δυνάμει της παρ. 1 του άρθρου 72 του ν. 4412/2016 και της αντίστοιχης περ. γ της παραγράφου 4.1 της παρούσας,<sup>xlvi</sup> μέσω της λειτουργικότητας της «Επικοινωνίας», και επιπλέον αναρτά τα δικαιολογητικά του προσωρινού αναδόχου στον χώρο «Συνημμένα Ηλεκτρονικού Διαγωνισμού».

ε) Η απόφαση κατακύρωσης καθίσταται οριστική, εφόσον συντρέξουν οι ακόλουθες προϋποθέσεις:<sup>xlvii</sup>

- i. η απόφαση κατακύρωσης έχει κοινοποιηθεί, σύμφωνα με τα ανωτέρω,
- ii. παρέλθει άπρακτη η προθεσμία άσκησης προδικαστικής προσφυγής ή σε περίπτωση άσκησης, παρέλθει άπρακτη η προθεσμία άσκησης αίτησης αναστολής κατά της απόφασης της ΑΕΠΠ και σε περίπτωση άσκησης αίτησης αναστολής κατά της απόφασης της ΑΕΠΠ, εκδοθεί απόφαση επί της αίτησης, με την επιφύλαξη της χορήγησης προσωρινής διαταγής, σύμφωνα με όσα ορίζονται στο τελευταίο εδάφιο της παρ. 4 του άρθρου 372 του ν. 4412/2016,
- iii. έχει ολοκληρωθεί επιτυχώς ο προσυμβατικός έλεγχος από το Ελεγκτικό Συνέδριο, σύμφωνα με τα άρθρα 324 έως 327 του ν. 4700/2020, εφόσον απαιτείται<sup>xlviii</sup>, και
- iv. ο προσωρινός ανάδοχος έχει υποβάλλει, έπειτα από σχετική πρόσκληση της αναθέτουσας αρχής, μέσω της λειτουργικότητας της “Επικοινωνίας” του υποσυστήματος, υπεύθυνη δήλωση, που υπογράφεται σύμφωνα με όσα ορίζονται στο άρθρο 79<sup>A</sup> του ν. 4412/2016, στην οποία δηλώνεται ότι, δεν έχουν επέλθει στο πρόσωπό του οψιγενείς μεταβολές, κατά την έννοια του άρθρου 104 του ίδιου νόμου, και μόνον στην περίπτωση του προσυμβατικού ελέγχου ή της άσκησης προδικαστικής προσφυγής κατά της απόφασης κατακύρωσης.

Η υπεύθυνη δήλωση ελέγχεται από την αναθέτουσα αρχή και μνημονεύεται στο συμφωνητικό. Εφόσον δηλωθούν οψιγενείς μεταβολές, η δήλωση ελέγχεται από την Επιτροπή Διαγωνισμού, η οποία εισηγείται προς το αρμόδιο αποφαινόμενο όργανο.

Μετά από την οριστικοποίηση της απόφασης κατακύρωσης, η αναθέτουσα αρχή προσκαλεί τον ανάδοχο, μέσω της λειτουργικότητας της “Επικοινωνίας” του υποσυστήματος, να προσέλθει για την υπογραφή του συμφωνητικού, **θέτοντάς του προθεσμία δεκαπέντε (15) ημερών από την κοινοποίηση σχετικής έγγραφης ειδικής πρόσκλησης**,<sup>xlix</sup> προσκομίζοντας και την απαιτούμενη εγγυητική επιστολή καλής εκτέλεσης. Η σύμβαση θεωρείται συναφθείσα με την κοινοποίηση της ως άνω ειδικής πρόσκλησης.<sup>1</sup>

Πριν από την υπογραφή του συμφωνητικού υποβάλλεται η υπεύθυνη δήλωση της κοινής απόφασης των Υπουργών Ανάπτυξης και Επικρατείας 20977/23-8-2007 (Β' 1673) «Δικαιολογητικά για την τήρηση των μητρώων του ν. 3310/2005 όπως τροποποιήθηκε με το ν. 3414/2005».

Εάν ο ανάδοχος δεν προσέλθει να υπογράψει το συμφωνητικό, μέσα στην προθεσμία που ορίζεται στην ειδική πρόσκληση, και με την επιφύλαξη αντικειμενικών λόγων ανωτέρας βίας, κηρύσσεται έκπτωτος, καταπίπτει υπέρ της αναθέτουσας αρχής η εγγύηση συμμετοχής του και ακολουθείται η διαδικασία του παρόντος άρθρου 4.2 για τον προσφέροντα που υπέβαλε την αμέσως επόμενη πλέον συμφέρουσα από οικονομική άποψη προσφορά βάσει τιμής<sup>li</sup>. Αν κανένας από τους προσφέροντες δεν προσέλθει για την υπογραφή του συμφωνητικού, η διαδικασία ανάθεσης της σύμβασης ματαιώνεται, σύμφωνα με την περίπτωση β της παραγράφου 1 του άρθρου 106 του ν. 4412/2016.

Η αναθέτουσα αρχή μπορεί, στην περίπτωση αυτήν, να αναζητήσει αποζημίωση, πέρα από την καταπίπτουσα εγγυητική επιστολή, ιδίως δυνάμει των άρθρων 197 και 198 ΑΚ.<sup>lii</sup>

**Εάν η αναθέτουσα αρχή δεν απευθύνει στον ανάδοχο την ως άνω ειδική πρόσκληση, εντός χρονικού διαστήματος εξήντα (60) ημερών από την οριστικοποίηση της απόφασης κατακύρωσης, και με την επιφύλαξη της ύπαρξης επιτακτικού λόγου δημόσιου συμφέροντος ή αντικειμενικών λόγων ανωτέρας βίας, ο ανάδοχος δικαιούται να απέχει από την υπογραφή του συμφωνητικού, χωρίς να εκπέσει η εγγύηση συμμετοχής του, καθώς και να αναζητήσει αποζημίωση ιδίως δυνάμει των άρθρων 197 και 198 ΑΚ.<sup>liii</sup>**

#### **4.3 Προδικαστικές Προσφυγές ενώπιον της Αρχής Εξέτασης Προδικαστικών Προσφυγών/ Προσωρινή δικαστική προστασία**

**Α.** Κάθε ενδιαφερόμενος, ο οποίος έχει ή είχε συμφέρον να του ανατεθεί η συγκεκριμένη δημόσια σύμβαση και έχει υποστεί ή ενδέχεται να υποστεί ζημία από εκτελεστή πράξη ή παράλειψη της αναθέτουσας αρχής κατά παράβαση της ευρωπαϊκής ενωσιακής ή εσωτερικής νομοθεσίας στον τομέα των δημοσίων συμβάσεων, έχει δικαίωμα να προσφύγει στην Αρχή Εξέτασης Προδικαστικών Προσφυγών (ΑΕΠΠ), σύμφωνα με τα ειδικότερα οριζόμενα στα άρθρα 345επ. Ν. 4412/2016 και 1επ. Π.Δ. 39/2017, **στρεφόμενος με προδικαστική προσφυγή, κατά πράξης ή παράλειψης της αναθέτουσας αρχής**, προσδιορίζοντας ειδικώς τις νομικές και πραγματικές αιτιάσεις που δικαιολογούν το αίτημά του<sup>liv</sup>.

Σε περίπτωση προσφυγής κατά πράξης της αναθέτουσας αρχής, η προθεσμία για την άσκηση της προδικαστικής προσφυγής είναι:

- (α)** δέκα (10) ημέρες από την κοινοποίηση της προσβαλλόμενης πράξης στον ενδιαφερόμενο οικονομικό φορέα αν η πράξη κοινοποιήθηκε με ηλεκτρονικά μέσα ή τηλεομοιοτυπία ή
- (β)** δεκαπέντε (15) ημέρες από την κοινοποίηση της προσβαλλόμενης πράξης σε αυτόν αν χρησιμοποιήθηκαν άλλα μέσα επικοινωνίας, άλλως
- (γ)** δέκα (10) ημέρες από την πλήρη, πραγματική ή τεκμαιρόμενη, γνώση της πράξης που βλάπτει τα συμφέροντα του ενδιαφερόμενου οικονομικού φορέα. **Ειδικά για την άσκηση προσφυγής κατά προκήρυξης, η πλήρης γνώση αυτής τεκμαίρεται μετά την πάροδο δεκαπέντε (15) ημερών από τη δημοσίευση στο ΚΗΜΔΗΣ.**

Σε περίπτωση παράλειψης που αποδίδεται στην αναθέτουσα αρχή, η προθεσμία για την άσκηση της προδικαστικής προσφυγής είναι δεκαπέντε (15) ημέρες από την επομένη της συντέλεσης της προσβαλλόμενης παράλειψης<sup>lv</sup>.

Η προδικαστική προσφυγή, συντάσσεται υποχρεωτικά με τη χρήση του τυποποιημένου εντύπου του Παραρτήματος Ι του π.δ/τος 39/2017 και , κατατίθεται ηλεκτρονικά στην ηλεκτρονική περιοχή του συγκεκριμένου διαγωνισμού μέσω της λειτουργικότητας «Επικοινωνία» του υποσυστήματος προς την Αναθέτουσα Αρχή, επιλέγοντας την ένδειξη «Προδικαστική Προσφυγή» σύμφωνα με άρθρο 15 της ΚΥΑ ΕΣΗΔΗΣ-Δημόσια Έργα.

**Οι προθεσμίες ως προς την υποβολή των προδικαστικών προσφυγών και των παρεμβάσεων αρχίζουν την επομένη της ημέρας της προαναφερθείσας κατά περίπτωση κοινοποίησης ή γνώσης και λήγουν όταν περάσει ολόκληρη η τελευταία ημέρα και ώρα 23:59:59 και, αν αυτή είναι εξαιρετέα ή Σάββατο, όταν περάσει ολόκληρη η επομένη εργάσιμη ημέρα και ώρα 23:59:59<sup>lvi</sup>**



Για το παραδεκτό της άσκησης της προδικαστικής προσφυγής κατατίθεται παράβολο από τον προσφεύγοντα υπέρ του Ελληνικού Δημοσίου, σύμφωνα με όσα ορίζονται στο άρθρο 363 Ν. 4412/2016<sup>lvii</sup>. Η επιστροφή του παραβόλου στον προσφεύγοντα γίνεται: α) σε περίπτωση ολικής ή μερικής αποδοχής της προσφυγής του, β) όταν η αναθέτουσα αρχή ανακαλεί την προσβαλλόμενη πράξη ή προβαίνει στην οφειλόμενη ενέργεια πριν από την έκδοση της απόφασης της ΑΕΠΠ επί της προσφυγής, γ) σε περίπτωση παραίτησης του προσφεύγοντα από την προσφυγή του έως και δέκα (10) ημέρες από την κατάθεση της προσφυγής.

Η προθεσμία για την άσκηση της προδικαστικής προσφυγής και η άσκησή της κωλύουν τη σύναψη της σύμβασης επί ποινή ακυρότητας, η οποία διαπιστώνεται με απόφαση της ΑΕΠΠ μετά από άσκηση προδικαστικής προσφυγής, σύμφωνα με το [άρθρο 368](#) του Ν. 4412/2016 και 20 Π.Δ. 39/2017. Όμως, μόνη η άσκηση της προδικαστικής προσφυγής δεν κωλύει την πρόοδο της διαγωνιστικής διαδικασίας, υπό την επιφύλαξη χορήγησης από το Κλιμάκιο προσωρινής προστασίας σύμφωνα με το άρθρο 366 παρ. 1-2 Ν. 4412/2016 και 15 παρ. 1-4 Π.Δ. 39/2017<sup>lviii</sup>.

Η προηγούμενη παράγραφος δεν εφαρμόζεται στην περίπτωση που, κατά τη διαδικασία σύναψης της παρούσας σύμβασης, υποβληθεί μόνο μία (1) προσφορά<sup>lix</sup>.

**Μετά την, κατά τα ως άνω, ηλεκτρονική κατάθεση της προδικαστικής προσφυγής η αναθέτουσα αρχή, μέσω της λειτουργίας "Επικοινωνία»:**

**α) Κοινοποιεί την προσφυγή το αργότερο έως την επομένη εργάσιμη ημέρα από την κατάθεσή της σε κάθε ενδιαφερόμενο τρίτο**, ο οποίος μπορεί να θίγεται από την αποδοχή της προσφυγής, προκειμένου να ασκήσει το, προβλεπόμενο από τα άρθρα 362 παρ. 3 και 7 Π.Δ. 39/2017, δικαίωμα παρέμβασής του στη διαδικασία εξέτασης της προσφυγής, για τη διατήρηση της ισχύος της προσβαλλόμενης πράξης, προσκομίζοντας όλα τα κρίσιμα έγγραφα που έχει στη διάθεσή του.

**β) Διαβιβάζει στην ΑΕΠΠ, το αργότερο εντός δεκαπέντε (15) ημερών από την ημέρα κατάθεσης**, τον πλήρη φάκελο της υπόθεσης, τα αποδεικτικά κοινοποίησης στους ενδιαφερόμενους τρίτους αλλά και την Έκθεση Απόψεων της επί της προσφυγής. Στην Έκθεση Απόψεων η αναθέτουσα αρχή μπορεί να παραθέσει αρχική ή συμπληρωματική αιτιολογία για την υποστήριξη της προσβαλλόμενης με την προδικαστική προσφυγή πράξης.

**γ) Κοινοποιεί σε όλα τα μέρη** την έκθεση απόψεων, τις Παρεμβάσεις και τα σχετικά έγγραφα που τυχόν τη συνοδεύουν, μέσω του ηλεκτρονικού τόπου του διαγωνισμού το αργότερο έως την επομένη εργάσιμη ημέρα από την κατάθεσή τους.

**δ) Συμπληρωματικά υπομνήματα** κατατίθενται από οποιοδήποτε από τα μέρη μέσω της πλατφόρμας του ΕΣΗΔΗΣ, το αργότερο εντός πέντε (5) ημερών από την κοινοποίηση των απόψεων της αναθέτουσας αρχής<sup>lx</sup>.

Η άσκηση της προδικαστικής προσφυγής αποτελεί προϋπόθεση για την άσκηση των ένδικων βοηθημάτων της αίτησης αναστολής και της αίτησης ακύρωσης του άρθρου 372 Ν. 4412/2016 κατά των εκτελεστών πράξεων ή παραλείψεων της αναθέτουσας αρχής<sup>lxi</sup>.

**Β. Όποιος έχει έννομο συμφέρον** μπορεί να ζητήσει, εφαρμοζόμενων αναλογικά των διατάξεων του π.δ. 18/1989, την αναστολή της εκτέλεσης της απόφασης της ΑΕΠΠ και την ακύρωσή της ενώπιον του αρμοδίου διοικητικού δικαστηρίου, το οποίο αποφαινεται αμετακλήτως. Δικαίωμα άσκησης των ίδιων ένδικων βοηθημάτων έχει και η αναθέτουσα αρχή αν η ΑΕΠΠ κάνει δεκτή την προδικαστική προσφυγή. Με τα ένδικα βοηθήματα της αίτησης αναστολής και της αίτησης ακύρωσης λογίζονται ως συμπροσβαλλόμενες με την απόφαση της ΑΕΠΠ και όλες οι συναφείς προς την ανωτέρω απόφαση

πράξεις ή παραλείψεις της αναθέτουσας αρχής, εφόσον έχουν εκδοθεί ή συντελεστεί αντιστοίχως έως τη συζήτηση της αίτησης αναστολής ή την πρώτη συζήτηση της αίτησης ακύρωσης<sup>lxii</sup>.

Η άσκηση της αίτησης αναστολής δεν εξαρτάται από την προηγούμενη άσκηση της αίτησης ακύρωσης. Η αίτηση αναστολής κατατίθεται στο ως άνω ακυρωτικό δικαστήριο μέσα σε προθεσμία δέκα (10) ημερών από κοινοποίηση ή την πλήρη γνώση της απόφασης επί της προδικαστικής προσφυγής και συζητείται το αργότερο εντός τριάντα (30) ημερών από την κατάθεσή της. **Η άσκηση αίτησης αναστολής κωλύει τη σύναψη της σύμβασης, εκτός εάν με την προσωρινή διαταγή ο αρμόδιος δικαστής αποφανθεί διαφορετικά.** Για την άσκηση της αιτήσεως αναστολής κατατίθεται παράβολο, σύμφωνα με τα ειδικότερα οριζόμενα στο άρθρο 372 παρ. 4 εδ. γ'-ζ' του Ν. 4412/2016. Με την κατάθεση της αιτήσεως αναστολής η προθεσμία άσκησης της αίτησης ακύρωσης διακόπτεται και αρχίζει από την επίδοση της σχετικής απόφασης. Ο διάδικος που πέτυχε υπέρ αυτού την αναστολή της εκτέλεσης της προσβαλλόμενης πράξης, οφείλει μέσα σε προθεσμία δέκα (10) ημερών από την επίδοση της απόφασης αυτής, να ασκήσει την αίτηση ακύρωσης, διαφορετικά αίρεται αυτοδικαίως η ισχύς της αναστολής.

Γ. Διαφορές από τον συγκεκριμένο διαγωνισμό που ανακύπτουν:

**α)** από πράξεις της αναθέτουσας αρχής οι οποίες κοινοποιούνται στον θιγόμενο, ή των οποίων προκύπτει εκ μέρους του πλήρης γνώση, **μετά την 1.9.2021,**

**β)** από παραλείψεις που συντελούνται από μέρους της, **μετά την 1.9.2021,**

εκδικάζονται με τις νέες ειδικές δικονομικές διατάξεις του άρθρου 372 Ν. 4412/2016, όπως αντικαταστάθηκε με το άρθρο 138 Ν. 4782/2021<sup>lxiii</sup>, σύμφωνα με τις οποίες:

Με το ίδιο δικόγραφο δύναται δικονομικά να ασκηθεί αίτηση αναστολής εκτέλεσης και ακύρωσης των αποφάσεων της ΑΕΠΠ.

Η προθεσμία για την άσκηση και η άσκηση της αίτησης ενώπιον του αρμοδίου δικαστηρίου κωλύουν, εκ του νόμου, τη σύναψη της σύμβασης μέχρι την έκδοση της οριστικής δικαστικής απόφασης, εκτός εάν με προσωρινή διαταγή το δικαστήριο αυτό αποφανθεί διαφορετικά. Επίσης, η προθεσμία για την άσκηση και η άσκηση της αίτησης κωλύουν την πρόοδο της διαδικασίας ανάθεσης για χρονικό διάστημα δεκαπέντε (15) ημερών από την άσκηση της αίτησης, εκτός εάν με προσωρινή διαταγή το δικαστήριο αυτό αποφανθεί διαφορετικά<sup>lxiv</sup>.

## **Άρθρο 5: Έγγραφα της σύμβασης κατά το στάδιο της εκτέλεσης – Σειρά ισχύος**

Σχετικά με την υπογραφή του συμφωνητικού, ισχύουν τα προβλεπόμενα στις παρ. 4, 5, 7, 8 του άρθρου 105 καθώς και στο άρθρο 135 του ν. 4412/2016.

Τα έγγραφα της σύμβασης με βάση τα οποία θα εκτελεσθεί το έργο είναι τα αναφερόμενα παρακάτω. Σε περίπτωση ασυμφωνίας των περιεχομένων σε αυτά όρων, η σειρά ισχύος καθορίζεται ως κατωτέρω:

1. Το συμφωνητικό, συμπεριλαμβανομένων των παρασχεθεισών εξηγήσεων του οικονομικού φορέα, σύμφωνα με τα άρθρα 88 και 89 του ν. 4412/2016, ιδίως ως προς τον προσδιορισμό οικονομικών μεγεθών με τις οποίες ο ανάδοχος διαμόρφωσε την προσφορά του,
2. Η παρούσα Διακήρυξη.
3. Η Οικονομική Προσφορά.
4. Το Τιμολόγιο Δημοπράτησης
5. Η Ειδική Συγγραφή Υποχρεώσεων (Ε.Σ.Υ.).
6. Η Τεχνική Συγγραφή Υποχρεώσεων (Τ.Σ.Υ) με τις Τεχνικές Προδιαγραφές και τα Παραρτήματα τους,

7. Η Τεχνική Περιγραφή (Τ.Π.).
8. Ο Προϋπολογισμός Δημοπράτησης.
9. Οι εγκεκριμένες μελέτες του έργου.
10. Το εγκεκριμένο Χρονοδιάγραμμα κατασκευής του έργου.

Τα ανωτέρω έγγραφα της σύμβασης ισχύουν, όπως διαμορφώθηκαν, με τις συμπληρωματικές πληροφορίες και διευκρινίσεις που παρασχέθηκαν από την αναθέτουσα αρχή επί όλων των ανωτέρω.

## Άρθρο 6: Γλώσσα διαδικασίας

- 6.1. Τα έγγραφα της σύμβασης συντάσσονται υποχρεωτικά στην ελληνική γλώσσα και προαιρετικά και σε άλλες γλώσσες, συνολικά ή μερικά. Σε περίπτωση ασυμφωνίας μεταξύ των τμημάτων των εγγράφων της σύμβασης που έχουν συνταχθεί σε περισσότερες γλώσσες, επικρατεί η ελληνική έκδοση<sup>lxv</sup>. Τυχόν προδικαστικές προσφυγές υποβάλλονται στην ελληνική γλώσσα.
- 6.2. Οι προσφορές και τα περιλαμβανόμενα σε αυτές στοιχεία, καθώς και τα αποδεικτικά έγγραφα συντάσσονται στην ελληνική γλώσσα ή συνοδεύονται από επίσημη μετάφρασή τους στην ελληνική γλώσσα.
- 6.3. Στα αλλοδαπά δημόσια έγγραφα και δικαιολογητικά εφαρμόζεται η Συνθήκη της Χάγης της 5.10.1961, που κυρώθηκε με το ν. 1497/1984 (Α'188) σύμφωνα με τα οριζόμενα στο άρθρο 4.2.β) της παρούσας. Τα αλλοδαπά δημόσια και ιδιωτικά έγγραφα συνοδεύονται από μετάφρασή τους στην ελληνική γλώσσα επικυρωμένη είτε από πρόσωπο αρμόδιο κατά τις διατάξεις της εθνικής νομοθεσίας είτε από πρόσωπο κατά νόμο αρμόδιο της χώρας στην οποία έχει συνταχθεί το έγγραφο<sup>lxvi</sup> και γίνονται αποδεκτά σύμφωνα με τα οριζόμενα, ομοίως, στο άρθρο 4.2.β) της παρούσας.
- 6.4. Ενημερωτικά και τεχνικά φυλλάδια και άλλα έντυπα-εταιρικά ή μη – με ειδικό τεχνικό περιεχόμενο, δηλαδή έντυπα με αμιγώς τεχνικά χαρακτηριστικά, όπως αριθμούς, αποδόσεις σε διεθνείς μονάδες, μαθηματικούς τύπους και σχέδια, που είναι δυνατόν να διαβαστούν σε κάθε γλώσσα και δεν είναι απαραίτητη η μετάφρασή τους,<sup>lxvii</sup> μπορούν να υποβάλλονται σε άλλη γλώσσα, χωρίς να συνοδεύονται από μετάφραση στην ελληνική.
- 6.5. Η επικοινωνία με την αναθέτουσα αρχή, καθώς και μεταξύ αυτής και του αναδόχου, θα γίνονται υποχρεωτικά στην ελληνική γλώσσα.
- 6.6 .....<sup>lxviii</sup>

## Άρθρο 7: Εφαρμοστέα νομοθεσία

- 7.1 Για τη δημοπράτηση του έργου, την εκτέλεση της σύμβασης και την κατασκευή του, εφαρμόζονται οι διατάξεις των παρακάτω νομοθετημάτων, όπως ισχύουν:
  1. του ν. 4412/2016 «Δημόσιες Συμβάσεις Έργων, Προμηθειών και Υπηρεσιών (προσαρμογή στις Οδηγίες 201/24/E και 2014/25/EE)» (Α' 147)
  2. του ν. 4727/2020 (Α' 184) «Ψηφιακή Διακυβέρνηση (Ενσωμάτωση στην Ελληνική Νομοθεσία της Οδηγίας (ΕΕ) 2016/2102 και της Οδηγίας (ΕΕ) 2019/1024) – Ηλεκτρονικές Επικοινωνίες (Ενσωμάτωση στο Ελληνικό Δίκαιο της Οδηγίας (ΕΕ) 2018/1972 και άλλες διατάξεις»,
  3. του ν. 4700/2020 (Α' 127) «Ενιαίο κείμενο Δικονομίας για το Ελεγκτικό Συνέδριο, ολοκληρωμένο νομοθετικό πλαίσιο για τον προσυμβατικό έλεγχο, τροποποιήσεις στον Κώδικα Νόμων για το

Ελεγκτικό Συνέδριο, διατάξεις για την αποτελεσματική απονομή της δικαιοσύνης και άλλες διατάξεις»

4. του ν. 4640/2019(Α 190) «Διαμεσολάβηση σε αστικές και εμπορικές υποθέσεις Περαιτέρω εναρμόνιση της Ελληνικής Νομοθεσίας προς τις διατάξεις της Οδηγίας 2008/52/ΕΚ του Ευρωπαϊκού Κοινοβουλίου και του Συμβουλίου της 21ης Μαΐου 2008 και άλλες διατάξεις».
5. του ν. 4624/2019 (Α' 137) «Αρχή Προστασίας Δεδομένων Προσωπικού Χαρακτήρα, μέτρα εφαρμογής του Κανονισμού (ΕΕ) 2016/679 του Ευρωπαϊκού Κοινοβουλίου και του Συμβουλίου της 27<sup>ης</sup> Απριλίου 2016 για την προστασία των φυσικών προσώπων έναντι της επεξεργασίας δεδομένων προσωπικού χαρακτήρα και ενσωμάτωση στην εθνική νομοθεσία της Οδηγίας (ΕΕ) 2016/680 του Ευρωπαϊκού Κοινοβουλίου και του Συμβουλίου της 27<sup>ης</sup> Απριλίου 2016 και άλλες διατάξεις»,
6. του ν. 4622/2019 (ΦΕΚ 133/Α/07.08.2019) «Επιτελικό Κράτος: οργάνωση, λειτουργία & διαφάνεια της Κυβέρνησης, των κυβερνητικών οργάνων & της κεντρικής δημόσιας διοίκησης»,
7. του ν. 4601/2019 (Α' 44) «Εταιρικοί μετασχηματισμοί και εναρμόνιση του νομοθετικού πλαισίου με τις διατάξεις της Οδηγίας 2014/55/ΕΕ του Ευρωπαϊκού Κοινοβουλίου και του Συμβουλίου της 16ης Απριλίου 2014 για την έκδοση ηλεκτρονικών τιμολογίων στο πλαίσιο δημόσιων συμβάσεων και λοιπές διατάξεις»
8. του ν. 4472/2017 (Α'74) και ιδίως των άρθρων 118 και 119,
9. του ν. 4314/2014 (Α' 265) "Α) Για τη διαχείριση, τον έλεγχο και την εφαρμογή αναπτυξιακών παρεμβάσεων για την προγραμματική περίοδο 2014–2020, Β) Ενσωμάτωση της Οδηγίας 2012/17 του Ευρωπαϊκού Κοινοβουλίου και του Συμβουλίου της 13ης Ιουνίου 2012 (ΕΕ L 156/16.6.2012) στο ελληνικό δίκαιο, τροποποίηση του ν. 3419/2005 (Α' 297) και άλλες διατάξεις" και του ν. 3614/2007 (Α' 267) «Διαχείριση, έλεγχος και εφαρμογή αναπτυξιακών παρεμβάσεων για την προγραμματική περίοδο 2007 -2013», και του ν. 3614/2007 (Α' 267) «Διαχείριση, έλεγχος και εφαρμογή αναπτυξιακών παρεμβάσεων για την προγραμματική περίοδο 2007 -2013»<sup>lxix</sup>
10. του ν. 4278/2014 (Α'157) και ειδικότερα το άρθρο 59 «Άρση περιορισμών συμμετοχής εργοληπτικών επιχειρήσεων σε δημόσια έργα»,
11. του ν. 4270/2014 (Α' 143) «Αρχές δημοσιονομικής διαχείρισης και εποπτείας (ενσωμάτωση της Οδηγίας 2011/85/ΕΕ) – δημόσιο λογιστικό και άλλες διατάξεις», όπως ισχύει
12. του ν. 4129/2013 (Α' 52) «Κύρωση του Κώδικα Νόμων για το Ελεγκτικό Συνέδριο»,
13. του ν. 4013/2011 (Α' 204) «Σύσταση ενιαίας Ανεξάρτητης Αρχής Δημοσίων Συμβάσεων και Κεντρικού Ηλεκτρονικού Μητρώου Δημοσίων Συμβάσεων...»,
14. των παραγράφων 4 και 5 του άρθρου 20, των άρθρων 80-110, της παραγράφου 1α του άρθρου 176 ν. 3669/2008 (Α' 116) «Κύρωση της Κωδικοποίησης της νομοθεσίας κατασκευής δημοσίων έργων» (ΚΔΕ), όπως μεταβατικά ισχύουν.
15. του ν. 3548/2007 (Α' 68) «Καταχώριση δημοσιεύσεων των φορέων του Δημοσίου στο νομαρχιακό και τοπικό Τύπο και άλλες διατάξεις»,
16. του ν. 3310/2005 "Μέτρα για τη διασφάλιση της διαφάνειας και την αποτροπή καταστρατηγήσεων κατά τη διαδικασία σύναψης δημοσίων συμβάσεων" (Α' 30), όπως τροποποιήθηκε με το ν. 3414/2005 (Α' 279), για τη διασταύρωση των στοιχείων του αναδόχου με τα στοιχεία του Ε.Σ.Ρ., το π.δ. 82/1996 (Α 66) «Ονομαστικοποίηση των μετοχών Ελληνικών Ανωνύμων Εταιρειών που μετέχουν στις διαδικασίες ανάληψης έργων ή προμηθειών του Δημοσίου ή των νομικών προσώπων του ευρύτερου δημόσιου τομέα», η κοινή απόφαση των Υπουργών Ανάπτυξης και Επικρατείας υπ' αριθμ. 20977/2007 ( Β' 1673 ) σχετικά με τα "Δικαιολογητικά για την τήρηση των μητρώων του Ν.3310/2005, όπως τροποποιήθηκε με το Ν.3414/2005" καθώς και η απόφαση του Υφυπουργού Οικονομίας και Οικονομικών υπ' αριθμ.1108437/2565/ΔΟΣ/2005 (Β' 1590) "Καθορισμός χωρών στις οποίες λειτουργούν εξωχώριες εταιρίες".
17. του ν. 2859/2000 "Κύρωση Κώδικα Φόρου Προστιθέμενης Αξίας (Φ.Π.Α.)" (Α' 248).
18. του ν. 2690/1999 (Α' 45) "Κύρωση του Κώδικα Διοικητικής Διαδικασίας και άλλες διατάξεις"
19. του ν. 2121/1993 (Α' 25) "Πνευματική Ιδιοκτησία, Συγγενικά Δικαιώματα και Πολιτιστικά Θέματα".

20. του π.δ. 71/2019 (Α' 112) «Μητρώα συντελεστών παραγωγής δημοσίων και ιδιωτικών έργων, μελετών, τεχνικών και λοιπών συναφών επιστημονικών υπηρεσιών (ΜΗ.ΤΕ.).
  21. του π.δ. 39/2017 (Α' 64) «Κανονισμός εξέτασης προδικαστικών προσφυγών ενώπιων της Α.Ε.Π.Π.»
  22. του π.δ. 80/2016 "Ανάληψη υποχρεώσεων από τους διατάκτες" (Α' 145)<sup>lxx</sup>
  23. του π.δ. 28/2015 (Α' 34) "Κωδικοποίηση διατάξεων για την πρόσβαση σε δημόσια έγγραφα και στοιχεία",
  24. της υπ' αριθμ. 14900/4-2-2021 Κοινής Απόφασης των Υπουργών Ανάπτυξης και Επενδύσεων και Περιβάλλοντος και Ενέργειας (Β' 466/8-2-2021) «Έγκριση σχεδίου Δράσης για τις Πράσινες Δημόσιες Συμβάσεις» (κατά περίπτωση).
  25. της υπ' αριθμ. Κ.Υ.Α. οικ. 60967 ΕΕ 2020 (Β' 2425/18.06.2020) «Ηλεκτρονική Τιμολόγηση στο πλαίσιο των Δημόσιων Συμβάσεων δυνάμει του ν. 4601/2019» (Α' 44)
  26. της υπ' αριθμ. Κ.Υ.Α. οικ. 60970 ΕΕ 2020 (Β' 2425/18.06.2020) «Καθορισμός Εθνικού Μορφότυπου ηλεκτρονικού τιμολογίου στο πλαίσιο των Δημοσίων Συμβάσεων
  27. της με αριθ. ΔΝΣ/61034/ΦΝ 466/29-12-2017 Απόφασης του Υπουργού Υποδομών και Μεταφορών «Κατάρτιση, τήρηση και λειτουργία του Μητρώου μελών επιτροπών διαδικασιών σύναψης δημοσίων συμβάσεων έργων, μελετών και παροχής τεχνικών και λοιπών συναφών επιστημονικών υπηρεσιών (Μη.Μ.Ε.Δ.) της παρ. 8 (η) του άρθρου 221 του ν. 4412/2016» (Β 4841), όπως τροποποιήθηκε με την όμοια απόφαση ΥΑ ΔΝΣ/οικ.21137/ΦΝ 466/2-5-2018 (Β 1511).
  28. της Κοινής Διαπιστωτικής Πράξης των Υπουργών Υποδομών και Μεταφορών και Ψηφιακής Διακυβέρνησης με α.π. Δ11/Οικ.627/18-5-2020 θέμα Μετεγκατάσταση του υποσυστήματος ΕΣΗΔΗΣ Δημόσια Έργα στη Γενική Γραμματεία Υποδομών (ΑΔΑ ΩΝΛ5465ΧΘΞ-ΨΕ4).
  29. της με αρ. 166278 Κοινής Υπουργικής Απόφασης (2813/30.06.2021/ Β') «Ρυθμίσεις τεχνικών ζητημάτων που αφορούν στην ανάθεση των Δημοσίων Συμβάσεων έργων, μελετών, και παροχής τεχνικών και λοιπών συναφών επιστημονικών υπηρεσιών με χρήση των επιμέρους εργαλείων και διαδικασιών του Εθνικού Συστήματος Ηλεκτρονικών Δημοσίων Συμβάσεων (Ε.Σ.Η.Δ.Η.Σ.) (εφεξής ΚΥΑ ΕΣΗΔΗΣ-Δημόσια Έργα».
  30. της με αρ. 57654/2017 Υπουργικής Απόφασης (Β' 1781) «Ρύθμιση ειδικότερων θεμάτων λειτουργίας και διαχείρισης του Κεντρικού Ηλεκτρονικού Μητρώου Δημοσίων Συμβάσεων (ΚΗΜΔΗΣ) του Υπουργείου Οικονομίας και Ανάπτυξης»,
  31. της με αρ. 64233 Κοινής Υπουργικής Απόφασης (2453/09.06.2021/ Β') «Ρυθμίσεις τεχνικών ζητημάτων που αφορούν την ανάθεση των Δημοσίων Συμβάσεων Προμηθειών και Υπηρεσιών με χρήση των επιμέρους εργαλείων και διαδικασιών του Εθνικού Συστήματος Ηλεκτρονικών Δημοσίων Συμβάσεων (ΕΣΗΔΗΣ)».
  32. της με αριθμ. Δ.22/ 4193/2019 Απόφασης του Υπουργού Υποδομών και Μεταφορών (Β' 4607) Έγκριση εβδομήντα (70) Ελληνικών Τεχνικών Προδιαγραφών (ΕΤΕΠ), με υποχρεωτική εφαρμογή σε όλα τα Δημόσια Έργα και Μελέτες,
  33. της με αριθμ. ΔΝΣγ/οικ.38107/ΦΝ 466/2017 Απόφασης του Υπουργού Υποδομών και Μεταφορών (Β' 1956) «Καθορισμός «Ομάδων εργασιών» ανά κατηγορία έργων για τις δημόσιες συμβάσεις έργων του ν. 4412/2016»,
  34. της με αριθμ. ΔΝΣγ/οικ.35577/ΦΝ 466/2017 Απόφασης του Υπουργού Υποδομών και Μεταφορών (Β' 1746) «Κανονισμός Περιγραφικών Τιμολογίων Εργασιών για δημόσιες συμβάσεις έργων».
  35. της με αριθμ με αριθ. Δ15/οικ/24298/28.07.2005 (Β' 1105) Απόφασης με θέμα «Έκδοση Ενημερότητας Πτυχίου και Βεβαιώσεων ανεκτέλεστου υπολοίπου συμβάσεων δημοσίων έργων, υποβολή Εκθέσεων δραστηριότητας ανωνύμων εταιρειών και Πιστοποιητικών εκτέλεσης έργων».
- 7.2** Οι σε εκτέλεση των ανωτέρω διατάξεων εκδοθείσες κανονιστικές πράξεις<sup>lxxi</sup>, καθώς και λοιπές διατάξεις που αναφέρονται ρητά ή απορρέουν από τα οριζόμενα στα συμβατικά τεύχη της παρούσας καθώς και το σύνολο των διατάξεων του ασφαλιστικού, εργατικού, περιβαλλοντικού και φορολογικού δικαίου και γενικότερα κάθε διάταξη (Νόμος, Π.Δ., Υ.Α.) και ερμηνευτική εγκύκλιος που διέπει την ανάθεση και εκτέλεση του έργου της παρούσας σύμβασης, έστω και αν δεν αναφέρονται ρητά.

- 7.3 Προσθήκες και εν γένει προσαρμογές άρθρων της διακήρυξης (πέραν των όσων ήδη προβλέπονται ρητώς στο κείμενο της πρότυπης διακήρυξης) μπορούν να προστίθενται και να περιλαμβάνονται, μόνο εφόσον είναι απόλυτα συμβατές με την ισχύουσα κάθε φορά νομοθεσία.**

#### **Άρθρο 8: Χρηματοδότηση του Έργου, Φόροι, Δασμοί, κ.λ.π.- Πληρωμή Αναδόχου**

- 8.1.** Το έργο χρηματοδοτείται από ΚΑΠ ΕΠΕΝΔΥΤΙΚΩΝ ΔΑΠΑΝΩΝ 2021. Για το ο.ε. 2021 έχει γραφτεί στον προϋπολογισμό του Δήμου με Κ.Α. 30.7333.0037 <sup>lxxii</sup>  
 Το έργο υπόκειται στις κρατήσεις<sup>lxxiii</sup> που προβλέπονται για τα έργα αυτά, περιλαμβανομένης της κράτησης ύψους 0,07 % υπέρ των λειτουργικών αναγκών της Ενιαίας Ανεξάρτητης Αρχής Δημοσίων Συμβάσεων, σύμφωνα με το άρθρο 4 παρ 3 ν. 4013/2011<sup>lxxiv</sup>, της κράτησης ύψους 0,06 % υπέρ των λειτουργικών αναγκών της Αρχής Εξέτασης Προδικαστικών Προσφυγών, σύμφωνα με το άρθρο 350 παρ. 3 του ν. 4412/2016, της κράτησης 6%, σύμφωνα με τις διατάξεις του άρθρου 53 παρ. 7 περ. θ' του ν. 4412/2016 και της υπ' αριθμ. ΔΝΣγ/οικ.42217/ΦΝ466/12.6.2017 απόφασης του Υπουργού Υποδομών και Μεταφορών (Β' 2235), της κράτησης 2,5% υπέρ της Π.Ο.Μ.Η.Τ.Ε.Δ.Υ., σύμφωνα με τις διατάξεις του άρθρου 53 παρ. 7 περ. θ' του ν. 4412/2016 και ΔΝΣβ/51667/ΦΝ466/12-02-2020 απόφασης του Υπουργού Υποδομών και Μεταφορών (Β' 2780), καθώς και της κράτησης ύψους 0,02% υπέρ της ανάπτυξης και συντήρησης του Ο.Π.Σ. Ε.Σ.Η.Δ.Η.Σ., σύμφωνα με το άρθρο 36 παρ. 6 του ν. 4412/2016.
- 8.2.** Τα γενικά έξοδα, όφελος κ.λ.π. του Αναδόχου και οι επιβαρύνσεις από φόρους, δασμούς κ.λ.π. καθορίζονται στο αντίστοιχο άρθρο της Ε.Σ.Υ. Ο Φ.Π.Α. βαρύνει τον Κύριο του Έργου.
- 8.3.** Οι πληρωμές θα γίνονται σύμφωνα με το άρθρο 152 του ν. 4412/2016 και το αντίστοιχο άρθρο της Ε.Σ.Υ. Η πληρωμή του εργολαβικού τιμήματος θα γίνεται σε EURO.

#### **Άρθρο 9: Συμπλήρωση - αποσαφήνιση πληροφοριών και δικαιολογητικών**

Η αναθέτουσα αρχή<sup>lxxv</sup> τηρώντας τις αρχές της ίσης μεταχείρισης και της διαφάνειας, ζητά από τους προσφέροντες οικονομικούς φορείς, όταν οι πληροφορίες ή η τεκμηρίωση που πρέπει να υποβάλλονται είναι ή εμφανίζονται ελλιπείς ή λανθασμένες, συμπεριλαμβανομένων εκείνων στο ΕΕΕΣ, ή όταν λείπουν συγκεκριμένα έγγραφα, να υποβάλλουν, να συμπληρώνουν, να αποσαφηνίζουν ή να ολοκληρώνουν τις σχετικές πληροφορίες ή τεκμηρίωση, εντός προθεσμίας όχι μικρότερης των δέκα (10) ημερών και όχι μεγαλύτερης των είκοσι (20) ημερών από την ημερομηνία κοινοποίησης σε αυτούς της σχετικής πρόσκλησης, μέσω της λειτουργικότητας « Επικοινωνία» του υποσυστήματος, σύμφωνα με τα ειδικότερα οριζόμενα στις διατάξεις των άρθρων 102 και 103 του ν. 4412/2016.

Η συμπλήρωση ή η αποσαφήνιση ζητείται και γίνεται αποδεκτή υπό την προϋπόθεση ότι δεν τροποποιείται η προσφορά του οικονομικού φορέα και ότι αφορά σε στοιχεία ή δεδομένα, των οποίων είναι αντικειμενικά εξακριβώσιμος ο προγενέστερος χαρακτήρας σε σχέση με το πέρας της καταληκτικής προθεσμίας παραλαβής προσφορών. Τα ανωτέρω ισχύουν κατ' αναλογίαν και για τυχόν ελλείπουσες δηλώσεις, υπό την προϋπόθεση ότι βεβαιώνουν γεγονότα αντικειμενικώς εξακριβώσιμα.<sup>lxxvi</sup>

#### **Άρθρο 10: Απόφαση ανάληψης υποχρέωσης - Έγκριση δέσμευσης πίστωσης**

Για την παρούσα διαδικασία έχει εκδοθεί η απόφαση με ΑΔΑ 6ΣΚΩΩ62-46Ρ για την ανάληψη υποχρέωσης/έγκριση δέσμευσης πίστωσης για το οικονομικό έτος 2021 και με αρ. ΑΑΥΠΔ 765/17-08-2021 καταχώρηση στο βιβλίο εγκρίσεων και εντολών πληρωμής της Δ.Ο.Υ. (συμπληρώνεται και ο αριθμός της απόφασης έγκρισης της πολυετούς ανάληψης σε περίπτωση που η δαπάνη εκτείνεται σε περισσότερα του ενός οικονομικά έτη, σύμφωνα με το άρθρο 4 παρ. 4 του π.δ 80/2016 ).<sup>lxxvii</sup>

**ΚΕΦΑΛΑΙΟ Β΄****Άρθρο 11: Τίτλος, προϋπολογισμός, τύπος, περιγραφή και ουσιώδη χαρακτηριστικά του έργου****Τίτλος του έργου**

Ο τίτλος του έργου είναι:

**«ΑΝΤΙΜΕΤΩΠΙΣΗ ΕΠΕΙΓΟΝΤΩΝ ΠΡΟΒΛΗΜΑΤΩΝ ΑΣΦΑΛΕΙΑΣ ΣΤΟ ΟΔΙΚΟ ΔΙΚΤΥΟ».**

**11.1. Προϋπολογισμός Δημοπράτησης του έργου (εκτιμώμενη αξία της σύμβασης)**

Ο προϋπολογισμός δημοπράτησης του έργου ανέρχεται σε<sup>lxxviii</sup> 80.645,16 Ευρώ (πλέον Φ.Π.Α.) και αναλύεται σε:

Δαπάνη Εργασιών 57.296,27€

Γενικά έξοδα και Όφελος εργολάβου (Γ.Ε.+Ο.Ε.) 10.313,33€

Απρόβλεπτα<sup>lxxix</sup> (ποσοστού 15% επί της δαπάνης εργασιών και του κονδυλίου Γ.Ε.+Ο.Ε.) 10.141,44 €, που αναλώνονται σύμφωνα με τους όρους του άρθρου 156 παρ. 3.(α) του ν. 4412/2016.

.....<sup>lxxx</sup>

Στο ανωτέρω ποσό προβλέπεται αναθεώρηση στις τιμές ποσού 694,12€ σύμφωνα με το άρθρο 153 του ν. 4412/2016.

Δαπάνη απολογιστικών εργασιών (κόστος διαχείρισης ΑΕΚΚ, αρχαιολογίας κλπ) 2.200,00€

Ρήτρα πρόσθετης καταβολής (πριμ), ~~(εφόσον προβλέπεται)~~, σύμφωνα με το άρθρο 149 του ν. 4412/2016 και το άρθρο 16 της παρούσας, ΔΕΝ ΠΡΟΒΛΕΠΕΤΑΙ .

Η παρούσα σύμβαση δεν υποδιαιρείται σε τμήματα και ανατίθεται ως ενιαίο σύνολο. Λόγω της φύσης του έργου αλλά και για λόγους ασφάλειας και εξασφάλισης αποδοτικότερου συντονισμού, παρακολούθησης, εκτέλεσης των προβλεπόμενων εργασιών καθ όλη τη διάρκεια της σύμβασης, δεν μπορεί να γίνει διαχωρισμός σε υποέργα με ξεχωριστό αντικείμενο. Απαιτείται να εκτελεστεί από έναν οικονομικό φορέα.

**11.2. Τύπος εκτέλεσης του έργου**

ΔΗΜΟΣ ΑΓΙΩΝ ΑΝΑΡΓΥΡΩΝ - ΚΑΜΑΤΕΡΟΥ

**11.3. Περιγραφή και ουσιώδη χαρακτηριστικά του έργου**

Το δημοπρατούμενο έργο αφορά στην εκτέλεση εργασιών (π.χ. καθαιρέσεις, αποξηλώσεις, επιστρώσεις πεζοδρομίων ή πλατειών και ασφαλικών οδοστρωμάτων, διαγράμμιση / αναδιαγράμμιση διαβάσεων πεζών κλπ), για την αντιμετώπιση προβλημάτων ασφάλειας κυρίως στο οδικό δίκτυο αλλά και σε κοινόχρηστους χώρους του Δήμου, όποτε αυτά κι αν προκύψουν.

**Επισημαίνεται** ότι, το φυσικό και οικονομικό αντικείμενο των δημοπρατούμενων έργων δεν πρέπει να μεταβάλλεται ουσιωδώς κατά τη διάρκεια εκτέλεσης της σύμβασης, κατά τα οριζόμενα στην παρ. 4



του άρθρου 132 ν. 4412/2016. Δυνατότητα μεταβολής υφίσταται, μόνο υπό τις προϋποθέσεις των άρθρων 132<sup>lxxxii</sup> και 156 ν. 4412/2016.

Επιτρέπεται η χρήση των «επί έλασσον» δαπανών με τους ακόλουθους όρους και περιορισμούς:

- Δεν τροποποιείται το «βασικό σχέδιο» της προκήρυξης, ούτε οι προδιαγραφές του έργου, όπως περιγράφονται στα συμβατικά τεύχη, ούτε καταργείται ομάδα εργασιών της αρχικής σύμβασης.
- Δεν θίγεται η πληρότητα, ποιότητα και λειτουργικότητα του έργου.
- Δεν χρησιμοποιείται για την πληρωμή νέων εργασιών που δεν υπήρχαν στην αρχική σύμβαση.
- Δεν υπερβαίνει η δαπάνη αυτή, κατά τον τελικό εγκεκριμένο Ανακεφαλαιωτικό Πίνακα Εργασιών του έργου, ποσοστό είκοσι τοις εκατό (20%) της συμβατικής δαπάνης ομάδας εργασιών του έργου ούτε, αθροιστικά, ποσοστό δέκα τοις εκατό (10%) της δαπάνης της αρχικής αξίας σύμβασης χωρίς Φ.Π.Α., αναθεώρηση τιμών και απρόβλεπτες δαπάνες. Στην αθροιστική αυτή ανακεφαλαίωση λαμβάνονται υπόψη μόνο οι μεταφορές δαπάνης από μία ομάδα εργασιών σε άλλη. Τα ποσά που εξοικονομούνται, εφόσον υπερβαίνουν τα ανωτέρω όρια (20% ή και 10%), μειώνουν ισόποσα τη δαπάνη της αξίας σύμβασης χωρίς Φ.Π.Α., αναθεωρήσεις και απρόβλεπτες δαπάνες. Για τη χρήση των «επί έλασσον δαπανών» απαιτείται σε κάθε περίπτωση η σύμφωνη γνώμη του Τεχνικού Συμβουλίου, ύστερα από εισήγηση του φορέα υλοποίησης. Ο προϋπολογισμός των έργων στα οποία εφαρμόζεται η παράγραφος αυτή αναλύεται σε Ομάδες εργασιών, οι οποίες συντίθενται από εργασίες που υπάγονται σε ενιαία υποσύνολα του τεχνικού αντικειμένου των έργων, έχουν παρόμοιο τρόπο κατασκευής και επιδέχονται το ίδιο ποσοστό έκπτωσης στις τιμές μονάδας τους. Με την με αριθμ. ΔΝΣγ/οικ.38107/ΦΝ 466/2017 Απόφαση του Υπουργού Υποδομών και Μεταφορών (Β' 1956) «Καθορισμός «Ομάδων εργασιών» ανά κατηγορία έργων για τις δημόσιες συμβάσεις έργων του ν. 4412/2016», η οποία έχει εφαρμογή σε όλα τα ως άνω έργα, προσδιορίζονται οι ομάδες εργασιών ανά κατηγορία έργων.

## Άρθρο 12: Προθεσμία εκτέλεσης του έργου

Η συνολική προθεσμία εκτέλεσης του έργου, ορίζεται σε **ΔΩΔΕΚΑ (12) ημερολογιακούς μήνες** από την ημέρα υπογραφής της σύμβασης<sup>lxxxii</sup>  
Αναλυτικότερα στοιχεία για τις προθεσμίες του έργου αναφέρονται στην Ε.Σ.Υ.

## Άρθρο 13: Διαδικασία σύναψης σύμβασης - Όροι υποβολής προσφορών

- 13.1** Η επιλογή του Αναδόχου, θα γίνει σύμφωνα με την «ανοικτή διαδικασία» του άρθρου 27 του ν. 4412/2016 και υπό τις προϋποθέσεις του νόμου αυτού.
- 13.2** Η οικονομική προσφορά των διαγωνιζομένων, θα συνταχθεί και υποβληθεί σύμφωνα με τα οριζόμενα στο άρθρο 95 παρ. 2.(α) του ν. 4412/2016, καθώς και στην παρ. 3.5 περ. γ έως στ της παρούσας.
- 13.3** Κάθε προσφέρων μπορεί να υποβάλει μόνο μία προσφορά.<sup>lxxxiii</sup>
- 13.4** Δεν επιτρέπεται η υποβολή εναλλακτικών προσφορών.<sup>lxxxiv</sup>
- 13.5** Δε γίνονται δεκτές προσφορές για μέρος του αντικειμένου της σύμβασης.

**Άρθρο 14: Κριτήριο Ανάθεσης**

Κριτήριο για την ανάθεση της σύμβασης είναι η πλέον συμφέρουσα από οικονομική άποψη προσφορά μόνο βάσει τιμής (χαμηλότερη τιμή).

**Άρθρο 15: Εγγύηση συμμετοχής**

**15.1** Για την συμμετοχή στον διαγωνισμό απαιτείται η κατάθεση από τους συμμετέχοντες οικονομικούς φορείς, κατά τους όρους της παρ. 1 του άρθρου 72 του ν. 4412/2016, εγγυητικής επιστολής συμμετοχής, που ανέρχεται στο ποσό των **χιλίων εξακοσίων δώδεκα (1.612,00) ευρώ<sup>lxxxv</sup>**.

Στην περίπτωση ένωσης οικονομικών φορέων, η εγγύηση συμμετοχής περιλαμβάνει και τον όρο ότι η εγγύηση καλύπτει τις υποχρεώσεις όλων των οικονομικών φορέων που συμμετέχουν στην ένωση.

**15.2** Οι εγγυητικές επιστολές συμμετοχής περιλαμβάνουν, σύμφωνα με το άρθρο 72 παρ. 12 του ν. 4412/2016, κατ' ελάχιστον τα ακόλουθα στοιχεία:

- α) την ημερομηνία έκδοσης,
- β) τον εκδότη,
- γ) την αναθέτουσα αρχή ή τον κύριο του έργου ή το φορέα κατασκευής του έργου: ΔΗΜΟΣ ΑΓΙΩΝ ΑΝΑΡΓΥΡΩΝ-ΚΑΜΑΤΕΡΟΥ, προς τον οποίο απευθύνονται,
- δ) τον αριθμό της εγγύησης,
- ε) το ποσό που καλύπτει η εγγύηση,
- στ) την πλήρη επωνυμία, τον Α.Φ.Μ. και τη διεύθυνση του οικονομικού φορέα υπέρ του οποίου εκδίδεται η εγγύηση (στην περίπτωση ένωσης αναγράφονται όλα τα παραπάνω για κάθε μέλος της ένωσης),
- ζ) τους όρους ότι: αα) η εγγύηση παρέχεται ανέκκλητα και ανεπιφύλακτα, ο δε εκδότης παραιτείται του δικαιώματος της διαιρέσεως και της διζήσεως, και ββ) ότι σε περίπτωση κατάρπτωσης αυτής, το ποσό της κατάρπτωσης υπόκειται στο εκάστοτε ισχύον τέλος χαρτοσήμου. (Η υποπερ. αα' δεν εφαρμόζεται για τις εγγυήσεις που παρέχονται με γραμμάτιο του Ταμείου Παρακαταθηκών και Δανείων).
- η) τα στοιχεία της διακήρυξης ( αριθμός, έτος, τίτλος έργου ) και την καταληκτική ημερομηνία υποβολής προσφορών,
- θ) την ημερομηνία λήξης ή τον χρόνο ισχύος της εγγύησης,
- ι) την ανάληψη υποχρέωσης από τον εκδότη της εγγύησης να καταβάλει το ποσό της εγγύησης ολικά ή μερικά εντός πέντε (5) ημερών μετά από απλή έγγραφη ειδοποίηση εκείνου προς τον οποίο απευθύνεται.

**15.3** Η εγγύηση συμμετοχής πρέπει να ισχύει τουλάχιστον για τριάντα (30) ημέρες μετά τη λήξη του χρόνου ισχύος της προσφοράς του άρθρου 19 της παρούσας, ήτοι μέχρι και 29/08/2022, άλλως η προσφορά απορρίπτεται. Η αναθέτουσα αρχή μπορεί, πριν τη λήξη της προσφοράς, να ζητά από τους προσφέροντες να παρατείνουν, πριν τη λήξη τους, τη διάρκεια ισχύος της προσφοράς και της εγγύησης συμμετοχής.

**15.4** Η εγγύηση συμμετοχής καταπίπτει, αν ο προσφέρων:

- αποσύρει την προσφορά του κατά τη διάρκεια ισχύος αυτής,
- παρέχει, εν γνώσει του, ψευδή στοιχεία ή πληροφορίες που αναφέρονται στο άρθρο 22
- δεν προσκομίσει εγκαίρως τα προβλεπόμενα στο άρθρο 23 της παρούσας δικαιολογητικά

- στις περιπτώσεις των παρ. 3, 4 και 5 του άρθρου 103 του ν. 4412/2016, περί πρόσκλησης για υποβολή δικαιολογητικών από τον προσωρινό ανάδοχο, αν, κατά τον έλεγχο των παραπάνω δικαιολογητικών, σύμφωνα με τα άρθρο 4.2 της παρούσας, διαπιστωθεί ότι τα στοιχεία που δηλώθηκαν στο ΕΕΕΣ είναι εκ προθέσεως απατηλά, ή ότι έχουν υποβληθεί πλαστά αποδεικτικά στοιχεία, ή αν, από τα παραπάνω δικαιολογητικά που προσκομίσθηκαν νομίμως και εμπροθέσμως, δεν αποδεικνύεται η μη συνδρομή των λόγων αποκλεισμού του άρθρου 18 ή η πλήρωση μιας ή περισσότερων από τις απαιτήσεις των,
- δεν προσέλθει εγκαίρως για υπογραφή του συμφωνητικού.
- υποβάλει μη κατάλληλη προσφορά με την έννοια της περ. 46 της παρ. 1 του άρθρου 2 του ν. 4412/2016
- δεν ανταποκριθεί στη σχετική πρόσκληση της αναθέτουσας αρχής εντός της προβλεπόμενης, στο άρθρο 4.1 (η) προθεσμίας και δεν υποβάλλει εξηγήσεις, σε περίπτωση ασυνήθιστα χαμηλής προσφοράς,<sup>lxxxvi</sup>

**15.5** Η εγγύηση συμμετοχής επιστρέφεται στον ανάδοχο με την προσκόμιση της εγγύησης καλής εκτέλεσης.  
Η εγγύηση συμμετοχής επιστρέφεται στους λοιπούς προσφέροντες, σύμφωνα με τα ειδικότερα οριζόμενα στο άρθρο 72 του ν. 4412/2016<sup>lxxxvii</sup>.

## **Άρθρο 16: Χορήγηση Προκαταβολής - Εγγύηση Προκαταβολής - Ρήτρα πρόσθετης καταβολής (Πριμ)**

**16.1** ~~{συμπληρώνεται, εφόσον προβλέπεται χορήγηση προκαταβολής} Δεν προβλέπεται η χορήγηση προκαταβολής στον Ανάδοχο<sup>lxxxviii</sup> ποσού ίσο με ..... {συμπληρώνεται αριθμητικώς και ολογράφως}, υπό την προϋπόθεση της καταβολής από τον ανάδοχο ισόποσης εγγύησης προκαταβολής.~~

~~Η χορηγούμενη προκαταβολή είναι έντοκη από την ημερομηνία καταβολής της στον ανάδοχο. Για το ποσό αυτό βαρύνεται ο ανάδοχος με τόκο, ο οποίος υπολογίζεται με ποσοστό επιτοκίου που ανέρχεται σε ποσοστό ίσο με το μικρότερο επιτόκιο των εντόκων γραμματίων του Δημοσίου δωδεκάμηνης ή, αν δεν εκδίδονται τέτοια, εξάμηνης διάρκειας προσαυξημένο κατά 0,25 ποσοστιαίες μονάδες. Το επιτόκιο μπορεί να αναπροσαρμόζεται με κοινή απόφαση των Υπουργών Οικονομικών και Υποδομών και Μεταφορών. ....<sup>lxxxix</sup>~~

~~Η προκαταβολή και η εγγύηση προκαταβολής μπορούν να χορηγούνται τμηματικά. Η προκαταβολή απαγορεύεται να χρησιμοποιηθεί για δαπάνες που δεν σχετίζονται, άμεσα ή έμμεσα, με το αντικείμενο της σύμβασης.~~

~~Η απόσβεση της προκαταβολής και η επιστροφή της εγγύησης προκαταβολής πραγματοποιούνται, σύμφωνα με τις διατάξεις των άρθρων 72 και 150 του ν. 4412/2016. {εφόσον τίθενται ειδικοί όροι συμπληρώνονται εδώ ή στην ΕΣΥ με παραπομπή στο σχετικό άρθρο αυτής}<sup>xci</sup>.~~

~~Η εγγυητική επιστολή προκαταβολής καταπίπτει με αιτιολογημένη απόφαση της αναθέτουσας αρχής, η οποία εκδίδεται μετά από προηγούμενη εισήγηση της Διευθύνουσας Υπηρεσίας<sup>xci</sup>.~~

**16.2** ~~[Για διακηρύξεις με εκτιμώμενη αξία άνω του 1.00.000,00 ευρώ χωρίς ΦΠΑ, ή τμήματος~~

~~άνω αυτής της αξίας, που δημοσιεύονται από την 01-09-2021 και εφεξής προβλέπεται υποχρεωτικά η χορήγηση πρόσθετης καταβολής. Για Διακηρύξεις που δημοσιεύονται από 01-06-2021 έως και 31-08-2021 ισχύουν οι διατάξεις του άρθρου 149 του ν. 4412/2016, πριν από την τροποποίησή τους με τις διατάξεις του ν. 4782/2021, σύμφωνα με τις οποίες η χορήγηση πρόσθετης καταβολής είναι προαιρετική, οπότε και προσαρμόζεται αναλόγως το παρόν σημείο της Διακήρυξης]~~

~~Για την ταχύτερη, σε σχέση με τη συμβατική προθεσμία, εκτέλεσης του παρόντος έργου (ή του τμήματός του ..... σε περίπτωση υποδιαίρεσης της σύμβασης σε τμήματα) προβλέπεται η χορήγηση πρόσθετης καταβολής (πριμ) στον Ανάδοχο ποσοστού .....% <sup>xviii</sup> επί της της αρχικής συμβατικής αξίας, μη συμπεριλαμβανομένου του ΦΠΑ, εφόσον ο χρόνος παράδοσης του έργου (ή του τμήματος.....σε περίπτωση υποδιαίρεσης της σύμβασης σε τμήματος) είναι μικρότερος κατά δέκα τοις εκατό (10%) του προβλεπόμενου στη σύμβαση.~~

~~16.3 Στην περίπτωση αυτήν, για την πληρωμή της πρόσθετης καταβολής απαιτείται η προηγούμενη έκδοση απόφασης του αρμόδιου αποφαινομένου οργάνου, μετά από γνώμη του αρμόδιου τεχνικού συμβουλίου της αναθέτουσας αρχής και, σε περίπτωση που δεν υπάρχει, του τεχνικού συμβουλίου της Γενικής Γραμματείας Υποδομών.~~

~~16.4 Η πρόσθετη καταβολή καταβάλλεται με την εμπρόθεσμη ολοκλήρωση του συμβατικού αντικειμένου. Η πρόσθετη καταβολή θεωρείται συμπληρωματικό εργολαβικό αντάλλαγμα, εγκρίνεται αναλόγως, ως τροποποίηση της σύμβασης, βάσει της περ. α' της παρ. 1 του άρθρου 132 του ν. 4412/2016 και περιλαμβάνεται σε ειδικό λογαριασμό, που υποβάλλει ο ανάδοχος μετά την έκδοση βεβαίωσης περάτωσης εργασιών και την αναγραφή σε αυτή της ταχύτερης εκτέλεσης του έργου σύμφωνα με τους ειδικότερους όρους των εγγράφων της σύμβασης.~~

~~16.5 Οι αποφάσεις για παρατάσεις προθεσμιών ρυθμίζουν κάθε θέμα, που σχετίζεται με την πρόσθετη αυτή καταβολή και ιδιαίτερα, αν μετατίθεται, μερικά ή ολικά, ο κρίσιμος, για την πρόσθετη καταβολή, χρόνος, με σαφή και εμπειριστατωμένη αιτιολογία, προκειμένου να δικαιούται ο ανάδοχος πρόσθετη αμοιβή, κατά τα οριζόμενα ανωτέρω, υπό τον όρο ο ανάδοχος να είναι πλήρως ανυπαίτιος για τις χορηγηθείσες παρατάσεις.~~

## **Άρθρο 17: Εγγυήσεις καλής εκτέλεσης και λειτουργίας του έργου**

**17.1** Για την υπογραφή της σύμβασης απαιτείται η παροχή εγγύησης καλής εκτέλεσης, σύμφωνα με το άρθρο 72 παρ. 4 του ν. 4412/2016, το ύψος της οποίας καθορίζεται σε ποσοστό 5% επί της εκτιμώμενης αξίας της σύμβασης (ή του τμήματος της σύμβασης, σε περίπτωση υποδιαίρεσης σε τμήματα), χωρίς να συμπεριλαμβάνονται τα δικαιώματα προαίρεσης, χωρίς Φ.Π.Α. και κατατίθεται μέχρι και την υπογραφή του συμφωνητικού <sup>xviii</sup>.

Σε περίπτωση τροποποίησης της σύμβασης κατά το άρθρο 132 ν. 4412/2016, η οποία συνεπάγεται αύξηση της συμβατικής αξίας, η αναθέτουσα αρχή οφείλει να απαιτεί από τον ανάδοχο να καταθέσει, μέχρι και την υπογραφή της τροποποιημένης σύμβασης, συμπληρωματική εγγύηση το ύψος της οποίας ανέρχεται σε ποσοστό 5% επί του ποσού της αύξησης της αξίας της σύμβασης, χωρίς ΦΠΑ.

Οι εγγυητικές επιστολές καλής εκτέλεσης περιλαμβάνουν κατ' ελάχιστον τα αναφερόμενα στην παράγραφο 15.2 της παρούσας, πλην της περ. (η), και επιπρόσθετα, τον αριθμό και τον τίτλο της σχετικής σύμβασης.

Η εγγύηση καλής εκτέλεσης της σύμβασης καλύπτει συνολικά και χωρίς διακρίσεις την εφαρμογή όλων των όρων της σύμβασης και κάθε απαίτηση της αναθέτουσας αρχής ή του κυρίου του έργου

έναντι του αναδόχου.

**Ο χρόνος ισχύος της εγγύησης καλής εκτέλεσης πρέπει να είναι μεγαλύτερος κατά τρεις (3) τουλάχιστον μήνες από το άρθρο της συμβατικής προθεσμίας, της οριακής προθεσμίας και του χρόνου υποχρεωτικής συντήρησης του έργου, σύμφωνα με το άρθρο 171 του ν. 4412 και τα έγγραφα της παρούσας σύμβασης.**

Η εγγύηση καλής εκτέλεσης καταπίπτει υπέρ της αναθέτουσας αρχής, στην περίπτωση παράβασης από τον ανάδοχο των όρων της σύμβασης, όπως αυτή ειδικότερα ορίζει.

Οι εγγυητικές επιστολές καλής εκτέλεσης, καταπίπτουν με αιτιολογημένη απόφαση της αναθέτουσας αρχής, η οποία εκδίδεται μετά από προηγούμενη εισήγηση της Διευθύνουσας Υπηρεσίας.<sup>xciv</sup>

Ειδικά, σε περίπτωση οριστικοποίησης της απόφασης έκπτωσης του αναδόχου, το σύνολο των εγγυήσεων για την καλή εκτέλεση του έργου, καταπίπτει υπέρ του κυρίου του έργου, ως ειδική ποινική ρήτρα, και κατά μέγιστο μέχρι το υπολειπόμενο προς κατασκευή ποσό της σύμβασης και εφόσον ληφθεί υπόψη προς επιστροφή αρνητικός λογαριασμός.<sup>xcv</sup>

Η εγγύηση καλής εκτέλεσης, όπως αυτή διαμορφώθηκε κατόπιν τροποποιήσεων της σύμβασης, κατά το άρθρο 132 του ν. 4412/2016, μειώνεται αμέσως μετά από την έγκριση της τελικής επιμέτρησης από τη διευθύνουσα υπηρεσία, κατά ποσοστό εβδομήντα τοις εκατό (70%) της συνολικής αξίας.<sup>xcvi</sup>

Το σύνολο των εγγυήσεων καλής εκτέλεσης επιστρέφεται χωρίς καθυστέρηση, αμέσως μετά από την έγκριση του πρωτοκόλλου παραλαβής και την έγκριση του τελικού λογαριασμού του έργου.

## 17.2 Εγγύηση καλής λειτουργίας

.....<sup>xcvii</sup>

**17. 3** Οι κρατήσεις της παρ. 12 του άρθρου 152 του ν. 4412/2016, περί λογαριασμών και πιστοποιήσεων, μπορεί να αντικατασταθούν οποτεδήποτε από τον ανάδοχο, μερικά ή ολικά, με ισόποση εγγυητική επιστολή. Οι εγγυήσεις αυτές περιορίζονται κατά ποσοστό πέντε τοις εκατό (5%) επί της αξίας των εργασιών που περιλαμβάνονται στις υποβληθείσες στην υπηρεσία επιμετρήσεις. Η μείωση αποφασίζεται από τη διευθύνουσα υπηρεσία, ύστερα από αίτηση του αναδόχου, η οποία συνοδεύεται από ειδικό απολογισμό των εργασιών των οποίων έχουν υποβληθεί οι επιμετρήσεις.<sup>xcviii</sup>

## Άρθρο 17Α: Έκδοση εγγυητικών

**17.Α.1.** Οι εγγυητικές επιστολές των άρθρων 15, 16 και 17 εκδίδονται από πιστωτικά ή χρηματοδοτικά ιδρύματα ή ασφαλιστικές επιχειρήσεις κατά την έννοια των περιπτώσεων β' και γ' της παρ. 1 του άρθρου 14 του ν. 4364/ 2016 (Α'13) που λειτουργούν νόμιμα στα κράτη- μέλη της Ένωσης ή του Ευρωπαϊκού Οικονομικού Χώρου ή στα κράτη-μέρη της ΣΔΣ και έχουν, σύμφωνα με τις ισχύουσες διατάξεις, το δικαίωμα αυτό. Μπορούν, επίσης, να εκδίδονται από το Τ.Μ.Ε.Δ.Ε. ή να παρέχονται με γραμμάτιο του Ταμείου Παρακαταθηκών και Δανείων με παρακατάθεση σε αυτό του αντίστοιχου χρηματικού ποσού.

<sup>xcix</sup> Αν συσταθεί παρακαταθήκη με γραμμάτιο παρακατάθεσης χρεογράφων στο Ταμείο Παρακαταθηκών και Δανείων, τα τοκομερίδια ή μερίσματα που λήγουν κατά τη διάρκεια της εγγύησης επιστρέφονται μετά τη λήξη τους στον υπέρ ου η εγγύηση οικονομικό φορέα.

**17.A.2** Οι εγγυητικές επιστολές εκδίδονται κατ' επιλογή του οικονομικού φορέα/αναδόχου από ένα ή περισσότερους εκδότες της παραπάνω παραγράφου, ανεξαρτήτως του ύψους των.

Η αναθέτουσα αρχή επικοινωνεί με τους φορείς που φέρονται να έχουν εκδώσει τις εγγυητικές επιστολές, προκειμένου να διαπιστώσει την εγκυρότητά τους<sup>c</sup>.

**Άρθρο 18: Ημερομηνία και ώρα λήξης της προθεσμίας υποβολής των προσφορών-αποσφράγισης**

Ως ημερομηνία και ώρα λήξης της προθεσμίας υποβολής των προσφορών<sup>ci</sup> ορίζεται η 30η Σεπτεμβρίου 2021, ημέρα Πέμπτη και ώρα 14:05

Ως ημερομηνία και ώρα ηλεκτρονικής αποσφράγισης των προσφορών ορίζεται η 5η Οκτωβρίου 2021, ημέρα Τρίτη και ώρα 10:00

Αν, για λόγους ανωτέρας βίας ή για τεχνικούς λόγους δεν διενεργηθεί η αποσφράγιση κατά την ορισθείσα ημέρα ή αν μέχρι τη μέρα αυτή δεν έχει υποβληθεί καμία προσφορά, η αποσφράγιση και η καταληκτική ημερομηνία αντίστοιχα μετατίθενται σε οποιαδήποτε άλλη ημέρα, με απόφαση της αναθέτουσας αρχής. Η απόφαση αυτή κοινοποιείται στους προσφέροντες, μέσω της λειτουργικότητας "Επικοινωνία", πέντε (5) τουλάχιστον εργάσιμες ημέρες πριν τη νέα ημερομηνία, και αναρτάται στο ΚΗΜΔΗΣ, στην ιστοσελίδα της αναθέτουσας αρχής, εφόσον διαθέτει, καθώς και στον ειδικό, δημόσια προσβάσιμο, χώρο "ηλεκτρονικοί διαγωνισμοί" της πύλης [www.promitheus.gov.gr](http://www.promitheus.gov.gr) του ΕΣΗΔΗΣ. Αν και στη νέα αυτή ημερομηνία δεν καταστεί δυνατή η αποσφράγιση των προσφορών ή δεν υποβληθούν προσφορές, μπορεί να ορισθεί και νέα ημερομηνία, εφαρμοζομένων κατά τα λοιπά των διατάξεων των δύο προηγούμενων εδαφίων. Σε περίπτωση που και στη νέα αυτή ημερομηνία δεν καταστεί δυνατή η αποσφράγιση των προσφορών ή δεν υποβληθούν προσφορές, διεξάγεται νέα διαδικασία σύναψης δημόσιας σύμβασης για το εν λόγω έργο με την εκ νέου τήρηση όλων των διατυπώσεων δημοσιότητας που προβλέπονται στις διατάξεις του παρόντος (επαναληπτικός διαγωνισμός, σύμφωνα με τις διατάξεις του άρθρου 98 παρ. 1 περ. α του ν. 4412/2016).

**Άρθρο 19: Χρόνος ισχύος προσφορών**

**19.1** Κάθε υποβαλλόμενη προσφορά δεσμεύει τον συμμετέχοντα στον διαγωνισμό κατά τη διάταξη του άρθρου 97 του ν. 4412/2016, για διάστημα **ΔΕΚΑ (10) μηνών<sup>cii</sup>**, από την ημερομηνία λήξης της προθεσμίας υποβολής των προσφορών.

**19.2** Προσφορά που ορίζει χρόνο ισχύος μικρότερο από αυτόν που προβλέπεται στο παρόν απορρίπτεται ως μη κανονική<sup>ciii</sup>.

**19.3** Η αναθέτουσα αρχή μπορεί, πριν τη λήξη του χρόνου ισχύος της προσφοράς, να ζητά από τους προσφέροντες να παρατείνουν τη διάρκεια ισχύος της προσφοράς τους και της εγγύησης συμμετοχής. κατ' ανώτατο όριο για χρονικό διάστημα ίσο με το προβλεπόμενο στην παρ. 19.1. Μετά από τη λήξη και του παραπάνω ανώτατου χρονικού ορίου παράτασης ισχύος της προσφοράς, τα αποτελέσματα της παρούσας διαδικασίας ανάθεσης ματαιώνονται, εκτός αν η αναθέτουσα αρχή κρίνει, κατά περίπτωση, αιτιολογημένα, ότι η συνέχιση της διαδικασίας εξυπηρετεί το δημόσιο συμφέρον, οπότε οι οικονομικοί φορείς που συμμετέχουν στη διαδικασία μπορούν να επιλέξουν να παρατείνουν την προσφορά τους, εφόσον τους ζητηθεί πριν

από την πάροδο του ανωτέρω ανώτατου ορίου παράτασης της προσφοράς τους. Η διαδικασία ανάθεσης συνεχίζεται με όσους παρέτειναν τις προσφορές τους και αποκλείονται οι λοιποί οικονομικοί φορείς.

**19.4** Αν λήξει ο χρόνος ισχύος των προσφορών και δεν ζητηθεί παράταση της προσφοράς, η αναθέτουσα αρχή δύναται, με αιτιολογημένη απόφασή της, εφόσον η εκτέλεση της σύμβασης εξυπηρετεί το δημόσιο συμφέρον, να ζητήσει, εκ των υστέρων, από τους οικονομικούς φορείς που συμμετέχουν στη διαδικασία να παρατείνουν τον χρόνο ισχύος της προσφοράς τους, καθώς και της εγγύησης συμμετοχής, οπότε η διαδικασία συνεχίζεται με τους οικονομικούς φορείς, οι οποίοι προέβησαν στις ανωτέρω ενέργειες.

## **Άρθρο 20: Δημοσιότητα/ Δαπάνες δημοσίευσης**

1. Η παρούσα Διακήρυξη αναρτήθηκε στο ΚΗΜΔΗΣ (ΑΔΑΜ 21PROC009140911).
2. Τα έγγραφα της παρούσας διαδικασίας δημόσιας σύμβασης καταχωρήθηκαν στο σχετικό ηλεκτρονικό χώρο του ΕΣΗΔΗΣ- Δημόσια Έργα με Συστημικό Αύξοντα Αριθμό: ..... [εφόσον είναι γνωστός], και αναρτήθηκαν στη Διαδικτυακή Πύλη ([www.promitheus.gov.gr](http://www.promitheus.gov.gr)) του ΟΠΣ ΕΣΗΔΗΣ.
3. Στην ιστοσελίδα της αναθέτουσας αρχής ([www.agan.gov.gr](http://www.agan.gov.gr)), αναρτάται σχετική ενημέρωση, σύμφωνα με τα οριζόμενα στο άρθρο 2 της παρούσας.
4. **Περίληψη της παρούσας Διακήρυξης δημοσιεύεται στον Ελληνικό Τύπο<sup>civ</sup>, σύμφωνα με το άρθρο 66 ν. 4412/2016 και αναρτάται στο πρόγραμμα “Διαύγεια” [diavgeia.gov.gr](http://diavgeia.gov.gr).**

Τα έξοδα των εκ της κείμενης νομοθεσίας απαραίτητων δημοσιεύσεων της περίληψης της δημοπρασίας στην οποία αναδείχθηκε ανάδοχος, βαρύνουν τον ίδιο και εισπράττονται με τον πρώτο λογαριασμό πληρωμής του έργου. Τα έξοδα δημοσιεύσεων των τυχόν προηγούμενων διαγωνισμών για την ανάθεση του ίδιου έργου, καθώς και τα έξοδα των μη απαραίτητων εκ του νόμου δημοσιεύσεων βαρύνουν την αναθέτουσα αρχή και καταβάλλονται από τις πιστώσεις του έργου.

## **Άρθρο 20Α: Διαβούλευση επί των δημοσιευμένων εγγράφων της σύμβασης<sup>civ</sup>**

1. Προσκαλούνται οι, κατά τα έγγραφα της παρούσας σύμβασης, δυνάμενοι να λάβουν μέρος στη διαδικασία σύναψης σύμβασης οικονομικοί φορείς, προκειμένου η αναθέτουσα αρχή να προβεί σε παρουσίαση του προς ανάθεση έργου και σε σχετική διαβούλευση στ..... (τόπος); στις .....(ημερομηνία και ώρα)–
2. Εντός δέκα (10) ημερών από την ως άνω παρουσίαση, κάθε ενδιαφερόμενος, μπορεί να υποβάλει τεύχος παρατηρήσεων για το έργο, την τεχνική μελέτη και τα τεύχη δημοπράτησης, οικονομικά και συμβατικά. Με το τεύχος παρατηρήσεων θα σχολιάζεται η ορθότητα της λύσης, το εφικτό της κατασκευής και θα επισημαίνονται σφάλματα των όρων των εγγράφων της σύμβασης. Η συμμετοχή των ενδιαφερομένων στην ως άνω παρουσίαση και η υποβολή του τεύχους παρατηρήσεων είναι προαιρετικές, δεν συνεπάγονται την υποχρέωση υποβολής προσφοράς και δεν συνιστούν κώλυμα για τη συμμετοχή τους στη διαδικασία.–
3. Η αναθέτουσα αρχή αξιολογεί τα συμπεράσματα της διαβούλευσης και τα τεύχη παρατηρήσεων που υποβλήθηκαν και προβαίνει στις ακόλουθες ενέργειες.–

- α) εφόσον διαπιστωθεί η έλλειψη παρατηρήσεων ή εκτιμηθούν ως μη ορθές οι υποβληθείσες παρατηρήσεις, συνεχίζει τη διαδικασία, σύμφωνα με τα οριζόμενα στα έγγραφα της σύμβασης ή
- β) εφόσον διαπιστωθεί η ύπαρξη ουσιαστών σφαλμάτων ή ελλείψεων στα έγγραφα της σύμβασης εκδίδει τεύχος τροποποιήσεων/διορθώσεων της διακήρυξης ή και των λοιπών εγγράφων της σύμβασης, εντός πέντε (5) ημερών από τη λήξη της ημερομηνίας υποβολής των τευχών παρατηρήσεων από τους οικονομικούς φορείς. Στο τεύχος αυτό περιλαμβάνονται οι απαιτούμενες επουσιώδεις τροποποιήσεις/διορθώσεις. Το τεύχος κοινοποιείται, με απόδειξη, σε όλους τους οικονομικούς φορείς που έλαβαν τα έγγραφα της σύμβασης, και αναρτάται στο ΕΣΗΔΗΣ, ΚΗΜΔΗΣ και στην ιστοσελίδα της αναθέτουσας αρχής, εφόσον διαθέτει. Στο ως άνω τεύχος μπορεί να προβλέπεται η διεξαγωγή της δημοπρασίας σε μεταγενέστερη ημερομηνία με τήρηση των διατυπώσεων δημοσιότητας σύμφωνα με το άρθρο 20 της παρούσας, οι προθεσμίες των οποίων ανέρχονται κατ' ελάχιστον στο ένα τρίτο (1/3) ή
- γ) εφόσον διαπιστωθεί η ύπαρξη ουσιαστών σφαλμάτων ή ελλείψεων σε οποιοδήποτε στοιχείο των εγγράφων της σύμβασης, ανακαλεί τη διακήρυξη του διαγωνισμού. Στη συνέχεια, προβαίνει σε νέα διαδικασία σύναψης της σύμβασης έργου, διορθώνοντας τα σχετικά σφάλματα και ελλείψεις.

**4.** Το τεύχος τροποποιήσεων συγκαταλέγεται στα έγγραφα της σύμβασης και αποτελεί αναπόσπαστο μέρος της σύμβασης μετά την υπογραφή της. Αντίθετα, τα υποβληθέντα από τους οικονομικούς φορείς τεύχη παρατηρήσεων δεν αποτελούν συμβατικά στοιχεία και δεν χρησιμοποιούνται για ερμηνεία της σύμβασης.



**ΚΕΦΑΛΑΙΟ Γ΄**

Η σύμβαση ανατίθεται βάσει του κριτηρίου του άρθρου 14 της παρούσας, σε προσφέροντα ο οποίος δεν αποκλείεται από τη συμμετοχή βάσει της παρ. Α του άρθρου 22 της παρούσας και πληροί τα κριτήρια επιλογής των παρ. Β, Γ, Δ και Ε του άρθρου 22 της παρούσας.

**Άρθρο 21: Δικαιούμενοι συμμετοχής στη διαδικασία σύναψης σύμβασης**

**21.1** Δικαίωμα συμμετοχής έχουν φυσικά ή νομικά πρόσωπα, ή ενώσεις αυτών <sup>cvi</sup> που δραστηριοποιούνται σε έργα κατηγορίας **ΟΙΚΟΔΟΜΙΚΑ ή ΟΔΟΠΟΙΙΑΣ** (προϋπολογισμού 77.751,04€) <sup>cvi</sup> και που είναι εγκατεστημένα σε <sup>cvi</sup>:

- α) σε κράτος-μέλος της Ένωσης,
- β) σε κράτος-μέλος του Ευρωπαϊκού Οικονομικού Χώρου (Ε.Ο.Χ.),
- γ) σε τρίτες χώρες που έχουν υπογράψει και κυρώσει τη ΣΔΣ, στο βαθμό που η υπό ανάθεση δημόσια σύμβαση καλύπτεται από τα Παραρτήματα 1, 2, 4, 5, 6 και 7 <sup>cix</sup> και τις γενικές σημειώσεις του σχετικού με την Ένωση Προσαρτήματος Ι της ως άνω Συμφωνίας, καθώς και
- δ) σε τρίτες χώρες που δεν εμπίπτουν στην περίπτωση γ' της παρούσας παραγράφου και έχουν συνάψει διμερείς ή πολυμερείς συμφωνίες με την Ένωση σε θέματα διαδικασιών ανάθεσης δημοσίων συμβάσεων.

**Στον βαθμό που καλύπτονται από τα Παραρτήματα 1, 2, 4, 5, 6 και 7 και τις γενικές σημειώσεις του σχετικού με την Ένωση Προσαρτήματος Ι της ΣΔΣ, καθώς και τις λοιπές διεθνείς συμφωνίες από τις οποίες δεσμεύεται η Ένωση, οι αναθέτουσες αρχές επιφυλάσσουν για τα έργα, τα αγαθά, τις υπηρεσίες και τους οικονομικούς φορείς των χωρών που έχουν υπογράψει τις εν λόγω συμφωνίες μεταχείριση εξίσου ευνοϊκή με αυτήν που επιφυλάσσουν για τα έργα, τα αγαθά, τις υπηρεσίες και τους οικονομικούς φορείς της Ένωσης <sup>cx</sup>.**

**21.2** Οικονομικός φορέας συμμετέχει είτε μεμονωμένα είτε ως μέλος ένωσης <sup>cx</sup>.

**21.3** Οι ενώσεις οικονομικών φορέων συμμετέχουν υπό τους όρους των παρ. 2, 3 και 4 του άρθρου 19 και των παρ. 1 (γ) και (ε) του άρθρου 76 του ν. 4412/2016.

Δεν απαιτείται από τις εν λόγω ενώσεις να περιβληθούν συγκεκριμένη νομική μορφή για την υποβολή προσφοράς. Σε περίπτωση που η ένωση αναδειχθεί ανάδοχος η νομική της μορφή πρέπει να είναι τέτοια που να εξασφαλίζεται η ύπαρξη ενός και μοναδικού φορολογικού μητρώου για την ένωση (πχ κοινοπραξία).

**Άρθρο 22: Κριτήρια ποιοτικής επιλογής**

Οι μεμονωμένοι προσφέροντες πρέπει να ικανοποιούν όλα τα κριτήρια ποιοτικής επιλογής.

Στην περίπτωση ένωσης οικονομικών φορέων, ισχύουν τα εξής :

- αναφορικά με τις απαιτήσεις του άρθρου 22 Α της παρούσας, αυτές θα πρέπει να ικανοποιούνται από κάθε μέλος της ένωσης

- αναφορικά με τις απαιτήσεις του άρθρου 22.Β της παρούσας, κάθε μέλος της ένωσης θα πρέπει να είναι εγγεγραμμένο στο σχετικό επαγγελματικό μητρώο, σύμφωνα με τα ειδικότερα στο ως άνω άρθρο, τουλάχιστον σε μια από τις κατηγορίες που αφορά στο υπό ανάθεση έργο. Περαιτέρω, αθροιστικά πρέπει να καλύπτονται όλες οι κατηγορίες του έργου.

**22.Α. Λόγοι αποκλεισμού**

Κάθε προσφέρων **αποκλείεται** από τη συμμετοχή στην παρούσα διαδικασία σύναψης σύμβασης, εφόσον συντρέχει στο πρόσωπό του (αν πρόκειται για μεμονωμένο φυσικό ή νομικό πρόσωπο) ή σε ένα από τα μέλη του (αν πρόκειται περί ένωσης οικονομικών φορέων) ένας από τους λόγους των παρακάτω περιπτώσεων:

**22.Α.1.** Όταν υπάρχει εις βάρος του αμετάκλητη<sup>cxii</sup> καταδικαστική απόφαση για ένα από τα ακόλουθα εγκλήματα:

**α) συμμετοχή σε εγκληματική οργάνωση**, όπως αυτή ορίζεται στο άρθρο 2 της απόφασης-πλαίσιο 2008/841/ΔΕΥ του Συμβουλίου της 24ης Οκτωβρίου 2008, για την καταπολέμηση του οργανωμένου εγκλήματος(ΕΕ L 300 της 11.11.2008 σ.42), και τα εγκλήματα του άρθρου 187 του Ποινικού Κώδικα (εγκληματική οργάνωση),

**β) ενεργητική δωροδοκία**, όπως ορίζεται στο άρθρο 3 της σύμβασης περί της καταπολέμησης της δωροδοκίας, στην οποία ενέχονται υπάλληλοι των Ευρωπαϊκών Κοινοτήτων ή των κρατών-μελών της Ένωσης (ΕΕ C 195 της 25.6.1997, σ. 1) και στην παρ. 1 του άρθρου 2 της απόφασης-πλαίσιο 2003/568/ΔΕΥ του Συμβουλίου της 22ας Ιουλίου 2003, για την καταπολέμηση της δωροδοκίας στον ιδιωτικό τομέα (ΕΕ L 192 της 31.7.2003, σ. 54), καθώς και όπως ορίζεται στο εθνικό δίκαιο του οικονομικού φορέα, και τα εγκλήματα των άρθρων 159Α (δωροδοκία πολιτικών προσώπων), 236 (δωροδοκία υπαλλήλου), 237 παρ. 2-4 (δωροδοκία δικαστικών λειτουργιών), 237Α παρ. 2 (εμπορία επιρροής – μεσάζοντες), 396 παρ. 2 (δωροδοκία στον ιδιωτικό τομέα) του Ποινικού Κώδικα,

**γ) απάτη**, εις βάρος των οικονομικών συμφερόντων της Ένωσης κατά την έννοια των άρθρων 3 και 4 της Οδηγίας (ΕΕ) 2017/1371 του Ευρωπαϊκού Κοινοβουλίου και του Συμβουλίου της 5<sup>ης</sup> Ιουλίου 2017 σχετικά με την καταπολέμηση, μέσω του ποινικού δικαίου, της απάτης εις βάρος των οικονομικών συμφερόντων της Ένωσης (L 198/28.07.2017) και τα εγκλήματα των άρθρων 159Α (δωροδοκία πολιτικών προσώπων), 216 (πλαστογραφία), 236 (δωροδοκία υπαλλήλου), 237 παρ. 2-4 (δωροδοκία δικαστικών λειτουργιών), 242 (ψευδής βεβαίωση, νόθευση κ.λπ.) 374 (διακεκριμένη κλοπή), 375 (υπεξαίρεση), 386 (απάτη), 386Α (απάτη με υπολογιστή), 386Β (απάτη σχετική με τις επιχορηγήσεις), 390 (απιστία) του Ποινικού Κώδικα και των άρθρων 155 επ. του Εθνικού Τελωνειακού Κώδικα (ν. 2960/2001, Α' 265), όταν αυτά στρέφονται κατά των οικονομικών συμφερόντων της Ευρωπαϊκής Ένωσης ή συνδέονται με την προσβολή αυτών των συμφερόντων, καθώς και τα εγκλήματα των άρθρων 23 (διασυνοριακή απάτη σχετικά με τον ΦΠΑ) και 24 (επικουρικές διατάξεις για την ποινική προστασία των οικονομικών συμφερόντων της Ευρωπαϊκής Ένωσης) του ν. 4689/2020 (Α' 103),

**δ) τρομοκρατικά εγκλήματα ή εγκλήματα συνδεδεμένα** με τρομοκρατικές δραστηριότητες, όπως ορίζονται, αντιστοίχως, στα άρθρα 3-4 και 5-12 της Οδηγίας (ΕΕ) 2017/541 του Ευρωπαϊκού Κοινοβουλίου και του Συμβουλίου της 15<sup>ης</sup> Μαρτίου 2017, για την καταπολέμηση της τρομοκρατίας και την αντικατάσταση της απόφασης-πλαisiού 2002/475/ΔΕΥ του Συμβουλίου και για την τροποποίηση της απόφασης 2005/671/ΔΕΥ του Συμβουλίου (ΕΕ L 88/31.03.2017)) ή ηθική αυτουργία ή συνέργεια ή απόπειρα διάπραξης εγκλήματος, όπως ορίζονται στο άρθρο 14 αυτής, και τα εγκλήματα των άρθρων 187Α και 187Β του Ποινικού Κώδικα, καθώς και τα εγκλήματα των άρθρων 32-35 του ν. 4689/2020 (Α'103),

**ε) νομιμοποίηση εσόδων από παράνομες δραστηριότητες** ή χρηματοδότηση της τρομοκρατίας, όπως αυτές ορίζονται στο άρθρο 1 της Οδηγίας (ΕΕ) 2015/849 του Ευρωπαϊκού Κοινοβουλίου και του Συμβουλίου της 20ης Μαΐου 2015, σχετικά με την πρόληψη της χρησιμοποίησης του χρηματοπιστωτικού συστήματος για τη νομιμοποίηση εσόδων από παράνομες δραστηριότητες ή για τη χρηματοδότηση της τρομοκρατίας, την τροποποίηση του κανονισμού (ΕΕ) αριθμ. 648/2012 του Ευρωπαϊκού Κοινοβουλίου και του Συμβουλίου, και την κατάργηση της οδηγίας 2005/60/ΕΚ του Ευρωπαϊκού Κοινοβουλίου και του Συμβουλίου και της οδηγίας 2006/70/ΕΚ της Επιτροπής (ΕΕ L 141/05.06.2015) και τα εγκλήματα των άρθρων 2 και 39 του ν. 4557/2018 (Α' 139), ),

**στ) παιδική εργασία και άλλες μορφές εμπορίας ανθρώπων**, όπως ορίζονται στο άρθρο 2 της Οδη-

γίας 2011/36/ΕΕ του Ευρωπαϊκού Κοινοβουλίου και του Συμβουλίου της 5ης Απριλίου 2011, για την πρόληψη και την καταπολέμηση της εμπορίας ανθρώπων και για την προστασία των θυμάτων της, καθώς και για την αντικατάσταση της απόφασης-πλαίσιο 2002/629/ΔΕΥ του Συμβουλίου (ΕΕ L 101 της 15.4.2011, σ. 1), και τα εγκλήματα του άρθρου 323Α του Ποινικού Κώδικα (εμπορία ανθρώπων). Ο οικονομικός φορέας αποκλείεται επίσης όταν το πρόσωπο εις βάρος του οποίου εκδόθηκε αμετάκλητη καταδικαστική απόφαση είναι μέλος του διοικητικού, διευθυντικού ή εποπτικού οργάνου του εν λόγω οικονομικού φορέα ή έχει εξουσία εκπροσώπησης, λήψης αποφάσεων ή ελέγχου σε αυτό.

Η υποχρέωση του προηγούμενου εδαφίου αφορά:

α) Στις περιπτώσεις εταιρειών περιορισμένης ευθύνης (Ε.Π.Ε.), προσωπικών εταιρειών ( Ο.Ε. Ε.Ε.) και Ιδιωτικών Κεφαλαιουχικών Εταιρειών ( Ι.Κ.Ε ), τους διαχειριστές.

β) Στις περιπτώσεις ανωνύμων εταιρειών (Α.Ε.) τον Διευθύνοντα Σύμβουλο, τα μέλη του Διοικητικού Συμβουλίου, καθώς και τα πρόσωπα στα οποία με απόφαση του Διοικητικού Συμβουλίου έχει ανατεθεί το σύνολο της διαχείρισης και εκπροσώπησης της εταιρείας.

γ) Στις περιπτώσεις των συνεταιρισμών, τα μέλη του Διοικητικού Συμβουλίου, ή

δ) στις υπόλοιπες περιπτώσεις νομικών προσώπων, τον, κατά περίπτωση, νόμιμο εκπρόσωπο<sup>cxiii</sup>.

## 22.A.2

**α)** Όταν ο προσφέρων έχει αθετήσει τις υποχρεώσεις του όσον αφορά στην καταβολή φόρων ή εισφορών κοινωνικής ασφάλισης και αυτό έχει διαπιστωθεί από δικαστική ή διοικητική απόφαση με τελεσίδικη και δεσμευτική ισχύ, σύμφωνα με διατάξεις της χώρας όπου είναι εγκατεστημένος ή την εθνική νομοθεσία ή/και

**β)** η αναθέτουσα αρχή μπορεί να αποδείξει με τα κατάλληλα μέσα ότι ο προσφέρων έχει αθετήσει τις υποχρεώσεις του όσον αφορά την καταβολή φόρων ή εισφορών κοινωνικής ασφάλισης.

Αν ο προσφέρων είναι Έλληνας πολίτης ή έχει την εγκατάστασή του στην Ελλάδα, οι υποχρεώσεις του που αφορούν τις εισφορές κοινωνικής ασφάλισης καλύπτουν, τόσο την κύρια, όσο και την επικουρική ασφάλιση.

Οι υποχρεώσεις των περ. α' και β' θεωρείται ότι δεν έχουν αθετηθεί εφόσον δεν έχουν καταστεί ληξιπρόθεσμες ή εφόσον αυτές έχουν υπαχθεί σε δεσμευτικό διακανονισμό που τηρείται.

Δεν αποκλείεται ο προσφέρων, όταν έχει εκπληρώσει τις υποχρεώσεις του, είτε καταβάλλοντας τους φόρους ή τις εισφορές κοινωνικής ασφάλισης που οφείλει, συμπεριλαμβανομένων, κατά περίπτωση, των δεδουλευμένων τόκων ή των προστίμων, είτε υπαγόμενος σε δεσμευτικό διακανονισμό για την καταβολή τους, στο μέτρο που τηρεί τους όρους του δεσμευτικού κανονισμού<sup>cxiv</sup>

## 22.A.3 α).....<sup>cxv</sup>

**β)** Κατ' εξαίρεση, όταν ο αποκλεισμός είναι σαφώς δυσανάλογος, ιδίως όταν μόνο μικρά ποσά των φόρων ή των εισφορών κοινωνικής ασφάλισης δεν έχουν καταβληθεί ή όταν ο προσφέρων ενημερώθηκε σχετικά με το ακριβές ποσό που οφείλεται λόγω αθέτησης των υποχρεώσεών του όσον αφορά στην καταβολή φόρων ή εισφορών κοινωνικής ασφάλισης σε χρόνο κατά τον οποίο δεν είχε τη δυνατότητα να λάβει μέτρα, σύμφωνα με το τελευταίο εδάφιο της περ. β' της παρ. 2 του άρθρου 73 ν. 4412/2016, πριν από την εκπνοή της προθεσμίας υποβολής προσφοράς του άρθρου 18 της παρούσας, δεν εφαρμόζεται<sup>cxvi</sup> η παράγραφος 22.A.2.

#### **22.Α.4. Αποκλείεται από τη συμμετοχή στην παρούσα διαδικασία σύναψης δημόσιας σύμβασης προσφέρων σε οποιαδήποτε από τις ακόλουθες καταστάσεις:**<sup>cxvii</sup>

**(α)** έχει αθετήσει τις υποχρεώσεις που προβλέπονται στην παρ. 2 του άρθρου 18 του ν. 4412/2016, περί αρχών που εφαρμόζονται στις διαδικασίες σύναψης δημοσίων συμβάσεων,

**(β)** εάν ο οικονομικός φορέας τελεί υπό πτώχευση ή έχει υπαχθεί σε διαδικασία ειδικής εκκαθάρισης ή τελεί υπό αναγκαστική διαχείριση από εκκαθαριστή ή από το δικαστήριο ή έχει υπαχθεί σε διαδικασία πτωχευτικού συμβιβασμού ή έχει αναστείλει τις επιχειρηματικές του δραστηριότητες ή έχει υπαχθεί σε διαδικασία εξυγίανσης και δεν τηρεί τους όρους αυτής ή εάν βρίσκεται σε οποιαδήποτε ανάλογη κατάσταση προκύπτουσα από παρόμοια διαδικασία, προβλεπόμενη σε εθνικές διατάξεις νόμου.

Η αναθέτουσα αρχή μπορεί να μην αποκλείει έναν οικονομικό φορέα, ο οποίος βρίσκεται σε μια εκ των καταστάσεων που αναφέρονται στην παρούσα περίπτωση, υπό την προϋπόθεση ότι η αναθέτουσα αρχή έχει αποδείξει ότι ο εν λόγω φορέας είναι σε θέση να εκτελέσει τη σύμβαση, λαμβάνοντας υπόψη τις ισχύουσες διατάξεις και τα μέτρα για τη συνέχιση της επιχειρηματικής του λειτουργίας (παρ. 5 άρθρου 73 του ν. 4412/2016),<sup>cxviii</sup>

**(γ)** εάν, με την επιφύλαξη της παραγράφου 3β του άρθρου 44 του ν. 3959/2011(Α'93), περί ποινικών κυρώσεων και άλλων διοικητικών συνεπειών, η αναθέτουσα αρχή διαθέτει επαρκώς εύλογες ενδείξεις που οδηγούν στο συμπέρασμα ότι ο οικονομικός φορέας συνήψε συμφωνίες με άλλους οικονομικούς φορείς με στόχο τη στρέβλωση του ανταγωνισμού,

**(δ)** εάν μία κατάσταση σύγκρουσης συμφερόντων κατά την έννοια του άρθρου 24 του ν. 4412/2016 δεν μπορεί να θεραπευθεί αποτελεσματικά με άλλα, λιγότερο παρεμβατικά, μέσα,

**(ε)** εάν μία κατάσταση στρέβλωσης του ανταγωνισμού από την πρότερη συμμετοχή των οικονομικών φορέων κατά την προετοιμασία της διαδικασίας σύναψης σύμβασης, σύμφωνα με όσα ορίζονται στο άρθρο 48 του ν. 4412/2016, δεν μπορεί να θεραπευθεί με άλλα, λιγότερο παρεμβατικά, μέσα,

**(στ)** εάν ο οικονομικός φορέας έχει επιδείξει σοβαρή ή επαναλαμβανόμενη πλημμέλεια κατά την εκτέλεση ουσιώδους απαίτησης στο πλαίσιο προηγούμενης δημόσιας σύμβασης, προηγούμενης σύμβασης με αναθέτοντα φορέα ή προηγούμενης σύμβασης παραχώρησης που είχε ως αποτέλεσμα την πρόωρη καταγγελία της προηγούμενης σύμβασης, αποζημιώσεις ή άλλες παρόμοιες κυρώσεις,

**(ζ)** εάν ο οικονομικός φορέας έχει κριθεί ένοχος εκ προθέσεως σοβαρών απατηλών δηλώσεων, κατά την παροχή των πληροφοριών που απαιτούνται για την εξακρίβωση της απουσίας των λόγων αποκλεισμού ή την πλήρωση των κριτηρίων επιλογής, έχει αποκρύψει τις πληροφορίες αυτές ή δεν είναι σε θέση να προσκομίσει τα δικαιολογητικά που απαιτούνται κατ' εφαρμογή του άρθρου 79 του ν. 4412/2016, περί Ευρωπαϊκού Ενιαίου Εγγράφου Σύμβασης, καθώς και του άρθρου 23 της παρούσας,

**(η)** εάν ο οικονομικός φορέας επιχείρησε να επηρεάσει με αθέμιτο τρόπο τη διαδικασία λήψης αποφάσεων της αναθέτουσας αρχής, να αποκτήσει εμπιστευτικές πληροφορίες που ενδέχεται να του αποφέρουν αθέμιτο πλεονέκτημα στη διαδικασία σύναψης σύμβασης ή να παράσχει με απατηλό τρόπο παραπλανητικές πληροφορίες που ενδέχεται να επηρεάσουν ουσιωδώς τις αποφάσεις που αφορούν τον αποκλεισμό, την επιλογή ή την ανάθεση,

**(θ)** εάν ο οικονομικός φορέας έχει διαπράξει σοβαρό επαγγελματικό παράπτωμα, το οποίο θέτει σε αμφιβολία την ακεραιότητά του.

#### **22.Α.5. (εθνικός λόγος αποκλεισμού):**<sup>cxix</sup>

~~Οι υποχρεώσεις της παρούσης αφορούν στις ανώνυμες εταιρείες που υποβάλλουν προσφορά αυτοτελώς ή ως μέλη ένωσης ή που συμμετέχουν στο μετοχικό κεφάλαιο άλλου νομικού προσώπου που υποβάλλει προσφορά ή σε νομικά πρόσωπα της αλλοδαπής που αντιστοιχούν σε ανώνυμη εταιρεία.~~

Εξαιρούνται της υποχρέωσης αυτής:-

**α)** οι εισηγμένες στα χρηματιστήρια κρατών μελών της Ευρωπαϊκής Ένωσης ή του Οργανισμού Οικονομικής Συνεργασίας και Ανάπτυξης (Ο.Ο.Σ.Α.) εταιρείες,-

**β)** οι εταιρείες, τα δικαιώματα ψήφου των οποίων ελέγχονται από μία ή περισσότερες επιχειρήσεις επενδύσεων (investment firms), εταιρείες διαχείρισης κεφαλαίων/ενεργητικού (asset/fund managers) ή εταιρείες διαχείρισης κεφαλαίων επιχειρηματικών συμμετοχών (private equity firms), υπό την προϋπόθεση ότι οι τελευταίες αυτές εταιρείες ελέγχουν, συνολικά ποσοστό που υπερβαίνει το εβδομήντα πέντε τοις εκατό (75%) των δικαιωμάτων ψήφου και είναι εποπτευόμενες από Επιτροπές Κεφαλαιαγοράς ή άλλες αρμόδιες χρηματοοικονομικές αρχές κρατών μελών της Ευρωπαϊκής Ένωσης ή του Ο.Ο.Σ.Α.<sup>cxix</sup>

**22.A.6.** Η αναθέτουσα αρχή αποκλείει οικονομικό φορέα σε οποιοδήποτε χρονικό σημείο κατά τη διάρκεια της διαδικασίας σύναψης σύμβασης, όταν αποδεικνύεται ότι αυτός βρίσκεται λόγω πράξεων ή παραλείψεων αυτού είτε πριν είτε κατά τη διαδικασία, σε μία από τις περιπτώσεις των προηγούμενων παραγράφων.<sup>cxxi</sup>

**Εάν η περίοδος αποκλεισμού δεν έχει καθοριστεί με αμετάκλητη απόφαση, στις περιπτώσεις της παραγράφου 22.A.1 η περίοδος αυτή ανέρχεται σε πέντε (5) έτη από την ημερομηνία της καταδίκης με αμετάκλητη απόφαση και στις περιπτώσεις της παραγράφου 22.A.4 στα τρία (3) έτη από την ημερομηνία έκδοσης πράξης που βεβαιώνει το σχετικό γεγονός.<sup>cxixii</sup>**

**22.A.7.** Οικονομικός φορέας που εμπίπτει σε μια από τις καταστάσεις που αναφέρονται στις παραγράφους 22.A.1 και 22.A.4<sup>cxixiii</sup>, εκτός από την περίπτωση β, μπορεί να προσκομίζει στοιχεία<sup>cxixiv</sup> προκειμένου να αποδείξει ότι τα μέτρα που έλαβε επαρκούν για να αποδείξουν την αξιοπιστία του, παρότι συντρέχει ο σχετικός λόγος αποκλεισμού. Για τον σκοπό αυτόν, ο οικονομικός φορέας αποδεικνύει ότι έχει καταβάλει ή έχει δεσμευθεί να καταβάλει αποζημίωση για ζημίες που προκλήθηκαν από το ποινικό αδίκημα ή το παράπτωμα, ότι έχει διευκρινίσει τα γεγονότα και τις περιστάσεις με ολοκληρωμένο τρόπο, μέσω ενεργού συνεργασίας με τις ερευνητικές αρχές, και έχει λάβει συγκεκριμένα τεχνικά και οργανωτικά μέτρα, καθώς και μέτρα σε επίπεδο προσωπικού κατάλληλα για την αποφυγή περαιτέρω ποινικών αδικημάτων ή παραπτωμάτων.<sup>cxixv</sup> Τα μέτρα που λαμβάνονται από τους οικονομικούς φορείς αξιολογούνται σε συνάρτηση με τη σοβαρότητα και τις ιδιαίτερες περιστάσεις του ποινικού αδικήματος ή του παραπτώματος. Εάν τα στοιχεία κριθούν επαρκή, ο εν λόγω οικονομικός φορέας δεν αποκλείεται από τη διαδικασία σύναψης σύμβασης. Αν τα μέτρα κριθούν ανεπαρκή, γνωστοποιείται στον οικονομικό φορέα το σκεπτικό της απόφασης αυτής. Οικονομικός φορέας που έχει αποκλειστεί, σύμφωνα με τις κείμενες διατάξεις, με τελεσίδικη απόφαση, από τη συμμετοχή σε διαδικασίες σύναψης σύμβασης ή ανάθεσης παραχώρησης δεν μπορεί να κάνει χρήση της ανωτέρω δυνατότητας κατά την περίοδο του αποκλεισμού που ορίζεται στην εν λόγω απόφαση

**22.A.8.** Η απόφαση για την διαπίστωση της επάρκειας ή μη των επανορθωτικών μέτρων κατά την προηγούμενη παράγραφο εκδίδεται σύμφωνα με τα οριζόμενα στις παρ. 8 και 9 του άρθρου 73 του ν. 4412/2016.<sup>cxixvi</sup>

**22.A.9.** Οικονομικός φορέας, σε βάρος του οποίου έχει επιβληθεί η κύρωση του οριζόντιου αποκλεισμού σύμφωνα με τις κείμενες διατάξεις, και για το χρονικό διάστημα που αυτή ορίζει αποκλείεται από την παρούσα διαδικασία σύναψης της σύμβασης.

**Κριτήρια επιλογής (22.B - 22.Δ)<sup>cxixvii</sup>**

## 22.Β. Καταλληλότητα για την άσκηση της επαγγελματικής δραστηριότητας

Όσον αφορά την καταλληλότητα για την άσκηση της επαγγελματικής δραστηριότητας, απαιτείται οι οικονομικοί φορείς να είναι εγγεγραμμένοι στο σχετικό επαγγελματικό μητρώο που τηρείται στο κράτος εγκατάστασής τους. Ειδικά οι προσφέροντες που είναι εγκατεστημένοι στην Ελλάδα απαιτείται να είναι εγγεγραμμένοι στο Μητρώο Εργοληπτικών Επιχειρήσεων (Μ.Ε.ΕΠ.) για το χρονικό διάστημα που εξακολουθούν να ισχύουν οι μεταβατικές διατάξεις του άρθρου 65 του π.δ. 71/2019 ή στο Μητρώο Εργοληπτικών Επιχειρήσεων Δημόσιων Έργων (ΜΗ.Ε.Ε.Δ.Ε.), από την έναρξη ισχύος του τελευταίου ή στα Μητρώα Περιφερειακών Ενοτήτων<sup>cxviii</sup>, ανά περίπτωση, στην κατηγορία/-ιες έργου του άρθρου 21 της παρούσας<sup>cxix</sup>. Οι προσφέροντες που είναι εγκατεστημένοι σε κράτος μέλος της Ευρωπαϊκής Ένωσης απαιτείται να είναι εγγεγραμμένοι στα Μητρώα του παραρτήματος ΧΙ του Προσαρτήματος Α του ν. 4412/2016.

## 22.Γ. Οικονομική και χρηματοοικονομική επάρκεια<sup>cxix</sup>

Σε περίπτωση ένωσης οικονομικών φορέων, οι παραπάνω ελάχιστες απαιτήσεις καλύπτονται αθροιστικά από τα μέλη της ένωσης.

Ειδικά οι εργοληπτικές επιχειρήσεις που είναι εγγεγραμμένες στο ΜΕΕΠ, για το χρονικό διάστημα που εξακολουθούν να ισχύουν οι μεταβατικές διατάξεις του άρθρου 65 του π.δ. 71/2019, δεν θα πρέπει να υπερβαίνουν τα ανώτατα επιτρεπτά όρια ανεκτέλεστου υπολοίπου εργολαβικών συμβάσεων, σύμφωνα με τα ειδικότερα οριζόμενα στο άρθρο 20 παρ. 4 του ν. 3669/2008, όπως ισχύει.

Μετά από τη λήξη των ως άνω μεταβατικών διατάξεων και την πλήρη έναρξη ισχύος του π.δ 71/2019, οι εργοληπτικές επιχειρήσεις που είναι εγγεγραμμένες στο ΜΗ.Ε.Ε.Δ.Ε., δεν θα πρέπει να υπερβαίνουν τα ανώτατα επιτρεπτά όρια ανεκτέλεστου υπολοίπου εργολαβικών συμβάσεων, σύμφωνα με τα ειδικότερα οριζόμενα στο άρθρο 64 αυτού.

## 22.Δ. Τεχνική και επαγγελματική ικανότητα<sup>cxix</sup>

Σε περίπτωση ένωσης οικονομικών φορέων, οι παραπάνω ελάχιστες απαιτήσεις καλύπτονται αθροιστικά από τα μέλη της ένωσης.

## 22.Ε. Πρότυπα διασφάλισης ποιότητας και πρότυπα περιβαλλοντικής διαχείρισης<sup>cxix</sup>

Οι διαγωνιζόμενοι οικονομικοί φορείς, είτε μεμονωμένα, είτε ως μέλη ένωσης ή κοινοπραξίας, απαιτείται να συμμορφώνονται στα εξής: α) σύστημα διαχείρισης ποιότητας ανταποκρινόμενο στις απαιτήσεις του ISO 9001, β) σύστημα περιβαλλοντικής διαχείρισης ανταποκρινόμενο στις απαιτήσεις του ISO 14001, ή ισοδυνάμων αυτών **με πεδίο εφαρμογής την κατασκευή έργων ΟΙΚΟΔΟΜΙΚΩΝ ή ΟΔΟΠΟΪΑΣ.**

## 22.ΣΤ. Στήριξη στις ικανότητες άλλων φορέων (Δάνεια εμπειρία)

Όσον αφορά τα κριτήρια της οικονομικής και χρηματοοικονομικής επάρκειας και τα κριτήρια σχετικά με την τεχνική και επαγγελματική ικανότητα, ένας οικονομικός φορέας μπορεί, να στηρίζεται στις ικανότητες άλλων φορέων, ασχέτως της νομικής φύσης των δεσμών του με αυτούς. Στην περίπτωση αυτή, αποδεικνύουν ότι θα έχουν στη διάθεσή τους τους αναγκαίους πόρους, με την προσκόμιση της σχετικής δέσμευσης των φορέων στην ικανότητα των οποίων στηρίζονται.

Όσον αφορά τα κριτήρια που σχετίζονται με τους τίτλους σπουδών και τα επαγγελματικά προσόντα που ορίζονται στην περίπτωση στ του Μέρους ΙΙ του Παραρτήματος ΧΙΙ του Προσαρτήματος Α ν. 4412/2016 ή με την σχετική επαγγελματική εμπειρία, οι οικονομικοί φορείς, μπορούν να βασίζονται στις ικανότητες άλλων φορέων μόνο εάν οι τελευταίοι θα εκτελέσουν τις εργασίες ή τις υπηρεσίες για τις οποίες απαιτούνται οι συγκεκριμένες ικανότητες.

Όταν ο οικονομικός φορέας στηρίζεται στις ικανότητες άλλων φορέων όσον αφορά τα κριτήρια που σχετίζονται με την οικονομική και χρηματοοικονομική επάρκεια, ο οικονομικός φορέας και αυτοί οι φορείς είναι από κοινού υπεύθυνοι<sup>cxviii</sup> για την εκτέλεση της σύμβασης.

Στην περίπτωση ένωσης οικονομικών φορέων, η ένωση μπορεί να στηρίζεται στις ικανότητες των συμμετεχόντων στην ένωση ή άλλων φορέων (για τα κριτήρια της οικονομικής και χρηματοοικονομικής επάρκειας και τα κριτήρια σχετικά με την τεχνική και επαγγελματική ικανότητα).

Η αναθέτουσα αρχή ελέγχει, σύμφωνα με τα οριζόμενα στο άρθρο 23 της παρούσας, εάν οι φορείς, στις ικανότητες των οποίων προτίθεται να στηριχθεί ο προσφέρων, πληρούν τα σχετικά κριτήρια επιλογής και, εάν συντρέχουν λόγοι αποκλεισμού κατά τα οριζόμενα στην παρούσα διακήρυξη.

**Η αναθέτουσα αρχή απαιτεί από τον οικονομικό φορέα να αντικαταστήσει έναν φορέα που δεν πληροί σχετικό κριτήριο επιλογής ή για τον οποίο συντρέχουν οι λόγοι αποκλεισμού του άρθρου 22.Α της παρούσας.**

Η αντικατάσταση του φορέα, στις ικανότητες του οποίου στηρίζεται ο οικονομικός φορέας που δεν πληροί σχετικό κριτήριο επιλογής ή για τον οποίον συντρέχουν λόγοι αποκλεισμού της παρούσας, γίνεται κατόπιν πρόσκλησης προς τον οικονομικό φορέα, εντός τριάντα (30) ημερών από την ημερομηνία κοινοποίησης της πρόσκλησης στον οικονομικό φορέα, για κάθε τρίτο στις ικανότητες του οποίου στηρίζεται, στο πλαίσιο της παρούσας διαδικασίας ανάθεσης σύμβασης. **Ο φορέας με τον οποίο αντικαθίσταται ο φορέας του προηγούμενου εδαφίου δεν επιτρέπεται να αντικατασταθεί εκ νέου.**

### **Άρθρο 23: Αποδεικτικά μέσα κριτηρίων ποιοτικής επιλογής<sup>cxviii</sup>**

**23.1** Κατά την υποβολή προσφορών οι οικονομικοί φορείς υποβάλλουν το Ευρωπαϊκό Ενιαίο Έγγραφο Σύμβασης (ΕΕΕΣ), σύμφωνα με τα οριζόμενα στο άρθρο 79 παρ. 1 του ν. 4412/2016, το οποίο ισοδυναμεί με ενημερωμένη υπεύθυνη δήλωση, με τις συνέπειες του ν. 1599/1986 (Α'75), ως **προκαταρκτική απόδειξη** προς αντικατάσταση των πιστοποιητικών που εκδίδουν δημόσιες αρχές ή τρίτα μέρη, επιβεβαιώνοντας ότι ο εν λόγω οικονομικός φορέας πληροί τις ακόλουθες προϋποθέσεις:

- α) δεν βρίσκεται σε μία από τις καταστάσεις του άρθρου 22 Α της παρούσας,
- β) πληροί τα σχετικά κριτήρια επιλογής τα οποία έχουν καθορισθεί, σύμφωνα με το άρθρο 22 Β-Ε της παρούσας.

Σε οποιοδήποτε χρονικό σημείο κατά τη διάρκεια της διαδικασίας, μπορεί να ζητηθεί από τους προσφέροντες να υποβάλλουν όλα ή ορισμένα δικαιολογητικά της επόμενης παραγράφου, όταν αυτό απαιτείται για την ορθή διεξαγωγή της διαδικασίας.

**Το ΕΕΕΣ φέρει υπογραφή με ημερομηνία εντός του χρονικού διαστήματος, κατά το οποίο μπορούν να υποβάλλονται προσφορές.**

Αν στο διάστημα που μεσολαβεί μεταξύ της ημερομηνίας υπογραφής του ΕΕΕΣ και της καταληκτικής ημερομηνίας υποβολής προσφορών έχουν επέλθει μεταβολές στα δηλωθέντα στοιχεία, εκ μέρους του,

στο ΕΕΕΣ, ο οικονομικός φορέας αποσύρει την προσφορά του, χωρίς να απαιτείται απόφαση της αναθέτουσας αρχής. Στη συνέχεια μπορεί να την υποβάλει εκ νέου με επίκαιρο ΕΕΕΣ.<sup>cxv</sup>

**Ο οικονομικός φορέας δύναται να διευκρινίζει τις δηλώσεις και πληροφορίες που παρέχει στο ΕΕΕΣ με συνοδευτική υπεύθυνη δήλωση, την οποία υποβάλλει μαζί με το ΕΕΕΣ.**

Κατά την υποβολή του ΕΕΕΣ, καθώς και της συνοδευτικής υπεύθυνης δήλωσης, είναι δυνατή, με μόνη την υπογραφή του κατά περίπτωση εκπροσώπου του οικονομικού φορέα, η προκαταρκτική απόδειξη των λόγων αποκλεισμού που αναφέρονται στο άρθρο 22.Α.1 της παρούσας, για το σύνολο των φυσικών προσώπων που είναι μέλη του διοικητικού, διευθυντικού ή εποπτικού οργάνου του ή έχουν εξουσία εκπροσώπησης, λήψης αποφάσεων ή ελέγχου σε αυτόν <sup>cxvi</sup>.

Ως εκπρόσωπος του οικονομικού φορέα, για την εφαρμογή του παρόντος, νοείται ο νόμιμος εκπρόσωπος αυτού, όπως προκύπτει από το ισχύον καταστατικό ή το πρακτικό εκπροσώπησης του κατά το χρόνο υποβολής της προσφοράς ή το αρμοδίως εξουσιοδοτημένο φυσικό πρόσωπο να εκπροσωπεί τον οικονομικό φορέα για διαδικασίες σύναψης συμβάσεων ή για τη συγκεκριμένη διαδικασία σύναψης σύμβασης<sup>cxvii</sup>.

Ο οικονομικός φορέας φέρει την υποχρέωση, να δηλώσει, μέσω του ΕΕΕΣ, με ακρίβεια στην αναθέτουσα αρχή, ως έχουσα την αποκλειστική αρμοδιότητα ελέγχου για την τυχόν συνδρομή λόγων αποκλεισμού<sup>cxviii</sup>, την κατάστασή του σε σχέση με τους λόγους που προβλέπονται στο άρθρο 73 του ν. 4412/2016 και στο άρθρο 22.Α της παρούσας<sup>cxix</sup> και ταυτόχρονα να επικαλεσθεί και τυχόν ληφθέντα μέτρα προς αποκατάσταση της αξιοπιστίας του.

Επισημαίνεται ότι, κατά την απάντηση οικονομικού φορέα στο ερώτημα του ΕΕΕΣ ή άλλου αντίστοιχου εντύπου ή δήλωσης για σύναψη συμφωνιών με άλλους οικονομικούς φορείς με στόχο τη στρέβλωση του ανταγωνισμού, η συνδρομή περιστάσεων, όπως η τριετής παραγραφή της παρ. 10 του άρθρου 73, περί λόγων αποκλεισμού, ή η εφαρμογή της παρ. 3β του άρθρου 44 του ν. 3959/2011 (Α' 93), αναλύεται στο σχετικό πεδίο που προβάλλει κατόπιν θετικής απάντησης.

Οι προηγούμενες αρνητικές απαντήσεις στο ανωτέρω ερώτημα του ΕΕΕΣ ή άλλου αντίστοιχου εντύπου ή δήλωσης, από οικονομικούς φορείς οι οποίοι εμπίπτουν στο πεδίο εφαρμογής της παρ. 3β του άρθρου 44 του ν. 3959/2011, δεν στοιχειοθετούν τον λόγο αποκλεισμού των περ. ζ' ή/ και θ' της παρ. 4 του άρθρου 73 του παρόντος και δεν απαιτείται να δηλωθούν κατά τη συμπλήρωση του ΕΕΕΣ και κάθε αντίστοιχου εντύπου.

Όσον αφορά τις υποχρεώσεις για την καταβολή φόρων ή εισφορών κοινωνικής ασφάλισης (περ. α' και β' της παρ. 2 του άρθρου 73 του ν. 4412/2016) αυτές θεωρείται ότι δεν έχουν αθετηθεί εφόσον δεν έχουν καταστεί ληξιπρόθεσμες ή εφόσον έχουν υπαχθεί σε δεσμευτικό διακανονισμό που τηρείται. Στην περίπτωση αυτή, ο οικονομικός φορέας δεν υποχρεούται να απαντήσει καταφατικά στο σχετικό πεδίο του ΕΕΕΣ, με το οποίο ερωτάται εάν ο οικονομικός φορέας έχει ανεκπλήρωτες υποχρεώσεις όσον αφορά στην καταβολή φόρων ή εισφορών κοινωνικής ασφάλισης ή, κατά περίπτωση, εάν έχει αθετήσει τις παραπάνω υποχρεώσεις του.<sup>cxl</sup>

Στην περίπτωση υποβολής προσφοράς από ένωση οικονομικών φορέων, το Ευρωπαϊκό Ενιαίο Έγγραφο Σύμβασης (ΕΕΕΣ), υποβάλλεται χωριστά από κάθε μέλος της ένωσης.

Στην περίπτωση που προσφέρων οικονομικός φορέας δηλώνει στο Ευρωπαϊκό Ενιαίο Έγγραφο Σύμβασης (ΕΕΕΣ) την πρόθεσή του για ανάθεση υπεργολαβίας, υποβάλλει μαζί με το δικό του ΕΕΕΣ και το ΕΕΕΣ του υπεργολάβου.

Στην περίπτωση που προσφέρων οικονομικός φορέας στηρίζεται στις ικανότητες ενός ή



περισσότερων φορέων υποβάλλει μαζί με το δικό του ΕΕΕΣ και το ΕΕΕΣ κάθε φορέα, στις ικανότητες του οποίου στηρίζεται.

Τέλος, επισημαίνεται ότι **οι προσφέροντες δηλώνουν το ανεκτέλεστο υπόλοιπο εργολαβικών συμβάσεων στο Μέρος IV του ΕΕΕΣ, Ενότητα Β («Οικονομική και Χρηματοοικονομική Επάρκεια»), στο πεδίο «Λοιπές οικονομικές ή χρηματοοικονομικές απαιτήσεις».**

### 23.2. Δικαιολογητικά (Αποδεικτικά μέσα)

Το δικαίωμα συμμετοχής και οι όροι και προϋποθέσεις συμμετοχής, όπως ορίστηκαν στα άρθρα 21 και 22 της παρούσας, κρίνονται:

- α) κατά την υποβολή της προσφοράς, με την υποβολή του ΕΕΕΣ,
- β) κατά την υποβολή των δικαιολογητικών κατακύρωσης, σύμφωνα με το άρθρο 4.2 (α έως δ) και
- γ) κατά την εξέταση της υπεύθυνης δήλωσης, σύμφωνα με την περ. γ' της παρ. 3 του άρθρου 105 του ν.4412/16, και στο άρθρο 4.2 (ε) της παρούσας.

Στην περίπτωση που προσφέρων οικονομικός φορέας ή ένωση αυτών στηρίζεται στις ικανότητες άλλων φορέων, σύμφωνα με το άρθρο 22.ΣΤ της παρούσας, οι φορείς στην ικανότητα των οποίων στηρίζεται ο προσφέρων οικονομικός φορέας ή ένωση αυτών, υποχρεούνται στην υποβολή των δικαιολογητικών που αποδεικνύουν ότι δεν συντρέχουν οι λόγοι αποκλεισμού του άρθρου 22 Α της παρούσας και ότι πληρούν τα σχετικά κριτήρια επιλογής κατά περίπτωση (άρθρου 22 Β – Ε).

Οι οικονομικοί φορείς δεν υποχρεούνται να υποβάλλουν δικαιολογητικά ή άλλα αποδεικτικά στοιχεία, αν και στο μέτρο που η αναθέτουσα αρχή έχει τη δυνατότητα να λαμβάνει τα πιστοποιητικά ή τις συναφείς πληροφορίες απευθείας μέσω πρόσβασης σε εθνική βάση δεδομένων σε οποιοδήποτε κράτος - μέλος της Ένωσης, η οποία διατίθεται δωρεάν, όπως εθνικό μητρώο συμβάσεων, εικονικό φάκελο επιχείρησης, ηλεκτρονικό σύστημα αποθήκευσης εγγράφων ή σύστημα προεπιλογής. Η δήλωση για την πρόσβαση σε εθνική βάση δεδομένων εμπεριέχεται στο Ευρωπαϊκό Ενιαίο Έγγραφο Σύμβασης (ΕΕΕΣ). Η δήλωση για την πρόσβαση σε εθνική βάση δεδομένων εμπεριέχεται στο Ευρωπαϊκό Ενιαίο Έγγραφο Σύμβασης (ΕΕΕΣ), στο οποίο περιέχονται επίσης οι πληροφορίες που απαιτούνται για τον συγκεκριμένο σκοπό, όπως η ηλεκτρονική διεύθυνση της βάσης δεδομένων, τυχόν δεδομένα αναγνώρισης και, κατά περίπτωση, η απαραίτητη δήλωση συναίνεσης.

Οι οικονομικοί φορείς δεν υποχρεούνται να υποβάλουν δικαιολογητικά, όταν η αναθέτουσα αρχή που έχει αναθέσει τη σύμβαση διαθέτει ήδη τα δικαιολογητικά αυτά.

Όλα τα αποδεικτικά έγγραφα του άρθρου 23.3 έως 23.10 της παρούσας, υποβάλλονται και γίνονται αποδεκτά, σύμφωνα με τα αναλυτικά οριζόμενα στο άρθρο 4.2 (β) της παρούσας. Τα αποδεικτικά έγγραφα συντάσσονται στην ελληνική γλώσσα ή συνοδεύονται από επίσημη μετάφρασή τους στην ελληνική γλώσσα σύμφωνα με το άρθρο 6 της παρούσας. Η αναθέτουσα αρχή μπορεί να ζητεί από προσφέροντες, σε οποιοδήποτε χρονικό σημείο κατά τη διάρκεια της διαδικασίας, να υποβάλλουν όλα ή ορισμένα δικαιολογητικά, όταν αυτό απαιτείται για την ορθή διεξαγωγή της διαδικασίας.

### 23.3 Δικαιολογητικά μη συνδρομής λόγων αποκλεισμού του άρθρου 22 Α.

Ο προσωρινός ανάδοχος, κατόπιν σχετικής ηλεκτρονικής πρόσκλησης από την αναθέτουσα αρχή, υποβάλλει τα ακόλουθα δικαιολογητικά, κατά τα ειδικότερα οριζόμενα στο άρθρο 4.2 της παρούσας<sup>cxii</sup>:

Για την απόδειξη της μη συνδρομής των λόγων αποκλεισμού του **άρθρου 22Α**, ο προσωρινός ανάδοχος υποβάλλει αντίστοιχα τα παρακάτω δικαιολογητικά:

**(α) για την παράγραφο Α.1 του άρθρου 22 της παρούσας:**

**απόσπασμα του ποινικού μητρώου** ή, ελλείψει αυτού, ισοδύναμου εγγράφου που εκδίδεται από αρμόδια δικαστική ή διοικητική αρχή του κράτους-μέλους ή της χώρας καταγωγής ή της χώρας όπου είναι εγκατεστημένος ο εν λόγω οικονομικός φορέας, από το οποίο προκύπτει ότι πληρούνται αυτές οι προϋποθέσεις, που να έχει εκδοθεί έως τρεις (3) μήνες πριν από την υποβολή του<sup>cxlii</sup>. Η υποχρέωση προσκόμισης του ως άνω αποσπάσματος αφορά και τα πρόσωπα των τελευταίων τεσσάρων εδαφίων της παραγράφου Α.1 του άρθρου 22.

**(β) για την παράγραφο Α.2 του άρθρου 22:** πιστοποιητικό που εκδίδεται από την αρμόδια αρχή του οικείου κράτους - μέλους ή χώρας, περί του ότι έχουν εκπληρωθεί οι υποχρεώσεις του οικονομικού φορέα, όσον αφορά στην καταβολή φόρων (**φορολογική ενημερότητα**) και στην καταβολή των εισφορών κοινωνικής ασφάλισης (**ασφαλιστική ενημερότητα**)<sup>cxliii</sup>, σύμφωνα με την ισχύουσα νομοθεσία του κράτους εγκατάστασης ή την ελληνική νομοθεσία αντίστοιχα, που να είναι εν ισχύ κατά το χρόνο υποβολής του, άλλως, στην περίπτωση που δεν αναφέρεται σε αυτό χρόνος ισχύος, που να έχει εκδοθεί έως τρεις (3) μήνες πριν από την υποβολή του<sup>cxliiv</sup>.

Για τους προσφέροντες που είναι εγκατεστημένοι ή εκτελούν έργα στην Ελλάδα τα σχετικά δικαιολογητικά που υποβάλλονται είναι:

**β1) πιστοποιητικό φορολογικής ενημερότητας**, που εκδίδεται από την Ανεξάρτητη Αρχή Δημοσίων Εσόδων (Α.Α.Δ.Ε.), για τον οικονομικό φορέα και για τις κοινοπραξίες στις οποίες συμμετέχει για τα δημόσια έργα που είναι σε εξέλιξη. Οι αλλοδαποί προσφέροντες θα υποβάλλουν υπεύθυνη δήλωση<sup>cxliv</sup> περί του ότι δεν έχουν υποχρέωση καταβολής φόρων στην Ελλάδα. Σε περίπτωση που έχουν τέτοια υποχρέωση θα υποβάλλουν σχετικό αποδεικτικό της Α.Α.Δ.Ε.

*Από την 31η.10.2020 όλοι οι φορείς του δημόσιου και του ευρύτερου δημόσιου τομέα υποχρεούνται να λαμβάνουν το αποδεικτικό ενημερότητας των παρ. 1 και 4 του άρθρου 12 του ν. 4174/2013 (Α' 170) μέσω της διαλειτουργικότητας των πληροφοριακών τους συστημάτων με το Κέντρο Διαλειτουργικότητας της Γενικής Γραμματείας Πληροφοριακών Συστημάτων Δημόσιας Διοίκησης, σύμφωνα με τα οριζόμενα στο δεύτερο εδάφιο της παρ. 5 του άρθρου 47 του ν. 4623/2019 (Α' 134). Σε περίπτωση υλοποίησης της ως άνω διαλειτουργικότητας, η α.α. αναζητά αυτεπάγγελα το σχετικό αποδεικτικό ενημερότητας]*<sup>cxlvi</sup>

Εφόσον η α.α. επιτρέπει την υποβολή προσφορών, όταν μόνο μικρά ποσά των φόρων δεν έχουν καταβληθεί, σύμφωνα με την παράγραφο 22.Α.3 περ. β της παρούσας, προσκομίζεται από τον οικονομικό φορέα βεβαίωση οφειλής από την ΑΑΔΕ.

**β2) πιστοποιητικό ασφαλιστικής ενημερότητας** που εκδίδεται από τον e-ΕΦΚΑ. Η ασφαλιστική ενημερότητα καλύπτει τις ασφαλιστικές υποχρεώσεις του προσφέροντος οικονομικού φορέα α) ως φυσικό ή νομικό πρόσωπο για το προσωπικό τους με σχέση εξαρτημένης εργασίας, β) για έργα που εκτελεί μόνος του ή σε κοινοπραξία καθώς και γ) για τα στελέχη-μηχανικούς του που στελεχώνουν το πτυχίο της εργοληπτικής επιχείρησης και που έχουν υποχρέωση ασφάλισης στον eΕΦΚΑ (τομέας πρώην ΕΤΑΑ -ΤΜΕΔΕ). Οι εγκατεστημένοι στην Ελλάδα οικονομικοί φορείς υποβάλλουν αποδεικτικό ασφαλιστικής ενημερότητας (κύριας και επικουρικής ασφάλισης) για το προσωπικό τους με σχέση εξαρτημένης εργασίας. Δεν αποτελούν απόδειξη ενημερότητας της προσφέρουσας εταιρίας, αποδεικτικά ασφαλιστικής ενημερότητας των φυσικών προσώπων που στελεχώνουν το πτυχίο της εταιρίας ως εταίροι. Οι αλλοδαποί προσφέροντες (φυσικά και νομικά πρόσωπα), που δεν υποβάλουν τα άνω αποδεικτικά, υποβάλλουν υπεύθυνη δήλωση περί του ότι δεν απασχολούν προσωπικό, για το οποίο υπάρχει υποχρέωση ασφάλισης σε ημεδαπούς ασφαλιστικούς οργανισμούς. Αν απασχολούν τέτοιο προσωπικό, πρέπει να υποβάλλουν σχετικό αποδεικτικό ασφαλιστικής ενημερότητας εκδιδόμενο από τον eΕΦΚΑ.

*(Οι Δημόσιες Υπηρεσίες και οι υπηρεσίες φορέων Γενικής Κυβέρνησης, σύμφωνα με την ΚΥΑ οικ. 17535/Δ1.6002 (Β 1754/2020) (άρθρο 7), εφόσον έχουν πιστοποιηθεί σύμφωνα με την*

**οριζόμενη διαδικασία αναζητούν αυτεπαγγέλτως το αποδεικτικό ασφαλιστικής ενημερότητα. Σε αυτήν την περίπτωση το παρόν σημείο διαμορφώνεται αναλόγως).**

*Εφόσον η α.α. επιτρέπει την υποβολή προσφορών, όταν μόνο μικρά ποσά των ασφαλιστικών εισφορών δεν έχουν καταβληθεί, σύμφωνα με την παράγραφο 22.Α.3 περ. β της παρούσας, προσκομίζεται από τον οικονομικό φορέα βεβαίωση οφειλής από τον ΕΦΚΑ..*

**β3) υπεύθυνη δήλωση** του προσφέροντος ότι δεν έχει εκδοθεί δικαστική ή διοικητική απόφαση με τελεσίδικη και δεσμευτική ισχύ για την αθέτηση των υποχρεώσεων του όσον αφορά στην καταβολή φόρων ή εισφορών κοινωνικής ασφάλισης.

**(γ)** για την **παράγραφο Α.4(β) του άρθρου 22<sup>cxlvii</sup>**: πιστοποιητικό που εκδίδεται από την αρμόδια δικαστική ή διοικητική αρχή του οικείου κράτους - μέλους ή χώρας, που να έχει εκδοθεί έως τρεις (3) μήνες πριν από την υποβολή του<sup>cxlviii</sup>.

Για τους οικονομικούς φορείς που είναι εγκαταστημένοι ή εκτελούν έργα στην Ελλάδα:

**γ1) «Ενιαίο Πιστοποιητικό Δικαστικής Φερεγγυότητας»<sup>cxlix</sup>**, με το οποίο βεβαιώνεται ότι δεν τελούν υπό πτώχευση, πτωχευτικό συμβιβασμό, αναγκαστική διαχείριση, δεν έχουν υπαχθεί σε διαδικασία εξυγίανσης καθώς και ότι το νομικό πρόσωπο δεν έχει τεθεί υπό εκκαθάριση με δικαστική απόφαση. Το εν λόγω πιστοποιητικό εκδίδεται από το αρμόδιο πρωτοδικείο της έδρας του οικονομικού φορέα.

**γ2) πιστοποιητικό του Γ.Ε.Μ.Η. από το οποίο προκύπτει ότι το νομικό πρόσωπο δεν έχει λυθεί και τεθεί υπό εκκαθάριση με απόφαση των εταίρων.** σύμφωνα με τις κείμενες διατάξεις, ως κάθε φορά ισχύουν. Τα φυσικά πρόσωπα δεν υποβάλλουν πιστοποιητικό περί μη θέσης σε εκκαθάριση.

**γ3) εκτύπωση της καρτέλας “Στοιχεία Μητρώου/ Επιχείρησης” από την ηλεκτρονική πλατφόρμα της Ανεξάρτητης Αρχής Δημοσίων Εσόδων,** όπως αυτά εμφανίζονται στο taxiset, από την οποία να προκύπτει η μη αναστολή της επιχειρηματικής δραστηριότητάς τους.

Προκειμένου για τα σωματεία και τους συνεταιρισμούς, το Ενιαίο Πιστοποιητικό Δικαστικής Φερεγγυότητας εκδίδεται για τα σωματεία από το αρμόδιο Πρωτοδικείο, και για τους συνεταιρισμούς για το χρονικό διάστημα έως τις 31.12.2019 από το Ειρηνοδικείο και μετά την παραπάνω ημερομηνία από το Γ.Ε.Μ.Η.

**(δ)** Αν το κράτος-μέλος ή χώρα δεν εκδίδει τα υπό των περ. (α), (β) και (γ) πιστοποιητικά ή όπου τα πιστοποιητικά αυτά δεν καλύπτουν όλες τις περιπτώσεις υπό 1 και 2 και 4 (β) του άρθρου 22 Α, το έγγραφο ή το πιστοποιητικό μπορεί να αντικαθίσταται από ένορκη βεβαίωση ή, στα κράτη - μέλη ή στις χώρες όπου δεν προβλέπεται ένορκη βεβαίωση, από υπεύθυνη δήλωση του ενδιαφερομένου ενώπιον αρμόδιας δικαστικής ή διοικητικής αρχής, συμβολαιογράφου ή αρμόδιου επαγγελματικού ή εμπορικού οργανισμού του κράτους μέλους ή της χώρας καταγωγής ή της χώρας όπου είναι εγκατεστημένος ο οικονομικός φορέας.

Στην περίπτωση αυτή οι αρμόδιες δημόσιες αρχές παρέχουν επίσημη δήλωση στην οποία αναφέρεται ότι δεν εκδίδονται τα έγγραφα ή τα πιστοποιητικά της παρούσας παραγράφου ή ότι τα έγγραφα ή τα πιστοποιητικά αυτά δεν καλύπτουν όλες τις περιπτώσεις που αναφέρονται στα υπό 1 και 2 και 4 (β) του άρθρου 22 Α της παρούσας

Οι επίσημες δηλώσεις καθίστανται διαθέσιμες μέσω του επιγραμμικού αποθετηρίου πιστοποιητικών (e-Certis)<sup>cl</sup> του άρθρου 81 του ν. 4412/2016.

**(ε)** Για τις λοιπές περιπτώσεις της **παραγράφου Α.4 του άρθρου 22<sup>cl</sup>**, υποβάλλεται υπεύθυνη δήλωση του προσφέροντος ότι δεν συντρέχουν στο πρόσωπό του οι οριζόμενοι λόγοι αποκλεισμού<sup>clii</sup>.

Ειδικά για την **περίπτωση θ της παραγράφου Α.4 του άρθρου 22<sup>cliii</sup>**, για τις εργοληπτικές επιχειρήσεις που είναι εγγεγραμμένες στο Μ.Ε.ΕΠ. υποβάλλονται πιστοποιητικά χορηγούμενα από τα αρμόδια επιμελητήρια και φορείς (ΤΕΕ, ΓΕΩΤΕΕ, ΕΕΤΕΜ), όπως προβλέπεται στη με αριθ. Δ15/οικ/24298/28.07.2005 (Β' 1105) απόφαση, περί ενημερότητας πτυχίου, όπως ισχύει, από τα οποία αποδεικνύεται ότι τα πρόσωπα με βεβαίωση του Μ.Ε.Κ. που στελεχώνουν την εργοληπτική επιχείρηση, δεν έχουν διαπράξει σοβαρό επαγγελματικό παράπτωμα.

Μετά τη λήξη ισχύος των μεταβατικών διατάξεων του άρθρου 65 του π.δ. 71/2019 και την πλήρη έναρξη ισχύος των διατάξεων του τελευταίου, για τις εγγεγραμμένες στο Μ.Η.Ε.Δ.Ε. εργοληπτικές επιχειρήσεις, η μη συνδρομή του ως άνω λόγου αποκλεισμού περί σοβαρού επαγγελματικού παραπτώματος, αποδεικνύεται με την υποβολή του πιστοποιητικού του Τμήματος ΙΙ του εν λόγω μητρώου που συνιστά επίσημο κατάλογο, σύμφωνα με τα ειδικότερα προβλεπόμενα στο άρθρο 47 του ως άνω π.δ.

**(στ) Δικαιολογητικά της παρ. Α.5 του Άρθρου 22-**

**(μόνο για συμβάσεις εκτιμώμενης αξίας ανώτερης του 1.000.000,00 ευρώ, άλλως διαγράφεται)**

Για την απόδειξη της μη συνδρομής του λόγου αποκλεισμού της παραγράφου Α.5 του άρθρου 22 υποβάλλονται, εφόσον ο προσωρινός ανάδοχος είναι ανώνυμη εταιρεία:

**Δικαιολογητικά ονομαστικοποίησης μετοχών<sup>cliv</sup>**, εφόσον ο προσωρινός ανάδοχος είναι ανώνυμη εταιρεία ή νομικό πρόσωπο στη μετοχική σύνθεση του οποίου συμμετέχει ανώνυμη εταιρεία ή νομικό πρόσωπο της αλλοδαπής που αντιστοιχεί σε ανώνυμη εταιρεία<sup>clv</sup> **(πλην των περιπτώσεων που αναφέρθηκαν στο άρθρο 22.Α. 5 της παρούσας ανωτέρω):**

**i)** Για την απόδειξη της εξαίρεσης από την υποχρέωση ονομαστικοποίησης των μετοχών τους κατά την περ. α) του άρθρου 22.Α.5, **βεβαίωση του αρμοδίου Χρηματιστηρίου.**

**ii)** Όσον αφορά την εξαίρεση της περ. β) του ίδιου άρθρου, για την απόδειξη του ελέγχου δικαιωμάτων ψήφου, **υπεύθυνη δήλωση** της ελεγχόμενης εταιρείας και, εάν αυτή είναι διαφορετική του προσωρινού αναδόχου, πρόσθετη υπεύθυνη δήλωση του τελευταίου, στις οποίες αναφέρονται οι επιχειρήσεις επενδύσεων, οι εταιρείες διαχείρισης κεφαλαίων/ενεργητικού ή κεφαλαίων επιχειρηματικών συμμετοχών, ανά περίπτωση και το συνολικό ποσοστό των δικαιωμάτων ψήφου που ελέγχουν στην ελεγχόμενη από αυτές εταιρεία. **Οι υπεύθυνες αυτές δηλώσεις συνοδεύονται υποχρεωτικά από βεβαίωση ή άλλο έγγραφο από το οποίο προκύπτει ότι οι ελέγχουσες τα δικαιώματα ψήφου εταιρείες είναι εποπτευόμενες κατά τα οριζόμενα στην παράγραφο 22.Α.5.**

<sup>clvi</sup>

**-Οι ημεδαπές ανώνυμες εταιρείες:**

- Πιστοποιητικό ΓΕΜΗ, από το οποίο να προκύπτει ότι οι μετοχές είναι ονομαστικές που να έχει εκδοθεί έως τριάντα (30) εργάσιμες ημέρες πριν από την υποβολή του.<sup>clvii</sup>

- Αναλυτική κατάσταση με τα στοιχεία των μετόχων της εταιρείας και τον αριθμό των μετοχών κάθε μετόχου (μετοχολόγιο), όπως τα στοιχεία αυτά είναι καταχωρημένα στο βιβλίο μετόχων της εταιρείας, το πολύ τριάντα (30) εργάσιμες ημέρες πριν από την ημέρα υποβολής της προσφοράς.

Ειδικότερα:

**α)** **Οι επιχειρήσεις που είναι εγγεγραμμένες στο Μ.Ε.ΕΠ. και διαθέτουν ενημερότητα πτυχίου,** προσκομίζουν μόνο την αναλυτική κατάσταση με τα στοιχεία των μετόχων της εταιρείας και τον αριθμό των μετοχών κάθε μετόχου (μετοχολόγιο), όπως τα στοιχεία αυτά είναι καταχωρημένα στο βιβλίο μετόχων της εταιρείας, το πολύ τριάντα (30) εργάσιμες ημέρες πριν από την ημέρα υποβολής της προσφοράς καθώς η απαίτηση για την υποβολή του πιστοποιητικού από το οποίο να προκύπτει

ότι οι μετοχές είναι ονομαστικές, καλύπτεται σύμφωνα με τα οριζόμενα στο άρθρο 23.9 της παρούσας.

~~β) Οι αλλοδαπές ανώνυμες εταιρίες, ή αλλοδαπά νομικά πρόσωπα που αντιστοιχούν σε ανώνυμες εταιρείες εφόσον, κατά το δίκαιο της έδρας τους, :~~

~~Α) έχουν ονομαστικές μετοχές, προσκομίζουν:~~

~~i) πιστοποιητικό αρμόδιας αρχής του κράτους της έδρας, από το οποίο να προκύπτει ότι οι μετοχές είναι ονομαστικές,~~

~~ii) αναλυτική κατάσταση μετόχων, με αριθμό των μετοχών του κάθε μετόχου, όπως τα στοιχεία αυτά είναι καταχωρημένα στο βιβλίο μετόχων της εταιρείας με ημερομηνία το πολύ 30 εργάσιμες μέρες πριν την υποβολή προσφοράς,~~

~~iii) κάθε άλλο στοιχείο από το οποίο να προκύπτει η ονομαστικοποίηση μέχρι φυσικού προσώπου των μετοχών, που έχει συντελεστεί τις τελευταίες 30 (τριάντα) εργάσιμες ημέρες πριν την υποβολής της προσφοράς.~~

~~Β) δεν έχουν υποχρέωση ονομαστικοποίησης μετοχών ή δεν προβλέπεται η ονομαστικοποίηση των μετοχών, προσκομίζουν:~~

~~i) βεβαίωση περί μη υποχρέωσης ονομαστικοποίησης των μετοχών από αρμόδια αρχή, εφόσον υπάρχει σχετική πρόβλεψη, διαφορετικά προσκομίζεται υπεύθυνη δήλωση του διαγωνιζόμενου,~~

~~ii) έγκυρη και ενημερωμένη κατάσταση προσώπων που κατέχουν τουλάχιστον 1% των μετοχών ή δικαιωμάτων ψήφου,~~

~~iii) εάν δεν τηρείται τέτοια κατάσταση, προσκομίζεται σχετική κατάσταση προσώπων, που κατέχουν τουλάχιστον ένα τοις εκατό (1%) των μετοχών ή δικαιωμάτων ψήφου, σύμφωνα με την τελευταία Γενική Συνέλευση, αν τα πρόσωπα αυτά είναι γνωστά στην εταιρεία. Σε αντίθετη περίπτωση, η εταιρεία αιτιολογεί τους λόγους που δεν είναι γνωστά τα ως άνω πρόσωπα, η δε αναθέτουσα αρχή δεν διαθέτει διακριτική ευχέρεια κατά την κρίση της αιτιολογίας αυτής. Εναπόκειται στην αναθέτουσα αρχή να αποδείξει τη δυνατότητα της εταιρείας να υποβάλλει την προαναφερόμενη κατάσταση, διαφορετικά η μη υποβολή της σχετικής κατάστασης δεν επιφέρει έννομες συνέπειες σε βάρος της εταιρείας.~~

Όλα τα ανωτέρω έγγραφα πρέπει να είναι επικυρωμένα από την κατά νόμον αρμόδια αρχή του κράτους της έδρας του υποψηφίου και να συνοδεύονται από επίσημη μετάφραση στην ελληνική.

Ελλείψεις στα δικαιολογητικά ονομαστικοποίησης των μετοχών συμπληρώνονται, κατά το άρθρο 9 της παρούσας.

Περαιτέρω, πριν την υπογραφή της σύμβασης υποβάλλεται η υπεύθυνη δήλωση της κοινής απόφασης των Υπουργών Ανάπτυξης και Επικρατείας 20977/23-8-2007 (Β' 1673) «Δικαιολογητικά για την τήρηση των μητρώων του ν. 3310/2005 όπως τροποποιήθηκε με το ν. 3414/2005», υπογεγραμμένη σύμφωνα με το άρθρο 79 Α ν. 4412/2016.

**(ζ)** Για την περίπτωση του άρθρου 22.Α.9. της παρούσας διακήρυξης, υπεύθυνη δήλωση του προσφέροντος ότι δεν έχει εκδοθεί σε βάρος του απόφαση αποκλεισμού.

### **23.4 Δικαιολογητικά απόδειξης καταλληλότητας για την άσκηση της επαγγελματικής δραστηριότητας του άρθρου 22.Β**

**(α)** Όσον αφορά την καταλληλότητα για την άσκηση της επαγγελματικής δραστηριότητας, οι προσφέροντες που είναι εγκατεστημένοι στην Ελλάδα υποβάλλουν βεβαίωση εγγραφής στο Μ.Ε.ΕΠ μέχρι τη λήξη της μεταβατικής περιόδου ισχύος, σύμφωνα με το άρθρο 65 του π.δ. 71/2019, και από την πλήρη έναρξη ισχύος του τελευταίου βεβαίωση εγγραφής στο Τμήμα Ι του Μητρώου Εργοληπτικών Επιχειρήσεων Δημοσίων Έργων (ΜΗ.Ε.Ε.Δ.Ε.)<sup>clviii</sup>, ή βεβαίωση εγγραφής στα Μητρώα

Περιφερειακών Ενοτήτων, ανά περίπτωση, στην/στις κατηγορία/ες **ΟΙΚΟΔΟΜΙΚΑ ή ΟΔΟΠΟΙΑΣ** σε τάξη αντίστοιχη με την εκτιμώμενη αξία της σύμβασης (κατά τη σύνταξη του Π/Υ του έργου) για τα φυσικά ή νομικά πρόσωπα.

**(β)** Οι προσφέροντες που είναι εγκατεστημένοι σε λοιπά κράτη μέλη της Ευρωπαϊκής Ένωσης προσκομίζουν τις δηλώσεις και πιστοποιητικά που περιγράφονται στο Παράρτημα XI του Προσαρτήματος Α του ν. 4412/2016.

**(γ)** Οι προσφέροντες που είναι εγκατεστημένοι σε κράτος μέλος του Ευρωπαϊκού Οικονομικού Χώρου (Ε.Ο.Χ) ή σε τρίτες χώρες που έχουν υπογράψει και κυρώσει τη ΣΔΣ, στο βαθμό που η υπό ανάθεση δημόσια σύμβαση καλύπτεται από τα Παραρτήματα 1, 2, 4, 5, 6 και 7 και τις γενικές σημειώσεις του σχετικού με την Ένωση Προσαρτήματος Ι της ως άνω Συμφωνίας, ή σε τρίτες χώρες που δεν εμπίπτουν στην προηγούμενη περίπτωση και έχουν συνάψει διμερείς ή πολυμερείς συμφωνίες με την Ένωση σε θέματα διαδικασιών ανάθεσης δημοσίων συμβάσεων, προσκομίζουν πιστοποιητικό αντίστοιχου επαγγελματικού ή εμπορικού μητρώου. Στην περίπτωση που χώρα δεν τηρεί τέτοιο μητρώο, το έγγραφο ή το πιστοποιητικό μπορεί να αντικαθίσταται από ένορκη βεβαίωση ή, στα κράτη - μέλη ή στις χώρες όπου δεν προβλέπεται ένορκη βεβαίωση, από υπεύθυνη δήλωση του ενδιαφερομένου ενώπιον αρμόδιας δικαστικής ή διοικητικής αρχής, συμβολαιογράφου ή αρμόδιου επαγγελματικού ή εμπορικού οργανισμού της χώρας καταγωγής ή της χώρας όπου είναι εγκατεστημένος ο οικονομικός φορέας, ότι δεν τηρείται τέτοιο μητρώο και ότι ασκεί τη δραστηριότητα του άρθρου 21 της παρούσας.

Τα ως άνω δικαιολογητικά υπό α), β) και γ) γίνονται αποδεκτά, εφόσον έχουν εκδοθεί έως τριάντα (30) εργάσιμες ημέρες πριν από την υποβολή τους, εκτός αν σύμφωνα με τις ειδικότερες διατάξεις έκδοσης αυτών προβλέπεται συγκεκριμένος χρόνος ισχύος και είναι σε ισχύ κατά την υποβολή τους<sup>clix</sup>

### 23.5 Δικαιολογητικά Οικονομικής και Χρηματοοικονομικής Επάρκειας του άρθρου 22.Γ

Η οικονομική και χρηματοοικονομική επάρκεια των οικονομικών φορέων αποδεικνύεται:

**(α)** για τις εγγεγραμμένες εργοληπτικές επιχειρήσεις στο Μ.Ε.ΕΠ ή στο ΜΗ.Ε.Ε.Δ.Ε.:

- είτε από τη βεβαίωση εγγραφής στο Μ.Ε.Ε.Π, η οποία αποτελεί τεκμήριο των πληροφοριών που περιέχει, μέχρι τη λήξη της μεταβατικής περιόδου ισχύος, σύμφωνα με το άρθρο 65 του π.δ. 71/2019, και από την πλήρη έναρξη ισχύος του τελευταίου, βεβαίωση εγγραφής στο Τμήμα ΙΙ του Μητρώου Εργοληπτικών Επιχειρήσεων Δημοσίων Έργων (ΜΗ.Ε.Ε.Δ.Ε.)
- είτε, στην περίπτωση που οι απαιτήσεις του άρθρου 22.Γ δεν καλύπτονται από την ως άνω βεβαίωση εγγραφής, με την υποβολή ενός ή περισσότερων από τα αποδεικτικά μέσα που προβλέπονται στο Μέρος Ι του Παραρτήματος XII (Αποδεικτικά μέσα για τα κριτήρια επιλογής) του Προσαρτήματος Α του ν. 4412/2016.

Σε κάθε περίπτωση, η βεβαίωση εγγραφής μπορεί να υποβάλλεται για την απόδειξη μόνο ορισμένων απαιτήσεων οικονομικής και χρηματοοικονομικής επάρκειας του άρθρου 22.Γ, ενώ για την απόδειξη των λοιπών απαιτήσεων μπορούν να προσκομίζονται ένα ή περισσότερα από τα αποδεικτικά μέσα που προβλέπονται στο Μέρος Ι του Παραρτήματος XII του ν. 4412/2016, ανάλογα με την τιθέμενη στο άρθρο 22.Γ απαίτηση.

Ειδικά, για την απόδειξη της απαίτησης της μη υπέρβασης των ανώτατων επιτρεπτών ορίων ανεκτέλεστου υπολοίπου εργολαβικών συμβάσεων:

- με την υποβολή ενημερότητας πτυχίου εν ισχύει, συνοδευόμενης, ανά περίπτωση, από πίνακα όλων των υπό εκτέλεση έργων (είτε ως μεμονωμένος ανάδοχος είτε στο πλαίσιο κοινοπραξίας

ή υπερβολαβίας) και αναφορά για το ανεκτέλεστο υπόλοιπο ανά έργο και το συνολικό ανεκτέλεστο, για τα έργα που είναι υπό εξέλιξη και δεν συμπεριλαμβάνονται στην ενημερότητα πτυχίου ή

- με την υποβολή υπεύθυνης δήλωσης του προσωρινού αναδόχου, συνοδευόμενης από πίνακα όλων των υπό εκτέλεση έργων (είτε ως μεμονωμένος ανάδοχος είτε στο πλαίσιο κοινοπραξίας ή υπερβολαβίας) και αναφορά για το ανεκτέλεστο υπόλοιπο ανά έργο και το συνολικό ανεκτέλεστο, για τις εργοληπτικές επιχειρήσεις που δεν διαθέτουν ενημερότητα πτυχίου, κατά τις κείμενες διατάξεις.

Ειδικά για τους εγγεγραμμένους στα Μητρώα Περιφερειακών Ενοτήτων, οι απαιτήσεις του άρθρου 22.Γ αποδεικνύονται με την υποβολή ενός ή περισσότερων από τα αποδεικτικά μέσα που προβλέπονται στο Μέρος Ι του Παραρτήματος XII (Αποδεικτικά μέσα για τα κριτήρια επιλογής) του Προσαρτήματος Α του ν. 4412/2016.

**(β)** Οι αλλοδαποί οικονομικοί φορείς που είναι εγγεγραμμένοι σε **επίσημους καταλόγους** ή διαθέτουν πιστοποιητικό από οργανισμούς πιστοποίησης που συμμορφώνονται με τα ευρωπαϊκά πρότυπα πιστοποίησης, κατά την έννοια του Παραρτήματος VII του Προσαρτήματος Α' του ν. 4412/2016, μπορούν να προσκομίζουν στις αναθέτουσες αρχές πιστοποιητικό εγγραφής εκδιδόμενο από την αρμόδια αρχή ή το πιστοποιητικό που εκδίδεται από τον αρμόδιο οργανισμό πιστοποίησης, κατά τα οριζόμενα στο άρθρο 83 ν. 4412/2016 και στην παράγραφο 9 του παρόντος άρθρου .

**(γ)** Οι αλλοδαποί οικονομικοί φορείς που δεν είναι εγγεγραμμένοι σε επίσημους καταλόγους ή διαθέτουν πιστοποιητικό από οργανισμούς πιστοποίησης κατά τα ανωτέρω, υποβάλλουν ως δικαιολογητικά ένα ή περισσότερα από τα αποδεικτικά μέσα που προβλέπονται στο Μέρος Ι του Παραρτήματος XII του ν. 4412/2016.

### 23.6 Δικαιολογητικά Τεχνικής και Επαγγελματικής Ικανότητας του άρθρου 22.Δ

Η τεχνική και επαγγελματική ικανότητα των οικονομικών φορέων αποδεικνύεται:

**(α)** για τις εγγεγραμμένες εργοληπτικές επιχειρήσεις στο Μ.Ε.ΕΠ ή στο ΜΗ.Ε.Ε.Δ.Ε:

- είτε από τη βεβαίωση εγγραφής στο Μ.Ε.Ε.Π, η οποία αποτελεί τεκμήριο των πληροφοριών που περιέχει μέχρι τη λήξη της μεταβατικής περιόδου ισχύος, σύμφωνα με το άρθρο 65 του π.δ. 71/2019, και από την πλήρη έναρξη ισχύος του τελευταίου, βεβαίωση εγγραφής στο Τμήμα ΙΙ του Μητρώου Εργοληπτικών Επιχειρήσεων Δημοσίων Έργων (ΜΗ.Ε.Ε.Δ.Ε.)
- είτε, στην περίπτωση που οι απαιτήσεις του άρθρου 22.Δ δεν καλύπτονται από την ως άνω βεβαίωση εγγραφής, με την υποβολή ενός ή περισσότερων από τα αποδεικτικά μέσα που προβλέπονται στο Μέρος ΙΙ του Παραρτήματος XII (Αποδεικτικά μέσα για τα κριτήρια επιλογής) του Προσαρτήματος Α του ν. 4412/2016, ανάλογα με την τιθέμενη στο άρθρο 22.Δ απαίτηση.

Σε κάθε περίπτωση, η βεβαίωση εγγραφής μπορεί να υποβάλλεται για την απόδειξη μόνο ορισμένων απαιτήσεων τεχνικής και επαγγελματικής ικανότητας του άρθρου 22.Δ, ενώ για την απόδειξη των λοιπών απαιτήσεων μπορούν να προσκομίζονται ένα ή περισσότερα από τα αποδεικτικά μέσα που προβλέπονται στο Μέρος ΙΙ του Παραρτήματος XII του ν. 4412/2016.

Ειδικά για τους εγγεγραμμένους στα Μητρώα Περιφερειακών Ενοτήτων, οι απαιτήσεις του άρθρου

22.Δ αποδεικνύονται με την υποβολή ενός ή περισσότερων από τα αποδεικτικά μέσα που προβλέπονται στο Μέρος II του Παραρτήματος XII (Αποδεικτικά μέσα για τα κριτήρια επιλογής) του Προσαρτήματος Α του ν. 4412/2016.

**(β)** Οι αλλοδαποί οικονομικοί φορείς που είναι εγγεγραμμένοι σε **επίσημους καταλόγους** ή διαθέτουν πιστοποιητικό από οργανισμούς πιστοποίησης που συμμορφώνονται με τα ευρωπαϊκά πρότυπα πιστοποίησης, κατά την έννοια του Παραρτήματος VII του Προσαρτήματος Α' του ν. 4412/2016, μπορούν να προσκομίζουν στις αναθέτουσες αρχές πιστοποιητικό εγγραφής εκδιδόμενο από την αρμόδια αρχή ή το πιστοποιητικό που εκδίδεται από τον αρμόδιο οργανισμό πιστοποίησης, κατά τα οριζόμενα στο άρθρο 83 ν. 4412/2016 και στην παράγραφο 9 του παρόντος άρθρου .

**(γ)** Οι αλλοδαποί οικονομικοί φορείς που δεν είναι εγγεγραμμένοι σε επίσημους καταλόγους ή διαθέτουν πιστοποιητικό από οργανισμούς πιστοποίησης κατά τα ανωτέρω, υποβάλλουν ως δικαιολογητικά ένα ή περισσότερα από τα αποδεικτικά μέσα που προβλέπονται στο Μέρος II του Παραρτήματος XII του ν. 4412/2016.

**Οικονομικοί φορείς που αποδεικνύουν ότι εκπληρώνουν τα κριτήρια επιλογής του άρθρου 22. Γ και 22.Δ, της παρούσας, συμμετέχουν στην παρούσα διαδικασία ανάθεσης, ανεξαρτήτως της εγγραφής και της κατάταξής τους σε συγκεκριμένες τάξεις των οικείων μητρώων.**<sup>clx</sup>

### **23.7 Δικαιολογητικά για πρότυπα διασφάλισης ποιότητας και πρότυπα περιβαλλοντικής διαχείρισης του άρθρου 22.Ε<sup>clxi</sup>**

Πιστοποιητικά σε ισχύ για α) σύστημα διαχείρισης ποιότητας ανταποκρινόμενο στις απαιτήσεις του ISO 9001, β) σύστημα περιβαλλοντικής διαχείρισης ανταποκρινόμενο στις απαιτήσεις του ISO 14001, ή ισοδυνάμων αυτών με πεδίο εφαρμογής την κατασκευή έργων ΟΙΚΟΔΟΜΙΚΩΝ ή ΟΔΟΠΟΪΑΣ.

Η αναθέτουσα αρχή αναγνωρίζει ισοδύναμα πιστοποιητικά που έχουν εκδοθεί από φορείς διαπιστευμένους από ισοδύναμους Οργανισμούς διαπίστευσης, εδρεύοντες και σε άλλα κράτη - μέλη. Επίσης, κάνει δεκτά άλλα αποδεικτικά στοιχεία για ισοδύναμα μέτρα διασφάλισης ποιότητας, εφόσον ο ενδιαφερόμενος οικονομικός φορέας δεν είχε τη δυνατότητα να αποκτήσει τα εν λόγω πιστοποιητικά εντός των σχετικών προθεσμιών για λόγους για τους οποίους δεν ευθύνεται ο ίδιος, υπό την προϋπόθεση ότι ο οικονομικός φορέας αποδεικνύει ότι τα προτεινόμενα μέτρα διασφάλισης ποιότητας ή περιβαλλοντικής διαχείρισης πληρούν τα απαιτούμενα πρότυπα.

### **23.8 Σχετικά με τον έλεγχο νομιμοποίησης του προσωρινού αναδόχου:**

Σε περίπτωση νομικού προσώπου, υποβάλλονται ηλεκτρονικά, μέσω της λειτουργικότητας «Επικοινωνία», με θέμα: “Δικαιολογητικά Προσωρινού Αναδόχου- Κατακύρωση”, τα νομιμοποιητικά έγγραφα από τα οποία προκύπτει η εξουσία υπογραφής του νομίμου εκπροσώπου και τα οποία πρέπει να έχουν εκδοθεί έως τριάντα (30) εργάσιμες ημέρες πριν από την υποβολή τους<sup>clxii</sup>, εκτός αν σύμφωνα με τις ειδικότερες διατάξεις αυτών φέρουν συγκεκριμένο χρόνο ισχύος

Ειδικότερα:

#### **A. Για τους ημεδαπούς οικονομικούς φορείς υποβάλλονται:**



**1)** στις περιπτώσεις που ο οικονομικός φορέας είναι **νομικό πρόσωπο** και εγγράφεται υποχρεωτικά ή προαιρετικά στο ΓΕΜΗ και δηλώνει την εκπροσώπηση και τις μεταβολές της στο ΓΕΜΗ:<sup>clxiii</sup>

α) για την **απόδειξη της νόμιμης εκπροσώπησης, υποβάλλει σχετικό πιστοποιητικό ισχύουσας εκπροσώπησης, το οποίο πρέπει να έχει εκδοθεί έως τριάντα (30) εργάσιμες ημέρες πριν από την υποβολή του**<sup>clxiv</sup>.

β) Για την απόδειξη της νόμιμης σύστασης και των μεταβολών του νομικού προσώπου, **Γενικό Πιστοποιητικό Μεταβολών** του ΓΕΜΗ, το οποίο πρέπει να έχει εκδοθεί έως τρεις (3) μήνες πριν από την υποβολή του.

**2)** Στις λοιπές περιπτώσεις τα, κατά περίπτωση, νομιμοποιητικά έγγραφα σύστασης και νόμιμης εκπροσώπησης (όπως καταστατικά, πιστοποιητικά μεταβολών, αντίστοιχα ΦΕΚ, αποφάσεις συγκρότησης οργάνων διοίκησης σε σώμα, κλπ., ανάλογα με τη νομική μορφή του οικονομικού φορέα), συνοδευόμενα από υπεύθυνη δήλωση του νόμιμου εκπροσώπου ότι εξακολουθούν να ισχύουν κατά την υποβολή τους.

Σε περίπτωση που για τη διενέργεια της παρούσας διαδικασίας ανάθεσης έχουν χορηγηθεί εξουσίες σε πρόσωπο πλέον αυτών που αναφέρονται στα παραπάνω έγγραφα, προσκομίζεται επιπλέον απόφαση-πρακτικό του αρμοδίου καταστατικού οργάνου διοίκησης του νομικού προσώπου χορηγήθηκαν οι σχετικές εξουσίες.

**Β. Οι αλλοδαποί οικονομικοί φορείς** προσκομίζουν τα προβλεπόμενα, κατά τη νομοθεσία της χώρας εγκατάστασης, αποδεικτικά έγγραφα, και εφόσον δεν προβλέπονται, υπεύθυνη δήλωση του νόμιμου εκπροσώπου, από την οποία αποδεικνύονται τα ανωτέρω ως προς τη νόμιμη σύσταση, μεταβολές και εκπροσώπηση του οικονομικού φορέα.

Οι ως άνω υπεύθυνες δηλώσεις γίνονται αποδεκτές, εφόσον έχουν συνταχθεί μετά την κοινοποίηση της πρόσκλησης για την υποβολή των δικαιολογητικών.

Από τα ανωτέρω έγγραφα πρέπει να προκύπτουν η νόμιμη σύσταση του οικονομικού φορέα, όλες οι σχετικές τροποποιήσεις των καταστατικών, το/τα πρόσωπο/α που δεσμεύει/ουν νόμιμα την εταιρία κατά την ημερομηνία διενέργειας του διαγωνισμού (νόμιμος εκπρόσωπος, δικαίωμα υπογραφής κλπ.), τυχόν τρίτοι, στους οποίους έχει χορηγηθεί εξουσία εκπροσώπησης, καθώς και η θητεία του/των ή/και των μελών του οργάνου διοίκησης/ νόμιμου εκπροσώπου.

**Γ.** Οι ενώσεις οικονομικών φορέων που υποβάλλουν κοινή προσφορά, υποβάλλουν τα παραπάνω, κατά περίπτωση δικαιολογητικά, για κάθε οικονομικό φορέα που συμμετέχει στην ένωση, σύμφωνα με τα ειδικότερα προβλεπόμενα στο άρθρο 19 παρ. 2 του ν. 4412/2016.

**Δ.** Σε περίπτωση που ο προσφέρων είναι φυσικό πρόσωπο/ ατομική επιχείρηση, τα φυσικά, εφόσον έχει χορηγήσει εξουσίες εκπροσώπησης σε τρίτα πρόσωπα, προσκομίζεται εξουσιοδότηση του οικονομικού φορέα.

### **23.9 Επίσημοι κατάλογοι εγκεκριμένων οικονομικών φορέων**

**(α)** Οι οικονομικοί φορείς που είναι εγγεγραμμένοι σε επίσημους καταλόγους ή διαθέτουν πιστοποίηση από οργανισμούς πιστοποίησης που συμμορφώνονται με τα ευρωπαϊκά πρότυπα πιστοποίησης, κατά την έννοια του Παραρτήματος VII του Προσαρτήματος Α' του ν. 4412/2016, μπορούν να υποβάλλουν στις αναθέτουσες αρχές πιστοποιητικό εγγραφής εκδιδόμενο από την αρμόδια αρχή ή το πιστοποιητικό που εκδίδεται από τον αρμόδιο οργανισμό πιστοποίησης.

Στα πιστοποιητικά αυτά αναφέρονται τα δικαιολογητικά βάσει των οποίων έγινε η εγγραφή των εν λόγω οικονομικών φορέων στον επίσημο κατάλογο ή η πιστοποίηση και η κατάταξη στον εν λόγω κατάλογο.

Η πιστοποιούμενη εγγραφή στους επίσημους καταλόγους από τους αρμόδιους οργανισμούς ή το πιστοποιητικό, που εκδίδεται από τον οργανισμό πιστοποίησης, συνιστά τεκμήριο καταλληλότητας όσον αφορά τις απαιτήσεις ποιοτικής επιλογής, τις οποίες καλύπτει ο επίσημος κατάλογος ή το πιστοποιητικό.

Οι οικονομικοί φορείς που είναι εγγεγραμμένοι σε επίσημους καταλόγους απαλλάσσονται από την υποχρέωση υποβολής των δικαιολογητικών που αναφέρονται στο πιστοποιητικό εγγραφής τους.

**(β)** Οι οικονομικοί φορείς που είναι εγγεγραμμένοι στο Μ.Ε.ΕΠ. στις τάξεις 3<sup>η</sup> έως και 7<sup>η</sup>, μέχρι τη λήξη της μεταβατικής περιόδου ισχύος, σύμφωνα με το άρθρο 65 του π.δ. 71/2019, υποβάλλοντας «Ενημερότητα Πτυχίου» εν ισχύ απαλλάσσονται από την υποχρέωση υποβολής των δικαιολογητικών <sup>clxv</sup>:

- απόσπασμα ποινικού μητρώου του άρθρου 23.3.(α) της παρούσας για τον Πρόεδρο και Διευθύνοντα Σύμβουλο εργοληπτικής επιχείρησης. Για τα λοιπά μέλη του Δ.Σ της εταιρείας, θα πρέπει να υποβληθεί αυτοτελώς απόσπασμα ποινικού μητρώου, καθόσον τα πρόσωπα αυτά δεν καλύπτονται από την Ενημερότητα Πτυχίου.
- φορολογική και ασφαλιστική ενημερότητα του άρθρου 23.3.(β) της παρούσας. <sup>clxvi</sup>
- τα πιστοποιητικά από το αρμόδιο Πρωτοδικείο και το ΓΕΜΗ του άρθρου 23.3.(γ) της παρούσας υπό την προϋπόθεση όμως ότι καλύπτονται πλήρως (όλες οι προβλεπόμενες περιπτώσεις) από την Ενημερότητα Πτυχίου.
- το πιστοποιητικό από το αρμόδιο επιμελητήριο όσον αφορά το λόγο αποκλεισμού του άρθρου 22. Α.4. (θ). <sup>clxvii</sup>
- το πιστοποιητικό της αρμόδιας αρχής για την ονομαστικοποίηση των μετοχών του άρθρου 23.3. (στ).
- τα αποδεικτικά έγγραφα νομιμοποίησης της εργοληπτικής επιχείρησης.

Σε περίπτωση που κάποιο από τα ανωτέρω δικαιολογητικά έχει λήξει, προσκομίζεται το σχετικό δικαιολογητικό εν ισχύ. Εφόσον στην Ενημερότητα Πτυχίου δεν αναφέρεται ρητά ότι τα στελέχη του πτυχίου του προσφέροντα είναι ασφαλιστικώς ενήμερα στον εΕΦΚΑ (τομέας πρώην ΕΤΑΑ-ΤΜΕΔΕ), ο προσφέρων προσκομίζει επιπλέον της ενημερότητας πτυχίου, ασφαλιστική ενημερότητα για τα στελέχη αυτά.

Από την πλήρη έναρξη ισχύος του π.δ/τος 71/2019 το πιστοποιητικό εγγραφής στο Τμήμα ΙΙ του Μητρώου Εργοληπτικών Επιχειρήσεων Δημοσίων Έργων (ΜΗ.Ε.Ε.Δ.Ε.), αποτελεί επίσημο κατάλογο και απαλλάσσει τις εγγεγραμμένες εργοληπτικές επιχειρήσεις από την προσκόμιση των αποδεικτικών μέσων που προβλέπονται στα άρθρα 47 επόμενα.

### **23.10 Δικαιολογητικά για την απόδειξη της στήριξης σε ικανότητες άλλων φορέων (δάνειας εμπειρίας) του άρθρου 22.ΣΤ**

Στην περίπτωση που οικονομικός φορέας επιθυμεί να στηριχθεί στις ικανότητες άλλων φορέων, η απόδειξη ότι θα έχει στη διάθεσή του τους αναγκαίους πόρους, γίνεται με την υποβολή σχετικού συμφωνητικού των φορέων αυτών για τον σκοπό αυτό.

Ειδικότερα, προσκομίζεται έγγραφο (συμφωνητικό ή σε περίπτωση νομικού προσώπου απόφαση του αρμοδίου οργάνου διοίκησης αυτού ή σε περίπτωση φυσικού προσώπου υπεύθυνη δήλωση), δυνάμει του οποίου αμφότεροι, διαγωνιζόμενος οικονομικός φορέας και τρίτος φορέας, εγκρίνουν τη μεταξύ τους συνεργασία για την κατά περίπτωση παροχή προς τον διαγωνιζόμενο της χρηματοοικονομικής ή/και τεχνικής ή/και επαγγελματικής ικανότητας του φορέα, ώστε αυτή να είναι στη διάθεση του διαγωνιζόμενου για την εκτέλεση της Σύμβασης. Η σχετική αναφορά θα πρέπει να είναι λεπτομερής και να αναφέρει κατ' ελάχιστον τους συγκεκριμένους πόρους που θα είναι διαθέσιμοι για την εκτέλεση της σύμβασης και τον τρόπο δια του οποίου θα χρησιμοποιηθούν αυτοί για την εκτέλεση της σύμβασης. Ο

τρίτος θα δεσμεύεται ρητά ότι θα διαθέσει στον διαγωνιζόμενο τους συγκεκριμένους πόρους κατά τη διάρκεια της σύμβασης και ο διαγωνιζόμενος ότι θα κάνει χρήση αυτών σε περίπτωση που του ανατεθεί η σύμβαση. Σε περίπτωση που ο τρίτος διαθέτει χρηματοοικονομική επάρκεια, θα δηλώνει επίσης ότι καθίσταται από κοινού με τον διαγωνιζόμενο υπεύθυνος για την εκτέλεση της σύμβασης. Σε περίπτωση που ο τρίτος διαθέτει στοιχεία τεχνικής ή επαγγελματικής καταλληλότητας που σχετίζονται με τους τίτλους σπουδών και τα επαγγελματικά προσόντα που ορίζονται στην περίπτωση στ' του Μέρους ΙΙ του Παραρτήματος ΧΙΙ του Προσαρτήματος Α του ν. 4412/2016 ή με την σχετική επαγγελματική εμπειρία, θα δεσμεύεται ότι θα εκτελέσει τις εργασίες ή υπηρεσίες για τις οποίες απαιτούνται οι συγκεκριμένες ικανότητες, δηλώνοντας το τμήμα της σύμβασης που θα εκτελέσει.

**23. 11** Επισημαίνεται ότι γίνονται αποδεκτές:

- οι ένορκες βεβαιώσεις που αναφέρονται στην παρούσα Διακήρυξη, εφόσον έχουν συνταχθεί έως τρεις (3) μήνες πριν από την υποβολή τους,
- οι υπεύθυνες δηλώσεις, εφόσον έχουν συνταχθεί μετά την κοινοποίηση της πρόσκλησης για την υποβολή των δικαιολογητικών<sup>clxviii</sup> Σημειώνεται ότι δεν απαιτείται θεώρηση του γνησίου της υπογραφής τους.

**Άρθρο 24 : Περιεχόμενο Φακέλου Προσφοράς**

**24.1** Η προσφορά των διαγωνιζομένων περιλαμβάνει τους ακόλουθους ηλεκτρονικούς υποφακέλους:

- (α) υποφάκελο με την ένδειξη «Δικαιολογητικά Συμμετοχής»  
 (β) υποφάκελο με την ένδειξη «Οικονομική Προσφορά»  
 σύμφωνα με τα κατωτέρω:

**24.2** Ο ηλεκτρονικός υποφάκελος «Δικαιολογητικά Συμμετοχής» πρέπει, επί ποινή αποκλεισμού, να περιέχει τα ακόλουθα υπό (α) και (β) στοιχεία::

**α) το Ευρωπαϊκό Ενιαίο Έγγραφο Σύμβασης (ΕΕΕΣ).**

Επίσης δύναται να περιλαμβάνει και συνοδευτική υπεύθυνη δήλωση, με την οποία ο οικονομικός φορέας μπορεί να διευκρινίζει τις δηλώσεις και πληροφορίες που παρέχει στο ΕΕΕΣ. Η συνοδευτική υπεύθυνη δήλωση υπογράφεται, σύμφωνα με όσα προβλέπονται στο άρθρο 79<sup>Α</sup> του ίδιου ν. 4412/2016.

**β) την εγγύηση συμμετοχής, του άρθρου 15 της παρούσας.**

..... clxix

**24.3** Ο ηλεκτρονικός υποφάκελος «Οικονομική Προσφορά» περιέχει το αρχείο pdf, το οποίο παράγεται από το υποσύστημα, αφού συμπληρωθούν καταλλήλως οι σχετικές φόρμες και υπογράφεται, τουλάχιστον με προηγμένη ηλεκτρονική υπογραφή, η οποία υποστηρίζεται από αναγνωρισμένο (εγκεκριμένο) πιστοποιητικό.

**24.4** Στην περίπτωση που με την προσφορά υποβάλλονται δημόσια ή/ και ιδιωτικά έγγραφα, αυτά γίνονται αποδεκτά, σύμφωνα με τα ειδικότερα οριζόμενα στο άρθρο 4.2 β της παρούσας.

**24.5** Επισημαίνεται ότι οικονομικός φορέας παράγει, κατά περίπτωση, από το Υποσύστημα ΕΣΗΔΗΣ-Δημόσια Έργα τα ηλεκτρονικά αρχεία («εκτυπώσεις») των Δικαιολογητικών

**Συμμετοχής, Τεχνικής Προσφοράς και της Οικονομικής Προσφοράς σε μορφή αρχείου Portable Document Format (PDF), τα οποία υποβάλλονται και γίνονται αποδεκτά, υπογεγραμμένα, τουλάχιστον, με προηγμένη ηλεκτρονική υπογραφή, η οποία υποστηρίζεται από αναγνωρισμένο (εγκεκριμένο) πιστοποιητικό και επισυνάπτονται στους αντίστοιχους ηλεκτρονικούς (υπο)φακέλους της προσφοράς.**

**ΚΕΦΑΛΑΙΟ Δ'****Άρθρο 25: Υπεργολαβία**

**25.1** Ο προσφέρων οικονομικός φορέας αναφέρει στην προσφορά του το τμήμα της σύμβασης που προτίθεται να αναθέσει υπό μορφή υπεργολαβίας σε τρίτους, καθώς και τους υπεργολάβους που προτείνει. Αν ο ανάδοχος πρότεινε συγκεκριμένους υπεργολάβους κατά την υποβολή της προσφοράς του, υποχρεούται, κατά την υπογραφή της σύμβασης εκτέλεσης, να προσκομίσει την υπεργολαβική σύμβαση. Η Διευθύνουσα Υπηρεσία μπορεί να χορηγήσει προθεσμία στον ανάδοχο κατ' αίτησή του, για την προσκόμιση της υπεργολαβικής σύμβασης με τον αρχικώς προταθέντα υπεργολάβο ή άλλον, που διαθέτει τα αναγκαία, κατά την κρίση της υπηρεσίας αυτής, προσόντα, εφόσον συντρέχει σοβαρός λόγος.<sup>clxx</sup>

**25.2** Η τήρηση των υποχρεώσεων της παρ. 2 του άρθρου 18 του ν 4412/2016 από υπεργολάβους δεν αίρει την ευθύνη του κυρίου αναδόχου.

**25.3** .....<sup>clxxi</sup>

**25.4** Η αναθέτουσα αρχή:

**α)** ελέγχει την επαγγελματική καταλληλότητα του υπεργολάβου να εκτελέσει το προς ανάθεση τμήμα, κατά την έννοια του άρθρου 22.Β (άρθρο 75 παρ. 1 περ. α' και 2 ν. 4412/2016) και επαληθεύει τη μη συνδρομή, στο πρόσωπό του, των λόγων αποκλεισμού του άρθρου 22.Α.1, 22.Α.2 και 22.Α.9 (άρθρα 73 παρ. 1 και 2 και 74 ν. 4412.2016), σύμφωνα με τα κατά περίπτωση ειδικώς προβλεπόμενα στο άρθρο 23 της παρούσας (άρθρα 79 έως 81 ν. 4412/2016).<sup>clxxii</sup>

**β)** απαιτεί υποχρεωτικά από τον οικονομικό φορέα να αντικαταστήσει έναν υπεργολάβο, όταν κατόπιν του ελέγχου και της επαλήθευσης της ως άνω περίπτωσης (α), διαπιστώνεται ότι δεν πληρούνται οι όροι επαγγελματικής καταλληλότητας του υπεργολάβου ή όταν συντρέχουν οι ως άνω λόγοι αποκλεισμού του.

**Άρθρο 25Α : Εφαρμοστέο Δίκαιο- Επίλυση Διαφορών**

Κάθε διαφορά μεταξύ των συμβαλλόμενων μερών που προκύπτει ή σχετίζεται με την ερμηνεία και/ ή το κύρος και/ή την εφαρμογή και/ή την εκτέλεση της συμβάσης επιλύεται με την άσκηση προσφυγής ή αγωγής στο διοικητικό εφετείο της περιφέρειας, στην οποία έχει υπογράψει η σύμβαση σύμφωνα με τα οριζόμενα στο άρθρο 175 ν. 4412/2016.

**~~Η' (Εναλλακτικά) Ρήτρα διαιτησίας, κατόπιν σύμφωνης γνώμης του οικείου Τεχνικού Συμβουλίου~~<sup>clxxiii</sup>**

~~Τα συμβαλλόμενα μέρη συμφωνούν και συναποδέχονται ότι όλες οι διαφορές που προκύπτουν ή σχετίζονται με την ερμηνεία και/ ή το κύρος και/ή την εφαρμογή και/ή την εκτέλεση της σύμβασης, επιλύονται οριστικά από διαιτητικό δικαστήριο /όργανο το οποίο διορίζεται και διεξάγει τη διαιτησία σύμφωνα με τις διατάξεις που εκάστοτε ισχύουν για τις διαιτησίες του Δημοσίου. (Κατά παρέκκλιση από τις διατάξεις που ισχύουν για τις διαιτησίες του Δημοσίου, η αναθέτουσα αρχή μπορεί να καθορίσει στο σημείο αυτό, κατά περίπτωση, το περιεχόμενο της διαιτητικής ρήτρας σύμφωνα με τον επιλεγέντα φορέα διαιτησίας, περιέχον μεταξύ άλλων, τους κανόνες που διέπουν τον ορισμό των διαιτητών, τους εφαρμοστέους κανόνες διαιτησίας, την έδρα του διαιτητικού δικαστηρίου (ή οργάνου), τις αμοιβές των διαιτητών (εφόσον δεν ορίζονται από τους εφαρμοστέους κανόνες~~

διαιτησίας), τη γλώσσα στην οποία θα διεξαχθεί η διαιτησία και κάθε άλλο σχετικό θέμα).

~~Η διεξαγωγή της διαιτησίας υπόκειται στον «Κανονισμό Διαφάνειας στις δυνάμει Συνθήκης Διαιτησίες Επενδυτών Κρατών» (Rules on Transparency in Treaty based Investor State Arbitration) της Επιτροπής των Ηνωμένων Εθνών για το Διεθνές Εμπορικό Δίκαιο (UNCITRAL), οι διατάξεις του οποίου κατισχύουν των εφαρμοστέων κανόνων διαιτησίας που καθορίζονται σύμφωνα με την παρ. 3 του άρθρου 175 ν. 4412/2016,~~

~~Της προσφυγής στο διαιτητικό δικαστήριο/ όργανο προηγείται στάδιο συμβιβαστικής επίλυσης διαφορών. Για τη συμβιβαστική επίλυση της διαφοράς συγκροτείται Συμβούλιο Επίλυσης Διαφορών (ΣΕΔ). Η αμοιβή κάθε μέλους του ΣΕΔ καθορίζεται σύμφωνα με το άρθρο 18 ν. 4640/2019 (Α' 190), περί αμοιβής διαμεσολαβητή. Κατά τα λοιπά εφαρμόζονται οι παρ. 7 και 8 του άρθρου 176 ν. 4412/2016 και ο ν. 4640/2019.~~

## **Άρθρο 26 : Διάφορες ρυθμίσεις**

**26.1** Η έγκριση κατασκευής του δημοπρατούμενου έργου, αποφασίστηκε με την αριθμ. 343/31-08-2021 Απόφαση Ο.Ε.

**26.2** Ο Κύριος του Έργου μπορεί να εγκαταστήσει για το έργο αυτό Τεχνικό Σύμβουλο. Ο Ανάδοχος του έργου, έχει την υποχρέωση να διευκολύνει τις δραστηριότητες του Τεχνικού Συμβούλου, που πηγάζουν από τη συμβατική σχέση της Υπηρεσίας με αυτόν.

**26.3** Οι προσφέροντες, με την υποβολή της προσφοράς τους, αποδέχονται ανεπιφύλακτα τους όρους της παρούσας Διακήρυξης

**26. 4** Η Αναθέτουσα Αρχή ενημερώνει το φυσικό πρόσωπο που υπογράφει την προσφορά ως προσφέρων ή ως νόμιμος εκπρόσωπος προσφέροντος, ότι η ίδια ή και τρίτοι, κατ' εντολή και για λογαριασμό της, θα επεξεργάζονται προσωπικά δεδομένα που περιέχονται στους φακέλους της προσφοράς και τα αποδεικτικά μέσα τα οποία υποβάλλονται σε αυτήν, στο πλαίσιο του παρόντος Διαγωνισμού, για το σκοπό της αξιολόγησης των προσφορών και της ενημέρωσης έτερων συμμετεχόντων σε αυτόν, λαμβάνοντας κάθε εύλογο μέτρο για τη διασφάλιση του απόρρητου και της ασφάλειας της επεξεργασίας των δεδομένων και της προστασίας τους από κάθε μορφής αθέμιτη επεξεργασία, σύμφωνα με τις διατάξεις της κείμενης νομοθεσίας περί προστασίας προσωπικών δεδομένων.

**26. 5** Αν, μετά από την τυχόν οριστικοποίηση της έκπτωσης του αναδόχου, σύμφωνα με τα ειδικότερα οριζόμενα στο άρθρο 160 του ν. 4412/2016, η Προϊσταμένη Αρχή αποφασίσει την ολοκλήρωση του έργου, προσκαλεί τον επόμενο κατά σειρά μειοδότη του παρόντος διαγωνισμού και του προτείνει να αναλάβει αυτός το έργο ολοκλήρωσης της έκπτωτης εργολαβίας, με τους ίδιους όρους και προϋποθέσεις και βάσει της προσφοράς που υπέβαλε στον διαγωνισμό. Η σύμβαση εκτέλεσης συνάπτεται, εφόσον εντός δεκαπέντε (15) ημερών από την κοινοποίηση της πρότασης περιέλθει στην Προϊσταμένη Αρχή έγγραφη και ανεπιφύλακτη αποδοχή της. Η άπρακτη πάροδος της προθεσμίας θεωρείται ως απόρριψη της πρότασης. Αν ο ανωτέρω μειοδότης δεν δεχθεί την πρόταση σύναψης σύμβασης, η Προϊσταμένη Αρχή προσκαλεί τον επόμενο κατά σειρά μειοδότη, ακολουθώντας κατά τα λοιπά την ίδια διαδικασία. Εφόσον και αυτός απορρίψει την πρόταση, η Προϊσταμένη Αρχή για την ανάδειξη αναδόχου στο έργο προσφεύγει κατά την κρίση της είτε στην ανοικτή δημοπρασία είτε στη διαδικασία με διαπραγμάτευση, κατά τις οικείες διατάξεις του ν. 4412/2016.

Η διαδικασία της παρούσας δεν εφαρμόζεται μόνο στην περίπτωση που η Προϊσταμένη Αρχή

κρίνει, ότι οι παραπάνω προσφορές δεν είναι ικανοποιητικές για τον κύριο του έργου ή έχουν επέλθει λόγω εφαρμογής νέων κανονισμών αλλαγές στον τρόπο κατασκευής του έργου, ενώ μπορεί να εφαρμόζεται αναλογικά και σε περίπτωση ολοκλήρωσης του έργου, ύστερα από αυτοδίκαιη διάλυση της σύμβασης κατόπιν πτώχευσης του αναδόχου ή διάλυση με υπαιτιότητα του κυρίου του έργου κατά τις κείμενες διατάξεις.

**26.6** .....<sup>clxxiv</sup>

**ΕΓΚΡΙΘΗΚΕ**

Με την αριθμό 343/31-08-2021 απόφαση Ο.Ε. (Α.Δ.Α. 6Λ74Ω62-8ΣΚ)

Άγιοι Ανάργυροι, 31/08/2021

**Ο ΑΝΤΙΔΗΜΑΡΧΟΣ Τ.Υ.**

**ΣΤΕΦΑΝΟΣ ΔΑΝΑΚΟΣ**

Τα γραμμάτια σύστασης χρηματικής παρακαταθήκης του Ταμείου Παρακαταθηκών και Δανείων, για την παροχή εγγυήσεων συμμετοχής και καλής εκτέλεσης (εγγυοδοτική παρακαταθήκη) συστήνονται σύμφωνα με την ειδική νομοθεσία που διέπει αυτό και ειδικότερα βάσει του άρθρου 4 του π.δ της 30 Δεκεμβρίου 1926/3 Ιανουαρίου 1927 (“Περί συστάσεως και αποδόσεως παρακαταθηκών και καταθέσεων παρά τω Ταμείω Παρακαταθηκών και Δανείων”). Πρβλ. Το με αρ. πρωτ. 2756/23-5-2017 έγγραφο της Ε.Α.Α.ΔΗ.ΣΥ. (ΑΔΑ: 7ΝΣΡΟΞΤΒ-975).

- <sup>c</sup> Πρβλ. άρθρο 72 παρ. 13, καθώς και τα ειδικότερα οριζόμενα στο άρθρο 4.1.ζ. της παρούσας, ως προς τις εγγυήσεις συμμετοχής.
- <sup>ci</sup> Η ελάχιστη προθεσμία παραλαβής των προσφορών καθορίζεται σύμφωνα με το άρθρο 121 του ν. 4412/2016.
- <sup>cii</sup> Ορίζεται ο χρόνος από την Αναθέτουσα Αρχή κατ’ εκτίμηση των ιδιαιτεροτήτων της διαδικασίας. Για τον καθορισμό του χρόνου ισχύος της προσφοράς, πρβ. Άρθρο 97 παρ. 3 του ν. 4412/2016. σύμφωνα με τις διατάξεις του οποίου: *«Στις διαδικασίες σύναψης δημόσιας σύμβασης έργων..., οι προσφορές ισχύουν και δεσμεύουν τους οικονομικούς φορείς για χρονικό διάστημα που ορίζεται στα έγγραφα της σύμβασης και ανέρχεται κατ’ ελάχιστον σε δέκα (10) μήνες, μέσα στο οποίο πρέπει να συναφθεί η σύμβαση. Ειδικότερα, στους διαγωνισμούς που υπόκεινται στον προσυμβατικό έλεγχο νομιμότητας του Ελεγκτικού Συνεδρίου, ο ως άνω χρόνος ισχύος των προσφορών προσαυξάνεται κατά τρεις (3) επιπλέον μήνες αντίστοιχα».*
- <sup>ciii</sup> Πρβλ. άρθρο 97 παρ. 1 ν. 4412/2016.
- <sup>civ</sup> Σύμφωνα με τις περ. (31) και (35) παρ. 1 και την παρ. 3 άρθρου 377 καθώς και τις παρ. 11 και 12 άρθρου 379 ν. 4412/2016, εξακολουθεί η υποχρέωση δημοσίευσης προκήρυξης σύμφωνα με τις παρ. 7 και 8 άρθρου 15 ν. 3669/2008, σε συνδυασμό με τις διατάξεις του ν. 3548/2007, στον περιφερειακό και τοπικό τύπο **μέχρι 31/12/2023**.
- <sup>cv</sup> Πρβλ. άρθρο 68 ν. 4412/2016. Εφόσον η αναθέτουσα αρχή επιλέξει τη διαβούλευση επί των δημοσιευμένων εγγράφων της σύμβασης σύμφωνα προς τα οριζόμενα στο άρθρο 68 ν. 4412/2016, συμπληρώνεται το άρθρο 20<sup>Α</sup>, άλλως διαγράφεται.
- <sup>cvi</sup> Πρβλ. Άρθρο 25 του ν. 4412/2016. Επισημαίνεται ότι οι αναθέτουσες αρχές δεν μπορούν να καλούν συγκεκριμένες τάξεις/ πτυχία του ΜΕΕΠ ή του ΜΗ.Ε.Ε.Δ.Ε.
- <sup>cvi</sup> Κατ’ αντιστοιχία με τα ουσιώδη χαρακτηριστικά του έργου σύμφωνα με το άρθρο 11 της παρούσας (αναφέρεται η κατηγορία ή οι κατηγορίες στις οποίες εμπίπτει το έργο σύμφωνα με τις διατάξεις του άρθρου 45 του π.δ/τος 71/2019).



- 
- <sup>cviii</sup> Για την κατανόηση πρακτικών διαδικασιών, ιδίως κατά την εξέταση της συμμετοχής τρίτων χωρών σε διαγωνισμούς, βλ. τις «Κατευθυντήριες γραμμές για τη συμμετοχή τρίτων χωρών στην αγορά δημοσίων συμβάσεων της ΕΕ», Βρυξέλλες, 24.7.2019 C(2019) 5494 final.
- <sup>cix</sup> Σύμφωνα με το ισχύον κείμενο της ΣΔΣ [https://wto.org/english/tratop\\_e/gproc\\_e/gp\\_gpa\\_e.htm](https://wto.org/english/tratop_e/gproc_e/gp_gpa_e.htm)
- <sup>cx</sup> Για το έλεγχο των χωρών που έχουν συνάψει συμφωνίες με την Ένωση δεξ την ιστοσελίδα της Επιτροπής [https://ec.europa.eu/growth/single-market/public-procurement/international\\_en](https://ec.europa.eu/growth/single-market/public-procurement/international_en)
- <sup>cx i</sup> Πρβλ περ. ε παρ. 1 άρθρου 91 ν. 4412/2016.
- <sup>cxii</sup> Πρβλ. άρθρο 73 παρ. 1 εδ. α του ν. 4412/2016όπως τροποποιήθηκε με το άρθρο 107 περ. 6 του ν. 4497/2017. Επισημαίνεται ότι, στο ΕΕΕΣ, η αναφορά σε “τελεσίδικη καταδικαστική απόφαση” νοείται, δεδομένης της ως άνω νομοθετικής μεταβολής, ως “αμετάκλητη καταδικαστική απόφαση”, η δε σχετική δήλωση του οικονομικού φορέα στο Μέρος III.A. του ΕΕΕΣ αφορά μόνο σε αμετάκλητες καταδικαστικές αποφάσεις.
- <sup>cxiii</sup> Πρβλ. άρθρο 73 παρ. 1 του ν. 4412/2016.
- <sup>cxiv</sup> Πρβλ. άρθρο 73 παρ. 2Α τελευταίο εδάφιο του ν. 4412/2016. Σχετική δήλωση του προσφέροντος οικονομικού φορέα περιλαμβάνεται στο ΕΕΕΣ
- <sup>cxv</sup> Επισημαίνεται ότι η εν λόγω πρόβλεψη για παρέκκλιση από τον υποχρεωτικό αποκλεισμό αποτελεί δυνατότητα της αναθέτουσας αρχής (πρβλ. Άρθρο 73 παρ. 3 του ν. 4412/2016). Σε περίπτωση που δεν επιθυμεί να προβλέψει τη σχετική δυνατότητα, η αναθέτουσα αρχή διαγράφει την παράγραφο αυτή.
- <sup>cxvi</sup> Επισημαίνεται ότι η εν λόγω πρόβλεψη για παρέκκλιση από τον υποχρεωτικό αποκλεισμό της αποτελεί δυνατότητα της αναθέτουσας αρχής (πρβλ. Άρθρο 73 παρ. 3 του ν. 4412/2016). Σε περίπτωση που δεν επιθυμεί να προβλέψει τη σχετική δυνατότητα, η αναθέτουσα αρχή διαγράφει την παράγραφο αυτή.
- <sup>cxvii</sup> Οι λόγοι της παραγράφου 22.A.4. αποτελούν δυνητικούς λόγους αποκλεισμού σύμφωνα με το άρθρο 73 παρ. 4 ν. 4412/2016. Κατά συνέπεια, η αναθέτουσα αρχή δύναται να επιλέξει έναν,

περισσότερους, όλους ή ενδεχομένως και κανέναν από τους λόγους αποκλεισμού συνεκτιμώντας τα ιδιαίτερα χαρακτηριστικά της υπό ανάθεση σύμβασης (εκτιμώμενη αξία αυτής, ειδικές περιστάσεις κλπ), με σχετική πρόβλεψη στο παρόν σημείο της διακήρυξης. .

- <sup>cxviii</sup> Σχετική δήλωση του προσφέροντος οικονομικού φορέα περιλαμβάνεται στο ΕΕΕΣ
- <sup>cxix</sup> Σημειώνεται ότι ο ανωτέρω εθνικός λόγος αποκλεισμού συμπληρώνεται στο Μέρος ΙΙΙ Δ του ΕΕΕΣ ( Άλλοι Λόγοι Αποκλεισμού που ενδέχεται να προβλέπονται από την εθνική νομοθεσία του κράτους μέλους της α.α ή του α.φ ).
- <sup>cx</sup> Πρβλ. παρ. 3 άρθρου 8 του ν. 3310/2005, όπως τροποποιήθηκε με το άρθρο 239 του ν. 4782/2
- <sup>cxι</sup> Πρβλ. άρθρο 73 παρ. 6 ν. 4412/2016
- <sup>cxii</sup> Πρβλ. άρθρο 73 παρ. 10 ν. 4412/2016, Επίσης, βλ. υπ' αριθμ. πρωτ. 6271/30-11-2018 έγγραφο της Αρχής (ΑΔΑ Ψ3Κ80ΞΤΒ-09Β) σχετικά με την απόφαση ΔΕΕ της 24 Οκτωβρίου 2018 στην υπόθεση C-124/2017 Vossloh, ιδίως σκέψεις 38-41, ΣτΕ ΕΑ 40/2019.
- <sup>cxiii</sup> Υπενθυμίζεται ότι αναφορά στην παράγραφο 22.Α.4 θα γίνει μόνο στην περίπτωση που η Αναθέτουσα Αρχή επιλέξει κάποιον από τους δυνητικούς λόγους αποκλεισμού.
- <sup>cxiv</sup> Σχετικά με την προσκόμιση αποδείξεων για τα επανορθωτικά μέτρα βλ. την απόφαση της 14ης Ιανουαρίου 2021 του ΔΕΕ στην υπόθεση C-387/19
- <sup>cxv</sup> Πρβλ άρθρο 73 παρ. 7 ν. 4412/2016
- <sup>cxvi</sup> Πρβλ. απόφαση υπ' αριθμ. 49341 -19/05/2020 (ΦΕΚ 385 τεύχος ΥΟΔΔ, 25-05-2020), η οποία εξακολουθεί να ισχύει έως την έκδοση της απόφασης της παρ. 9 του άρθρου 73 του ν. 4412/2016.
- <sup>cxvii</sup> Επισημαίνεται ότι όλα τα κριτήρια ποιοτικής επιλογής, πλην της καταλληλότητας για την άσκηση επαγγελματικής δραστηριότητας (αρ. 75 παρ. 2 σε συνδυασμό με το αρ. 76 του ν. 4412/2016), είναι προαιρετικά για την αναθέτουσα αρχή και πρέπει να σχετίζονται και να είναι ανάλογα με το αντικείμενο της σύμβασης (άρθρο 75 παρ. 1 του ν. 4412/2016). Σε κάθε περίπτωση, πρέπει να διαμορφώνονται κατά τρόπο, ώστε να μην περιορίζεται δυσανάλογα η συμμετοχή των ενδιαφερόμενων οικονομικών φορέων στους διαγωνισμούς. Κατά το στάδιο του προσδιορισμού των κριτηρίων καταλληλότητας των υποψηφίων, είναι αναγκαίο να τηρούνται από τις αναθέτουσες αρχές, οι θεμελιώδεις ενωσιακές αρχές, ιδίως η αρχή της ίσης μεταχείρισης των συμμετεχόντων, της αποφυγής των διακρίσεων, της διαφάνειας και της ανάπτυξης του ελεύθερου ανταγωνισμού. Τα κριτήρια επιλογής του άρθρου 22.Β - 22.Ε εξετάζονται κατά τη διαδικασία ελέγχου της καταλληλότητας του προσφέροντος να εκτελέσει τη σύμβαση (κριτήρια "on/off").
- <sup>cxviii</sup> Πρβλ. άρθρο 188 παρ. 1 του ν. 4635/2019, με το οποίο επανήλθαν σε ισχύ τα άρθρα 105 και 106 του ν. 3669/2008, μέχρι την έκδοση του π.δ. του άρθρου
- <sup>cxix</sup> Επισημαίνεται ότι οι αναθέτουσες αρχές δεν μπορούν να καλούν συγκεκριμένες τάξεις/ πτυχία του ΜΕΕΠ ή, από την έναρξη ισχύος του π.δ. 71/2019, του Μητρώου Εργοληπτικών Επιχειρήσεων Δημοσίων Έργων (ΜΗ.Ε.Ε.Δ.Ε.). . Πρβλ. άρθρο 76 παρ. 4, του ν. 4412/2016.
- <sup>cxxx</sup> Οι αναθέτουσες αρχές μπορούν να επιβάλλουν απαιτήσεις που να διασφαλίζουν ότι οι οικονομικοί φορείς διαθέτουν την αναγκαία οικονομική και χρηματοδοτική ικανότητα για την εκτέλεση της σύμβασης. Όλες οι απαιτήσεις πρέπει να σχετίζονται και να είναι ανάλογες με το αντικείμενο της σύμβασης (πρβ. άρθρο 75 παρ. 1 τελευταίο εδάφιο και αρ. 75 παρ. 3 του ν. 4412/2016). Οι εν λόγω απαιτήσεις καθορίζονται περιγραφικά στο παρόν σημείο, χωρίς παραπομπή σε τάξεις/πτυχία του ΜΕΕΠ ή του ΜΗ.Ε.Ε.Δ.Ε. Σε κάθε περίπτωση και για το μεταβατικό χρονικό διάστημα ισχύος των άρθρων 80 έως 110 του ν. 3669/2008, όπως αυτό προκύπτει από το άρθρο 65 του π.δ. 71/2019 και την πλήρη έναρξη ισχύος του τελευταίου, επισημαίνεται ότι, η αναθέτουσα αρχή μπορεί να περιγράψει τις σχετικές απαιτήσεις ανάλογα με τα προβλεπόμενα στο π.δ. 71/2019, τηρουμένων των ειδικότερων ρυθμίσεων του άρθρου 76 του ν. 4412/2016 αναφορικά με τις πέραν των προβλεπόμενων απαιτήσεων για την εγγραφή και κατάταξη σε τάξη των οικείων μητρώων του π.δ. 71/2019 (Α' 112), αντίστοιχου προϋπολογισμού ανά κατηγορία έργου.
- <sup>cxxxi</sup> Οι αναθέτουσες αρχές μπορούν να επιβάλλουν απαιτήσεις που να διασφαλίζουν ότι οι οικονομικοί φορείς διαθέτουν την αναγκαία τεχνική και επαγγελματική ικανότητα για την εκτέλεση της σύμβασης. Όλες οι απαιτήσεις πρέπει να σχετίζονται και να είναι ανάλογες με το αντικείμενο της σύμβασης (πρβ. άρθρο 75 παρ. 1 τελευταίο εδάφιο και αρ. 75 παρ. 4 του ν. 4412/2016). Οι εν λόγω

απαιτήσεις καταρχάς καθορίζονται περιγραφικά στο παρόν σημείο, χωρίς παραπομπή σε τάξεις/πτυχία του ΜΕΕΠ ή του ΜΗ.Ε.Ε.Δ.Ε ούτε σε βαθμίδες/κατηγορίες του ΜΕΚ. Σε κάθε περίπτωση και για το μεταβατικό χρονικό διάστημα ισχύος των άρθρων 80 έως 110 του ν. 3669/2008, όπως αυτό προκύπτει από το άρθρο 65 του π.δ. 71/2019 και την πλήρη έναρξη ισχύος του τελευταίου, επισημαίνεται ότι, η αναθέτουσα αρχή μπορεί να περιγράψει τις σχετικές απαιτήσεις ανάλογα με τα προβλεπόμενα στο π.δ. 71/2019, τηρουμένων των ειδικότερων ρυθμίσεων του άρθρου 76 του ν. 4412/2016 αναφορικά με τις πέραν των προβλεπόμενων απαιτήσεων για την εγγραφή και κατάταξη σε τάξη των οικείων μητρώων του π.δ 71/2019 (Α' 112), αντίστοιχου προϋπολογισμού ανά κατηγορία έργου..

<sup>cxixi</sup> Προαιρετική επιλογή: Η παρ. 22.Ε τίθεται κατά διακριτική ευχέρεια της αναθέτουσας αρχής και συμπληρώνεται σύμφωνα με το άρθρο 82 του ν. 4412/2016. Επισημαίνεται ότι όλες οι απαιτήσεις πρέπει να σχετίζονται και να είναι ανάλογες με το αντικείμενο της σύμβασης (άρθρο 75 παρ. 1 ν. 4412/2016).

<sup>cxixiii</sup> Το εδάφιο αυτό προστίθεται κατά την κρίση της αναθέτουσας αρχής σύμφωνα με το άρθρο 78 παρ. 1 του ν. 4412/2016, άλλως διαγράφεται.

<sup>cxixiv</sup> Ως προς τον τρόπο υποβολής των αποδεικτικών μέσων του παρόντος άρθρου, τα οποία έχουν συνταχθεί/ παραχθεί από τους ίδιους τους οικονομικούς φορείς πρβλ. άρθρο 8 παρ. 3 της με. αρ. 117384/26-10-2017 Κ.Υ.Α.

<sup>cxixv</sup> Πρβ άρθρο 79<sup>Α</sup> παρ. 4 ν. 4412/2016,

<sup>cxixvi</sup> Επισημαίνεται ότι η ανωτέρω δυνατότητα εναπόκειται στη διακριτική ευχέρεια του οικονομικού φορέα. Εξακολουθεί να υφίσταται η δυνατότητα να υπογράφεται το ΕΕΕΣ από το σύνολο των φυσικών προσώπων που αναφέρονται στα τελευταία δύο εδάφια του άρθρου 73 παρ. 1 του ν. 4412/2016.

<sup>cxixvii</sup> Πρβλ. άρθρο 79Α ν. 4412/2016

<sup>cxixviii</sup> Βλ. Δ.Ε.Ε. απόφαση της 19.6.2019, Meca, C-41/18, EU:C:2019:507, σκ. 28

<sup>cxixix</sup> Βλ. ενδεικτικά ΣτΕ 754/2020, 753/2020 (Δ Τμήμα)

<sup>cxli</sup> Πρβλ. άρθρο 79 παρ. 8, σε συνδυασμό με άρθρο 73 παρ 2Α ν. 4412/2016

<sup>cxlii</sup> Εφιστάται η προσοχή των αναθετουσών αρχών στο ότι πρέπει να ζητείται η προσκόμιση δικαιολογητικών προς απόδειξη μόνο των λόγων αποκλεισμού και των κριτηρίων επιλογής που έχουν τεθεί στην παρούσα διακήρυξη. Επισημαίνεται, περαιτέρω, ότι, η αναθέτουσα αρχή δύναται, κατά το αρ. 79 παρ. 5 του ν. 4412/2016, να ζητεί από προσφέροντες, σε οποιοδήποτε χρονικό σημείο κατά τη διάρκεια της διαδικασίας, να υποβάλλουν όλα ή ορισμένα δικαιολογητικά, όταν αυτό απαιτείται για την ορθή διεξαγωγή της διαδικασίας.

<sup>cxliii</sup> Πρβλ. παράγραφο 12 άρθρου 80 του ν.4412/2016.

<sup>cxliiii</sup> Σύμφωνα με το άρθρο 73 παρ. 2 τελευταίο εδάφιο του ν. 4412/2016 : "Αν ο οικονομικός φορέας είναι Έλληνας πολίτης ή έχει την εγκατάστασή του στην Ελλάδα, οι υποχρεώσεις του που αφορούν τις εισφορές κοινωνικής ασφάλισης καλύπτουν τόσο την κύρια όσο και την επικουρική ασφάλιση."

<sup>cxliv</sup> Πρβλ. παράγραφο 12 άρθρου 80 του ν.4412/2016.

<sup>cxlv</sup> Οι υπεύθυνες δηλώσεις του παρόντος τεύχους υπογράφονται και γίνονται αποδεκτές σύμφωνα με τα οριζόμενα στο άρθρο 4.2. β) της παρούσας

<sup>cxlvi</sup> Πρβλ. το α.π. 1081/18-02-21 έγγραφο της Αρχής «Ενημέρωση για ζητήματα αποδεικτικών φορολογικής ενημερότητας (αυτόματη άντληση αποδεικτικού - ενημερότητα σε παρελθόντα χρόνο)» (ΑΔΑ: Ψ5ΩΣΟΕΤΒ-9ΓΡ).

<sup>cxlvii</sup> Εφόσον η αναθέτουσα αρχή την επιλέξει ως λόγο αποκλεισμού.

<sup>cxlviii</sup> Πρβλ. παράγραφο 12 άρθρου 80 του ν.4412/2016.

<sup>cxlix</sup> Πρβλ. το με α.π. 2440/22-04-2021 έγγραφο της Αρχής «Ενιαίο Πιστοποιητικό Δικαστικής Φερεγγυότητας» (ΑΔΑ: 9ΒΚΩΟΕΤΒ-7Δ6).

<sup>cl</sup> Η πλατφόρμα της Ευρωπαϊκής Επιτροπής eCertis για την αναζήτηση ισοδύναμων πιστοποιητικών άλλων κρατών-μελών της Ε.Ε είναι διαθέσιμη, χωρίς κόστος, στη διαδρομή. <https://ec.europa.eu/tools/ecertis/search>. Επισημαίνεται ότι η ΕΑΑΔΗΣΥ είναι ο αρμόδιος εθνικός

φορέας για την καταχώρηση και τήρηση των στοιχείων του eCertis για την Ελλάδα. Πρβλ. το με αριθμ. πρωτ. 2282/25-4-2018 σχετικό έγγραφο της Αρχής στον ακόλουθο σύνδεσμο <http://www.eaadhsy.gr/index.php/category-articles-gia-tous-foreis/341-ecertis-epigrammiko-apoθethrio-pistopoihtikwn-twn-dhmosiwn-symvasewn>

- cli Εφόσον η αναθέτουσα αρχή τις επιλέξει, όλες ή κάποια/ες εξ αυτών, ως λόγους αποκλεισμού.
- cliii Επισημαίνεται ότι η αναθέτουσα αρχή, εφόσον μπορέσει να αποδείξει, με κατάλληλα μέσα, ότι συντρέχει κάποια από τις περιπτώσεις αυτές, αποκλείει οποιονδήποτε οικονομικό φορέα από τη συμμετοχή στη διαδικασία σύναψης της δημόσιας σύμβασης.
- cliii Εφόσον η αναθέτουσα αρχή την επιλέξει ως λόγο αποκλεισμού.
- cliv Πρβλ. άρθρο 8 ν. 3310/2005 και π.δ. 82/1996.
- clv Για τις αλλοδαπές ανώνυμες εταιρείες ιδρυθείσες σε κράτος μέλος της ΕΕ σχετικό είναι το Παράρτημα Ι της οδηγίας 2012/30/ΕΕ (L315/91) με την οποία αναδιατυπώθηκε η Οδηγία 77/91/ΕΟΚ (Επίσημη Εφημερίδα των Ευρωπαϊκών Κοινοτήτων αρ Ν26/1). Πρβλ. ΣτΕ 303/2020 (επταμελής).
- clvi Πρβλ. παρ. 3 άρθρου 8 του ν. 3310/2005, όπως τροποποιήθηκε με το άρθρο 239 του ν. 4782/21.
- clvii Πρβλ. παράγραφο 12 άρθρου 80 του ν.4412/2016.
- clviii η οποία εκδίδεται σύμφωνα με τις ειδικές διατάξεις του π.δ. 71/2019 (Α' 112). Επισημαίνεται ότι τα πτυχία των εγγεγραμμένων στο Μητρώο Εργοληπτικών Επιχειρήσεων (Μ.Ε.Ε.Π.), που είναι σε ισχύ κατά την 3<sup>η</sup> Ιουλίου 2019 εξακολουθούν να ισχύουν ως την 1<sup>η</sup> Σεπτεμβρίου 2021, εφόσον πληρούνται οι προϋποθέσεις του νομοθετικού πλαισίου που ίσχυε έως και την 2<sup>α</sup> Ιουλίου 2019 (Πρβλ. άρθρο 65 παρ. 1 του π.δ 71/2019 (Α' 112) ως αντικαταστάθηκε με την παρ. 5 του άρθρου 144 του ν. 4764/2020 (Α' 256).
- clix Πρβλ. παράγραφο 12 άρθρου 80 του ν.4412/2016.
- clx Πρβλ. άρθρο 76 παρ. 4 του ν. 4412/2016
- clxi Εφόσον έχει αναφερθεί σχετική απαίτηση στο άρθρο 22.Ε συμπληρώνεται αναλόγως σύμφωνα με το άρθρο 82 του ν. 4412/2016.
- clxii Πρβλ. παράγραφο 12 άρθρου 80 του ν. 4412/2016.
- clxiii Σύμφωνα με το άρθρο 86 ν. 4635/2019 στο ΓΕΜΗ εγγράφονται υποχρεωτικά:
- α. η Ανώνυμη Εταιρεία που προβλέπεται στον ν. 4548/2018 (Α' 104),
  - β. η Εταιρεία Περιορισμένης Ευθύνης που προβλέπεται στον ν. 3190/1955 (Α' 91),
  - γ. η Ιδιωτική Κεφαλαιουχική Εταιρεία που προβλέπεται στον ν. 4072/2012 (Α' 86),
  - δ. η Ομόρρυθμη και Ετερόρρυθμη (απλή ή κατά μετοχές) Εταιρεία που προβλέπονται στον ν. 4072/2012 (Α' 86), καθώς και οι ομόρρυθμοι εταίροι αυτών,
  - ε. ο Αστικός Συνεταιρισμός του ν. 1667/1986 (Α' 196) (στον οποίο περιλαμβάνονται ο αλληλασφαλιστικός, ο πιστωτικός και ο οικοδομικός συνεταιρισμός),
    - στ. η Κοιν.Σ.ΕΠ. που συστήνεται κατά τον ν. 4430/2016 (Α' 205) και ζ. η Κοι.Σ.Π.Ε. που συστήνεται κατά τον ν. 2716/1999 (Α' 96),
    - η. η Αστική Εταιρεία με οικονομικό σκοπό (άρθρο 784 ΑΚ και 270 του ν. 4072/2012)
    - θ.ο Ευρωπαϊκός Όμιλος Οικονομικού Σκοπού που προβλέπεται από τον Κανονισμό 2137/1985/ΕΟΚ (ΕΕΕΚ L. 199, διορθωτικό L. 247) και έχει την έδρα του στην ημεδαπή,
      - ι. η Ευρωπαϊκή Εταιρεία που προβλέπεται στον Κανονισμό 2157/2001/ΕΚ (ΕΕΕΚ L. 294) και έχει την έδρα της στην ημεδαπή,
      - ια. η Ευρωπαϊκή Συνεταιριστική Εταιρεία που προβλέπεται στον Κανονισμό 1435/2003/ΕΚ (ΕΕΕΚ L. 207) και έχει την έδρα της στην ημεδαπή,
      - ιβ. τα υποκαταστήματα ή πρακτορεία που διατηρούν στην ημεδαπή οι αλλοδαπές εταιρείες που αναφέρονται στο άρθρο 29 της Οδηγίας (ΕΕ) 2017/1132 (ΕΕ L 169/30.6.2017) και έχουν έδρα σε κράτος - μέλος της Ευρωπαϊκής Ένωσης (Ε.Ε.),
      - ιγ. τα υποκαταστήματα ή πρακτορεία που διατηρούν στην ημεδαπή οι αλλοδαπές εταιρείες που έχουν έδρα σε τρίτη χώρα και νομική μορφή ανάλογη με εκείνη των αλλοδαπών εταιριών που αναφέρεται στην περίπτωση ιβ',
      - ιδ. τα υποκαταστήματα ή πρακτορεία, μέσω των οποίων ενεργούν εμπορικές πράξεις στην ημεδαπή

τα φυσικά ή νομικά πρόσωπα ή ενώσεις προσώπων που έχουν την κύρια εγκατάσταση ή την έδρα τους στην αλλοδαπή και δεν εμπίπτουν στις περιπτώσεις ιβ' και ιγ',

ιε. η Κοινοπραξία που καταχωρίζεται σύμφωνα με το άρθρο 293 παράγραφος 3 του ν. 4072/2012

clxiv Πρβλ. παράγραφο 12 άρθρου 80 του ν.4412/2016.

clxv Σύμφωνα με τη διάταξη του άρθρου 20 παρ. 5 του ν. 3669/2008: "Για τη συμμετοχή σε διαγωνισμούς δημοσίων έργων χορηγείται σε κάθε εργοληπτική επιχείρηση εγγεγραμμένη στο Μ.Ε.ΕΠ. «ενημερότητα πτυχίου», η οποία, σε συνδυασμό με τη βεβαίωση εγγραφής που εκδίδεται από την υπηρεσία τήρησης του Μ.Ε.ΕΠ., συνιστά «επίσημο κατάλογο αναγνωρισμένων εργοληπτών [...] και απαλλάσσει τις εργοληπτικές επιχειρήσεις από την υποχρέωση να καταθέτουν τα επιμέρους δικαιολογητικά στους διαγωνισμούς." Επισημαίνεται ότι, σύμφωνα με το άρθρο 22 (Τροποποιήσεις του Ν. 4412/2016 ) περ. 66 του ν. 4441/2016 ( Α' 227 ] "α.Το πρώτο εδάφιο της περίπτωσης 31 της παραγράφου 1 του άρθρου 377 αντικαθίσταται ως εξής: «31) του Ν. 3669/2008 (Α' 116), πλην των άρθρων 80 έως 110, τα οποία παραμένουν σε ισχύ μέχρι την έκδοση του προεδρικού διατάγματος του άρθρου 83, των παραγράφων 4 και 5 του άρθρου 20 και της παραγράφου 1 α του άρθρου 176».

clxvi Στην περίπτωση όμως που η Ενημερότητα Πτυχίου δεν καλύπτει τις εισφορές επικουρικής ασφάλισης, τα σχετικά δικαιολογητικά υποβάλλονται ξεχωριστά.

clxvii Μόνο στην περίπτωση που έχει επιλεγεί από την αναθέτουσα αρχή ως λόγος αποκλεισμού.

clxviii Πρβ. παράγραφο 12 άρθρου 80 του ν.4412/2016.

clxix Πρβλ. άρθρο 93 του ν. 4412/2016.

clxx Πρβλ. άρθρο 165 παρ. 3 του ν. 4412/2016.

clxxi Οι αναθέτουσες αρχές μπορούν να προβλέπουν στα έγγραφα της σύμβασης ότι, κατόπιν αιτήματος του υπεργολάβου και εφόσον η φύση της σύμβασης το επιτρέπει, η αναθέτουσα αρχή καταβάλλει απευθείας στον υπεργολάβο την αμοιβή του για την εκτέλεση προμήθειας, υπηρεσίας ή έργου, δυνάμει σύμβασης υπεργολαβίας με τον ανάδοχο. Στην περίπτωση αυτή, στα έγγραφα της σύμβασης καθορίζονται τα ειδικότερα μέτρα ή οι μηχανισμοί που επιτρέπουν στον κύριο ανάδοχο να εγείρει αντιρρήσεις ως προς αδικαιολόγητες πληρωμές, καθώς και οι ρυθμίσεις που αφορούν αυτόν τον τρόπο πληρωμής. Στην περίπτωση αυτή δεν αίρεται η ευθύνη του κύριου αναδόχου. Συμπληρώνεται αναλόγως.

clxxii Πρβλ. άρθρο 58 του ν. 4412/2016

clxxiii Πρβλ άρθρο 176 ν. 4412/2016. Στα έγγραφα της σύμβασης, για έργα προϋπολογισμού ανώτερου των δέκα εκατομμυρίων (10.000.000) ευρώ, μπορεί να εγκριθεί και να περιληφθεί ρήτρα περί διαιτητικής επίλυσης κάθε διαφοράς που προκύπτει σχετικά με την εφαρμογή, την ερμηνεία ή το κύρος της σύμβασης. Για έργα κατώτερου προϋπολογισμού, απαιτείται για τη συμπερίληψη αντίστοιχης ρήτρας η σύμφωνη γνώμη του αρμόδιου τεχνικού συμβουλίου. Μπορεί να τεθεί στο σημείο αυτό ή στην ΕΣΥ. Στα συμβατικά τεύχη που έχει περιληφθεί ρήτρα περί διαιτητικής επίλυσης, δύναται να προβλέπεται στάδιο συμβιβαστικής επίλυσης κάθε διαφοράς, που προηγείται της προσφυγής στη διαιτησία

clxxiv Στο παρόν σημείο της Διακήρυξης ή στην ΕΣΥ μπορεί να τεθεί ρητά η πρόβλεψη για τη σύσταση κατασκευαστικής κοινοπραξίας, σύμφωνα με τα ειδικότερα οριζόμενα στο άρθρο 165 παρ. 4-6 του ν. 4412/2016.

Συμπληρώνονται τα στοιχεία της αναθέτουσας αρχής/ αναθέτοντος φορέα (επωνυμία, αριθμός φορολογικού μητρώου, κωδικός που αφορά στην ηλεκτρονική τιμολόγηση, όπως αυτός προσδιορίζεται στον επίσημο ιστότοπο της Γενικής Γραμματείας Πληροφοριακών Συστημάτων Δημόσιας Διοίκησης (Γ.Γ.Π.Σ.Δ.Δ.) του Υπουργείου Ψηφιακής Διακυβέρνησης) Πρβλ. παρ. 2 περ. α άρθρου 53 του ν. 4412/2016. Επισημαίνεται ότι οι αναθέτοντες φορείς που αποτελούν αναθέτουσες αρχές (π.χ. ΔΕΥΑ) εφαρμόζουν τις κανονιστικές διατάξεις (πρότυπα τεύχη) που εκδίδονται, κατ' εξουσιοδότηση του άρθρου 53 του ν.4412/2016, σύμφωνα με την παρ. 2 περ. β του άρθρου 315 του ν.4412/2016, και, συνεπώς χρησιμοποιούν το παρόν τεύχος για τις συμβάσεις έργων που αναθέτουν, σύμφωνα με τις διατάξεις του Βιβλίου ΙΙ του ν. 4412/2016. Οι λοιποί αναθέτοντες φορείς δύνανται να χρησιμοποιούν το παρόν τεύχος διακήρυξης για τις συμβάσεις που αναθέτουν σύμφωνα με τις διατάξεις του Βιβλίου ΙΙ του ν. 4412/2016.

ii Στην περίπτωση που πηγή χρηματοδότησης είναι ο τακτικός προϋπολογισμός, η αναθέτουσα αρχή αναγράφει τον αριθμό και τη χρονολογία της απόφασης ανάληψης υποχρέωσης, εφόσον η προκαλούμενη δαπάνη πρόκειται να βαρύνει το τρέχον οικονομικό έτος, τον αριθμό καταχώρισής της στα λογιστικά βιβλία του οικείου φορέα, καθώς και τον αριθμό της απόφασης έγκρισης της πολυετούς ανάληψης σε περίπτωση που η δαπάνη εκτείνεται σε περισσότερα του ενός οικονομικά έτη, σύμφωνα με όσα προβλέπονται στην παρ. 4 του άρθρου 4 του π.δ. 80/2016 (Α' 145), περί διαδικασίας για την έκδοση της απόφασης ανάληψης υποχρέωσης. Στην περίπτωση που πηγή χρηματοδότησης είναι το Πρόγραμμα Δημόσιων Επενδύσεων, αναγράφει τη Συλλογική Απόφαση Ένταξης και τον ενάριθμο. (Πρβλ. άρθρο 53 παρ. 2 περ. ζ του ν. 4412/2016).

iii Συμπληρώνεται η επωνυμία της αναθέτουσας αρχής/αναθέτοντος φορέα

iv Συμπληρώνεται ο κωδικός που αφορά στην ηλεκτρονική τιμολόγηση όπως αυτός προσδιορίζεται στον επίσημο ιστότοπο της Γ.Γ. Πληροφοριακών Συστημάτων του Υπουργείου Ψηφιακής Διακυβέρνησης

(Πρβλ.άρθρο 53 παρ. 2 περ. α του ν. 4412/2016).

v Μέσω της λειτουργικότητας "Επικοινωνία" του υποσυστήματος

vi Το ΕΕΕΣ καταρτίζεται βάσει του τυποποιημένου εντύπου του Παραρτήματος 2 του Εκτελεστικού Κανονισμού (ΕΕ) 2016/7 της Επιτροπής της 5<sup>ης</sup> Ιανουαρίου 2016 για την καθιέρωση του τυποποιημένου εντύπου για το Ευρωπαϊκό Έγγραφο Προμήθειας (L 3) και παρέχεται αποκλειστικά σε ηλεκτρονική μορφή.

Το ΕΕΕΣ φέρει υπογραφή με ημερομηνία εντός του χρονικού διαστήματος, κατά το οποίο μπορούν να υποβάλλονται προσφορές.

Ο οικονομικός φορέας δύναται να διευκρινίζει τις δηλώσεις και πληροφορίες που παρέχει στο ΕΕΕΣ με συνοδευτική υπεύθυνη δήλωση, την οποία υποβάλλει μαζί με το ΕΕΕΣ Από τις 2-5-2019, παρέχεται η ηλεκτρονική υπηρεσία [Promitheus ESPDint \(https://espdint.eprocurement.gov.gr/\)](https://espdint.eprocurement.gov.gr/) που προσφέρει τη δυνατότητα ηλεκτρονικής σύνταξης και διαχείρισης του Ευρωπαϊκού Ενιαίου Εγγράφου Σύμβασης (ΕΕΕΣ). Μπορείτε να δείτε τη σχετική ανακοίνωση στη Διαδικτυακή Πύλη του ΕΣΗΔΗΣ [www.promitheus.gov.gr](http://www.promitheus.gov.gr) Πρβλ. και το Διορθωτικό (Επίσημη Εφημερίδα της Ευρωπαϊκής Ένωσης L 17/65 της 23ης Ιανουαρίου 2018) στον Εκτελεστικό Κανονισμό (ΕΕ) 2016/7 για την καθιέρωση του τυποποιημένου εντύπου για το Ευρωπαϊκό Ενιαίο Έγγραφο



Προμήθειας , με το οποίο επιλύθηκαν τα σχετικά ζητήματα ορολογίας που υπήρχαν στο αρχικό επίσημο ελληνικό κείμενο του Εκτελεστικού Κανονισμού, Μπορείτε να δείτε το σχετικό Διορθωτικό στην ακόλουθη διαδρομή [https://eur-lex.europa.eu/legal-content/EL/TXT/HTML/?uri=CELEX:32016R0007R\(01\)&from=EL](https://eur-lex.europa.eu/legal-content/EL/TXT/HTML/?uri=CELEX:32016R0007R(01)&from=EL)

- vii Η περίπτωση ι) συμπληρώνεται και περιλαμβάνεται στη Διακήρυξη, εφόσον η αναθέτουσα αρχή προβλέπει υποδείγματα εγγράφων προς υποβολή από τους οικονομικούς φορείς, π.χ εγγυητικών επιστολών.
- viii Συμπληρώνονται τυχόν άλλα έγγραφα σύμβασης ή τεύχη που η αναθέτουσα αρχή κρίνει αναγκαία με σκοπό να περιγράψει ή να προσδιορίσει στοιχεία της σύμβασης ή της διαδικασίας σύναψης.
- ix Πρβλ. άρθρο 67 του ν. 4412/2016.
- x Όταν είναι αδύνατο να παρασχεθεί ελεύθερη, πλήρης, άμεση και δωρεάν ηλεκτρονική πρόσβαση σε ορισμένα έγγραφα της σύμβασης μπορεί να περιληφθεί στο παρόν άρθρο της διακήρυξης πρόβλεψη ότι τα σχετικά έγγραφα της σύμβασης θα διατεθούν με μέσα άλλα πλην των ηλεκτρονικών (όπως το ταχυδρομείο ή άλλο κατάλληλο μέσο ή συνδυασμός ταχυδρομικών ή άλλων καταλλήλων μέσων και ηλεκτρονικών μέσων) (τρίτο εδάφιο παρ. 1 άρθρου 67 ν. 4412/2016). Στην περίπτωση αυτή προτείνεται η ακόλουθη διατύπωση: «Τα ακόλουθα έγγραφα της σύμβασης ..... διατίθενται από ....., οδός ....., πληροφορίες ..... τηλ.:.....:..... Οι ενδιαφερόμενοι μπορούν ακόμα, να λάβουν γνώση των παρακάτω εγγράφων της σύμβασης ....., στα γραφεία της αναθέτουσας αρχής κατά τις εργάσιμες ημέρες και ώρες.»
- xi Όταν δεν μπορεί να προσφερθεί ελεύθερη, πλήρης, άμεση και δωρεάν ηλεκτρονική πρόσβαση σε ορισμένα έγγραφα της σύμβασης, διότι η αναθέτουσα αρχή προτίθεται να εφαρμόσει την παρ. 2 του άρθρου 21 του ν. 4412/2016, αναφέρονται, στο παρόν άρθρο της διακήρυξης, τα μέτρα προστασίας του εμπιστευτικού χαρακτήρα των πληροφοριών, τα οποία απαιτούνται, και τον τρόπο με τον οποίο είναι δυνατή η πρόσβαση στα σχετικά έγγραφα. Ενδεικτικά, λ.χ., η αναθέτουσα αρχή θα μπορούσε να αναφέρει ότι: “Ο οικονομικός φορέας αναλαμβάνει την υποχρέωση να τηρήσει εμπιστευτικά και να μη γνωστοποιήσει σε τρίτους (συμπεριλαμβανομένων των εκπροσώπων του ελληνικού και διεθνούς Τύπου), χωρίς την προηγούμενη έγγραφη συγκατάθεση της Αναθέτουσας Αρχής, τα ανωτέρω έγγραφα ή πληροφορίες που προκύπτουν από αυτά. Οι οικονομικοί φορείς διασφαλίζουν την τήρηση των απαιτήσεων αυτών από το προσωπικό τους, τους υπεργολάβους τους και κάθε άλλο τρίτο πρόσωπο που χρησιμοποιούν κατά την ανάθεση ή εκτέλεση της σύμβασης. Για τον σκοπό αυτό, κατά την παραλαβή των εγγράφων της σύμβασης, υποβάλλει υπεύθυνη δήλωση του ν. 1599/1986 με την οποία δηλώνει τα ανωτέρω”.
- xii Συμπληρώνεται από την Αναθέτουσα Αρχή με σαφήνεια συγκεκριμένη ημερομηνία (εγκαίρως, ήτοι ως την... ), προς αποφυγή οιασδήποτε σύγχυσης και αμφιβολίας.
- xiii Συμπληρώνεται η τέταρτη ημέρα πριν από τη λήξη της προθεσμίας του άρθρου 18 της παρούσας.
- xiv Πρβλ έγγραφο ΕΑΑΔΗΣΥ με α.π. [4121/30-07-2020](#) « Διευκρινίσεις ως προς την τήρηση των διατυπώσεων δημοσιότητας στη διαγωνιστική διαδικασία σε περίπτωση τροποποίησης όρων της διακήρυξης» (ΑΔΑ: ΩΡΗ9ΟΞΤΒ-2ΧΖ)
- xv Πρβλ.άρθρο 18 παρ. 2 του ν. 4412/2016.
- xvi Πρβλ. άρθρο 12 παρ. 1.2 της ΚΥΑ ΕΣΗΔΗΣ Δημόσια Έργα.
- xvii Αν η διεύθυνση της υπηρεσίας που τηρεί το πρωτόκολλο της Αναθέτουσας Αρχής είναι διαφορετική από την αναφερόμενη στο άρθρο 1, αναγράφεται στο παρόν σημείο η σχετική διεύθυνση.
- xviii Πρβλ. άρθρο 72 παρ. 1 του ν. 4412/2016.
- xix Στην περίπτωση που χρησιμοποιείται ενιαίο ποσοστό έκπτωσης απαλείφεται η περίπτωση δ της παρ. 3.5. Πρβλ. άρθρο 95 παρ. 2 περ. α του ν. 4412/2016, σύμφωνα με το οποίο «*αν κριτήριο ανάθεσης είναι η πλέον συμφέρουσα από οικονομική άποψη προσφορά μόνο βάσει τιμής, οι οικονομικοί φορείς προσφέρουν είτε συνολικό και ενιαίο ποσοστό έκπτωσης επί της προϋπολογιζόμενης δαπάνης για το συνολικό αντικείμενο του έργου που προκηρύσσεται με κατ’ αποκοπή τίμημα είτε επιμέρους ποσοστά έκπτωσης για κάθε ομάδα τιμών ομοειδών εργασιών του τιμολογίου και του προϋπολογισμού, εκφραζόμενα σε ακέραιες μονάδες επί τοις εκατό (%), ιδίως όταν είναι μεγάλο το πλήθος των τιμών μονάδας, με τις οποίες θα καταρτισθεί η σύμβαση.*»
- xx Σε περίπτωση εφαρμογής της διαδικασίας του άρθρου 95 παρ. 2 περ. β υποπ. Αα του ν. 4412/2016 “Ελεύθερη συμπλήρωση τιμολογίου”, οι αναθέτουσες αρχές περιλαμβάνουν στην εν λόγω περίπτωση (στ) αναφορά για την υποβολή του σχετικού τιμολογίου.

- xxi Πρβλ. άρθρο 12 παρ. 1.2.1 ΚΥΑ ΕΣΗΔΗΣ Δημόσια Έργα.
- xxii Πρβλ. άρθρο 12 παρ. 1.2.2 ΚΥΑ ΕΣΗΔΗΣ Δημόσια Έργα.
- xxiii Πρβλ. άρθρο 12 παρ. 2 της ΚΥΑ ΕΣΗΔΗΣ Δημόσια Έργα.
- xxiv Πρβλ. άρθρο 12 παρ. 2 της ΚΥΑ ΕΣΗΔΗΣ Δημόσια Έργα.
- xxv Επισημαίνεται ότι, ως προς τις προθεσμίες για την ολοκλήρωση των ενεργειών της Επιτροπής Διενέργειας Διαγωνισμού ισχύουν τα οριζόμενα στο άρθρο 221Α του ν. 4412/2016.
- xxvi Πρβλ. άρθρο 13 παρ. 2 της ΚΥΑ ΕΣΗΔΗΣ Δημόσια Έργα.
- xxvii Πρβλ. άρθρο 72 παρ. 1 όγδοο εδάφιο ν. 4412/2016
- xxviii Πρβλ. άρθρο 221Α παρ. 1 περ. β του ν. 4412/2016.
- xxix Πρβλ. άρθρο 72 παρ. 13 ν. 4412/2016.
- xxx Πρβλ. άρθρο 88 παρ. 5 περ. α του ν. 4412/2016
- xxxi Ως προς τη γνωμοδότηση της Επιτροπής Διαγωνισμού για την εξέταση των εξηγήσεων των ασυνήθιστα χαμηλών προσφορών πρβλ. ΣτΕ ΕΑ 184/2020 και ιδίως σκέψεις 15-21
- xxxii Πρβλ. άρθρο 103 παρ. 1 εδ. α του ν. 4412/2016.
- xxxiii Πρβλ. άρθρο 103 παρ. 1 του ν. 4412/2016.
- xxxiv Βλ. σχετικά με την ηλεκτρονική υπεύθυνη δήλωση το άρθρο εικοστό έβδομο της από 20.3.2020 Π.Ν.Π., (Α 68) - που κυρώθηκε με το άρθρο 1 του ν. 4683/2020 (Α' 83)-κατά τις παραγράφους 1 και 2 του οποίου: " Η υπεύθυνη δήλωση του άρθρου 8 του ν. 1599/1986 (Α' 75) μπορεί να συντάσσεται στην *Ενιαία Ψηφιακή Πύλη της Δημόσιας Διοίκησης του άρθρου 52 του ν. 4635/2019, μέσω της ηλεκτρονικής εφαρμογής «e-Dilosi»*. Η ηλεκτρονική υπεύθυνη δήλωση υποβάλλεται και γίνεται αποδεκτή σύμφωνα με τα οριζόμενα στο εικοστό τέταρτο άρθρο της παρούσας. 2. Η αυθεντικοποίηση που πραγματοποιείται για τη χρήση της ηλεκτρονικής εφαρμογής της παρ. 1 του παρόντος έχει την ίδια ισχύ με τη βεβαίωση γνήσιου υπογραφής του άρθρου 11 του ν. 2690/1999 (Α' 45). Η ημερομηνία που αναγράφεται στην προηγμένη ή εγκεκριμένη ηλεκτρονική σφραγίδα του Υπουργείου Ψηφιακής Διακυβέρνησης αντιστοιχεί στην ημερομηνία έκδοσης της ηλεκτρονικής υπεύθυνης δήλωσης. Εφόσον τηρούνται οι όροι του προηγούμενου εδαφίου, η ηλεκτρονική υπεύθυνη δήλωση, τόσο ως ηλεκτρονικό όσο και ως έντυπο έγγραφο, συνιστά έγγραφο βέβαιης χρονολογίας".
- xxxv Για τους φορείς του Βιβλίου ΙΙ της παρ. 2 του άρθρου 259 του ν. 4412/2016
- xxxvi Ομοίως προβλέπεται και στην περίπτωση υποβολής προσφορών, σύμφωνα με το άρθρο 92 παρ. 8 του ν. 4412/2016
- xxxvii Πρβλ. άρθρο 12 παρ. 1.2.1 της ΚΥΑ ΕΣΗΔΗΣ Δημόσια Έργα.
- xxxviii Πρβλ. άρθρο 14 παρ. 1.2 της ΚΥΑ ΕΣΗΔΗΣ Δημόσια Έργα.
- xxxix Πρβλ. άρθρο 103 παρ. 2 του ν. 4412/2016.
- xl Πρβλ. άρθρο 103 παρ. 3 ν. 4412/2016.
- xli Με την επιφύλαξη των παρ. 7 και 8 του άρθρου 78 του ν. 4412/2016 (λήψη επανορθωτικών μέσων).
- xlii Πρβλ. άρθρο 104 παρ. 2 και 3 ν. 4412/2016.
- xliiii Πρβλ. άρθρο 103 παρ. 6 του ν. 4412/2016.
- xliv Πρβλ. άρθρο 103 παρ. 6 ν. 4412/2016.
- xlv Πρβλ. άρθρο 105 παρ. 1 ν. 4412/2016.
- xlvi Πρβλ. άρθρο 105 παρ. 2 του ν. 4412/2016.
- xlvii Πρβλ. άρθρο 105 παρ. 3 ν. 4412/2016.
- xlviii Η φράση «έχει ολοκληρωθεί επιτυχώς ο προσυμβατικός έλεγχος από το Ελεγκτικό Συνέδριο, σύμφωνα με τα άρθρα 324 έως 327 του ν. 4700/2020 (Α' 127)» προστίθεται στη διακήρυξη μόνο στις περιπτώσεις εκείνες, στις οποίες προβλέπεται υποχρέωση προσυμβατικού ελέγχου.
- xliv Πρβλ. άρθρο 105 παρ. 4 ν. 4412/2016.
- <sup>1</sup> Πρβλ. άρθρο 105 παρ. 5 ν. 4412/2016.
- li Πρβλ. άρθρο 105 παρ. 5 του ν. 4412/2016.
- lii Πρβλ. άρθρο 105 παρ. 7 ν. 4412/2016.
- liii Πρβλ. άρθρο 105 παρ. 8 ν. 4412/2016.
- liv Πρβλ. άρθρο 360 παρ. 1 του ν. 4412/2016 και 3 παρ. 1 του π.δ. 39/2017.
- lv Πρβλ. άρθρο 361 του ν. 4412/2016 και 4 του π.δ. 39/2017.
- lvi Πρβλ. άρθρο 15 ΚΥΑ ΕΣΗΔΗΣ Δημόσια Έργα
- lvii Πρβλ. άρθρο 363 του ν. 4412/2016.
- lviii Πρβλ. άρθρο 364 παρ. 1 Ν. 4412/2016 και 6 του π.δ. 39/2017.



- lix Πρβλ. άρθρο 364 παρ. 2 του ν. 4412/2016.
- lx Πρβλ. παρ. 1 του άρθρου 365 του Ν. 4412/2016.
- lxi Πρβλ. άρθρα 360 παρ. 2 του ν. 4412/2016 και 3 παρ. 2 του π.δ. 39/2017, πρβλ. άρθρο 367 παρ. 4 Ν. 4412/2016.
- lxii Πρβλ. άρθρο 372 παρ. 1 Ν. 4412/2016.
- lxiii Πρβλ. τις μεταβατικές διατάξεις των άρθρων 140 παρ. 3 και 142 παρ. 1 β) του ν. 4782/2021 ως προς την έναρξη εφαρμογής των νέων ειδικών δικονομικών διατάξεων του άρθρου 138 του ν. 4782/2021, με το οποίο επέρχονται σημαντικές αλλαγές στις ισχύουσες διατάξεις περί δικαστικής προστασίας του άρθρου 372 Ν. 4412/2016 .
- lxiv Πρβλ. άρθρο 372 παρ. 6 Ν. 4412/2016.
- lxv Πρβλ. άρθρο 53 παρ. 3 ν. 4412/2016.
- lxvi Πρβλ. άρθρο 80 παρ. 10 ν. 4412/2016.
- lxvii Πρβλ. άρθρο 92 παρ. 4 του ν. 4412/2016.
- lxviii Πρβλ. άρθρο 92 παρ. 4Α του ν. 4412/2016.
- lxix Τίθεται μόνο εφόσον πρόκειται για συγχρηματοδοτούμενο έργο από πόρους της Ευρωπαϊκής Ένωσης.
- lxx Από 1-1-2017 τέθηκε σε ισχύ το π.δ 80/2016 ( Α' 145 ), το οποίο με το άρθρο 13 κατήργησε το π.δ 113/2010.
- lxxi Νόμοι, ΠΔ και υπουργικές αποφάσεις που εκδίδονται μετά την έναρξη της διαδικασίας σύναψης της σύμβασης σύμφωνα με το άρθρο 61 του ν. 4412/2016, δεν αποτελούν μέρος του εφαρμοστέου θεσμικού πλαισίου της διακήρυξης.
- lxxii Όταν πρόκειται για συγχρηματοδοτούμενο από την Ε.Ε. έργο, τούτο να αναγράφεται στη Διακήρυξη και ειδικότερα να αναγράφεται ο τίτλος της Πράξης και του Επιχειρησιακού Προγράμματος στο πλαίσιο του οποίου είναι ενταγμένο το δημοπρατούμενο έργο, καθώς και τα ποσοστά συγχρηματοδότησης της δαπάνης του έργου από εθνικούς και ενωσιακούς πόρους (με αναφορά στο διαρθρωτικό ταμείο). Επίσης, η σχετική συμπλήρωση ακολουθεί τη διακριτή ορολογία Συλλογικές Αποφάσεις (ΣΑ) έργων, ενάρθμος έργου ή ΚΑΕ, ανάλογα την πηγή χρηματοδότησης (ΠΔΕ ή Τακτικός προϋπολογισμός). Για το ζήτημα της ανάληψης δαπανών δημοσίων επενδύσεων, βλ. και άρθρο 5 του π.δ 80/2016. Πρβλ. άρθρο 53 παρ.2 περ. ζ ν. 4412/2016.
- lxxiii Οι κρατήσεις προσαρμόζονται ανάλογα με τον φορέα εκτέλεσης του έργου.
- lxxiv Πρβλ. άρθρο 4 παρ. 3 έβδομο εδάφιο του ν. 4013/2011, όπως αντικαταστάθηκε από το άρθρο 44 του ν. 4605/2019.
- lxxv Ή/και η Επιτροπή Διαγωνισμού, κατά περίπτωση (πρβλ. άρθρο 13 παρ. 3 περ. γ' & δ της ΚΥΑ ΕΣΗΔΗΣ-Δημόσια Έργα).
- lxxvi Πρβλ. άρθρο 102 ν. 4412/2016, όπως αντικαταστάθηκε με το άρθρο 42 του ν. 4782/2021. Πρβλ και έκθεση συνεπειών ρυθμίσεων επί του ως άνω άρθρου 42 ν. 4781/2021
- lxxvii Σύμφωνα με το άρθρο 4 παρ. 4 του π.δ 80/2016 “Ανάληψη υποχρεώσεων από τους διατάκτες” ( Α' 145 ): “Οι διακηρύξεις, οι αποφάσεις ανάθεσης και οι συμβάσεις που συνάπτονται για λογαριασμό των φορέων Γενικής Κυβέρνησης αναφέρουν απαραίτητα τον αριθμό και τη χρονολογία της απόφασης ανάληψης υποχρέωσης, τον αριθμό καταχώρισής της στα λογιστικά βιβλία του οικείου φορέα, καθώς και τον αριθμό της απόφασης έγκρισης της πολυετούς ανάληψης σε περίπτωση που η δαπάνη εκτείνεται σε περισσότερα του ενός οικονομικά έτη.”.Επίσης, σύμφωνα με το άρθρο 12 παρ. 2 γ) του ίδιου π.δ : “Διακηρύξεις, όπου απαιτείται, και αποφάσεις ανάθεσης που εκδίδονται και συμβάσεις που συνάπτονται από φορείς της Γενικής Κυβέρνησης είναι άκυρες, εφόσον δεν έχει προηγηθεί αυτών η έκδοση της απόφασης ανάληψης υποχρέωσης του άρθρου 2, παρ. 2 του παρόντος. ”Πρβ. και άρθρο 5 του ως άνω διατάγματος “Ανάληψη δαπανών δημοσίων επενδύσεων”
- lxxviii Σε περίπτωση που περιλαμβάνονται τυχόν δικαιώματα προαίρεσης, διαμορφώνεται αναλόγως η εκτιμώμενη αξία της σύμβασης (προϋπολογισμός δημοπράτησης) και το παρόν άρθρο (πρβ. άρθρα 6 παρ. 1 και 132 παρ. 1 περ. α' του ν. 4412/2016).
- lxxix Το ποσό των απρόβλεπτων δαπανών επαναυπολογίζεται κατά την υπογραφή της σύμβασης, ανάλογα με την προσφερθείσα έκπτωση, ώστε να διατηρείται η εν λόγω ποσοστιαία αναλογία του 15% επί της δαπάνης εργασιών με ΓΕ&ΟΕ, σύμφωνα με την παράγραφο 3 περ. β του άρθρου 156 ν. 4412/2016.

- <sup>lxxx</sup> Πρβλ. άρθρο 6 παρ. 7 του ν. 4412/2016.
- <sup>lxxxi</sup> όπως συμπληρώθηκε με το άρθρο 43 παρ. 21 του ν. 4605/2019
- <sup>lxxxii</sup> Μπορεί η έναρξη της προθεσμίας να ορίζεται διαφορετικά, αν λόγου χάρη δεν προβλέπεται η άμεση έναρξη των εργασιών (Πρβλ. άρθρο 147 παρ.2 ν. 4412/2016).
- <sup>lxxxiii</sup> Με την επιφύλαξη της επόμενης υποσημείωσης.
- <sup>lxxxiv</sup> Οι αναθέτουσες αρχές μπορεί να επιτρέπουν την υποβολή εναλλακτικών προσφορών και στην περίπτωση αυτή προσαρμόζεται αντιστοίχως το 13.4. ( πρβλ άρθρο 57 του ν. 4412/2016 ).
- <sup>lxxxv</sup> Το ποσοστό της εγγύησης συμμετοχής δεν μπορεί να υπερβαίνει το 2% της εκτιμώμενης αξίας της σύμβασης, χωρίς το Φ.Π.Α., με στρογγυλοποίηση στο δεύτερο δεκαδικό ψηφίο, μη συνυπολογιζομένων των δικαιωμάτων προαίρεσης και παράτασης της σύμβασης (Πρβλ. άρθρο 72 παρ. 1 του ν. 4412/2016),.
- <sup>lxxxvi</sup> Πρβλ. άρθρο 88 παρ. 1 ν. 4412/2016.
- <sup>lxxxvii</sup> Πρβλ. άρθρο 72 παρ. 3 του ν. 4412/2016
- <sup>lxxxviii</sup> Συμπληρώνεται ανάλογα με το εάν προβλέπεται ή όχι η χορήγηση προκαταβολής, η οποία μπορεί να ανέρχεται μέχρι του δεκαπέντε τοις εκατό (15%) της αξίας της σύμβασης, χωρίς αναθεώρηση και Φ.Π.Α. Σύμφωνα με την παράγραφο 10 εδ. α του άρθρου 25 του ν. 3614/2007 (όπως προστέθηκε με την παρ. 3 του άρθρου 242 του ν. 4072/2012), στις περιπτώσεις συγχρηματοδοτούμενων δημόσιων έργων στις διακηρύξεις υποχρεωτικά περιλαμβάνεται δυνατότητα χορήγησης προκαταβολής. Η υποχρέωση αυτή εξακολουθεί να ισχύει και για τα προγράμματα της περιόδου 2014-2020 δυνάμει της παρ. 15 του άρθρου 59 του ν. 4314/2014.
- <sup>lxxxix</sup> Πρβλ. άρθρα 72 παρ. 7 & 8 και 150 του ν. 4412/2016. Εφόσον προβλέπεται προκαταβολή, στο παρόν άρθρο της Διακήρυξης, συμπληρώνονται οι όροι για την εγγυητική επιστολή προκαταβολής.
- <sup>xc</sup> Πρβλ. άρθρα 72 παρ. 8 ν. και 150 του 4412/2016.
- <sup>xci</sup> Πρβλ. άρθρο 72 παρ. 17 του ν. 4412/2016.
- <sup>xcii</sup> Πρβλ. άρθρο 149 του ν. 4412/2016. Εάν η εκτιμώμενη αξία της σύμβασης έργου είναι μεγαλύτερη του ενός εκατομμυρίου (1.000.000) ευρώ ή τμήματός του, τίθεται η σχετική πρόβλεψη στο παρόν σημείο της διακήρυξης δημοπράτησης κάθε διαδικασίας ανάθεσης, εφόσον ο χρόνος παράδοσης του έργου ή του τμήματος είναι μικρότερος κατά δέκα τοις εκατό (10%) του προβλεπόμενου στη σύμβαση. Το συνολικό ύψος της πρόσθετης καταβολής (πριμ) δεν μπορεί να υπερβαίνει το πέντε τοις εκατό (5%) της αξίας της συμβατικής δαπάνης του έργου, μη συμπεριλαμβανομένου του Φ.Π.Α. Για συμβάσεις με εκτιμώμενη αξία μικρότερη του ενός εκατομμυρίου (1.000.000) ευρώ η σχετική πρόβλεψη εναπόκειται στη διακριτική ευχέρεια της αναθέτουσας αρχής.
- <sup>xciii</sup> Με απόφαση του Υπουργού Υποδομών και Μεταφορών μπορεί να καθορίζεται όριο ποσοστού έκπτωσης, πάνω από το οποίο ο ανάδοχος είναι υποχρεωμένος να προσκομίζει, επιπλέον της εγγύησης καλής εκτέλεσης, πρόσθετη εγγύηση, κλιμακωτά αυξανόμενη βάσει του ποσοστού έκπτωσης. Πρβλ. άρθρο 72 παρ. 4 τελευταίο εδάφιο ν. 4412/2016.
- <sup>xciv</sup> Πρβλ. άρθρο 72 παρ. 17 του ν. 4412/2016
- <sup>xcv</sup> Πρβλ. άρθρο 160 παρ. 9 περ. β του ν. 4412/2016
- <sup>xcvi</sup> Πρβλ. άρθρο 72 παρ. 14 περ. β του ν. 4412/2016
- <sup>xcvii</sup> Οι αναθέτουσες αρχές μπορούν να ζητούν από τους προσφέροντες να παράσχουν «Εγγύηση καλής λειτουργίας» για την αποκατάσταση των ελαττωμάτων που ανακύπτουν ή των ζημιών που προκαλούνται από δυσλειτουργία των έργων κατά την περίοδο εγγύησης καλής λειτουργίας, εφόσον προβλέπεται στα έγγραφα της σύμβασης. Το ύψος της εγγύησης καλής λειτουργίας καθορίζεται στα έγγραφα της σύμβασης και δεν μπορεί να υπερβαίνει το πέντε τοις εκατό (5%) της εκτιμώμενης αξίας της σύμβασης. Η επιστροφή της ανωτέρω εγγύησης λαμβάνει χώρα μετά από την ολοκλήρωση της περιόδου εγγύησης καλής λειτουργίας.. Οι εγγυητικές επιστολές καλής λειτουργίας περιλαμβάνουν κατ' ελάχιστον τα αναφερόμενα στην παράγραφο 15.2 της παρούσας και επιπρόσθετα, τον αριθμό και τον τίτλο της σχετικής σύμβασης. Πρβλ. άρθρο 72 παρ. 10 του ν. 4412/2016.
- <sup>xcviii</sup> Πρβλ. άρθρο 72 παρ. 14 περ. α ν. 4412/2016

# Ευρωπαϊκό Ενιαίο Έγγραφο Σύμβασης (ΕΕΕΣ) / Τυποποιημένο Έντυπο Υπεύθυνης Δήλωσης (ΤΕΥΔ)

## Μέρος Ι: Πληροφορίες σχετικά με τη διαδικασία σύναψης σύμβασης και την αναθέτουσα αρχή ή τον αναθέτοντα φορέα

### Στοιχεία της δημοσίευσης

Για διαδικασίες σύναψης σύμβασης για τις οποίες έχει δημοσιευτεί προκήρυξη διαγωνισμού στην Επίσημη Εφημερίδα της Ευρωπαϊκής Ένωσης, οι πληροφορίες που απαιτούνται στο Μέρος Ι ανακτώνται αυτόματα, υπό την προϋπόθεση ότι έχει χρησιμοποιηθεί η ηλεκτρονική υπηρεσία ΕΕΕΣ/ΤΕΥΔ για τη συμπλήρωση του ΕΕΕΣ /ΤΕΥΔ. Παρατίθεται η σχετική ανακοίνωση που δημοσιεύεται στην Επίσημη Εφημερίδα της Ευρωπαϊκής Ένωσης:

### Προσωρινός αριθμός

προκήρυξης στην ΕΕ: αριθμός

[], ημερομηνία [], σελίδα []

Αριθμός προκήρυξης στην ΕΕ:

0000/S 000000

0000/S 000-0000000

Εάν δεν έχει δημοσιευθεί προκήρυξη διαγωνισμού στην Επίσημη Εφημερίδα της Ευρωπαϊκής Ένωσης ή αν δεν υπάρχει υποχρέωση δημοσίευσης εκεί, η αναθέτουσα αρχή ή ο αναθέτων φορέας θα πρέπει να συμπληρώσει πληροφορίες με τις οποίες θα είναι δυνατή η αδιαμφισβήτητη ταυτοποίηση της διαδικασίας σύναψης σύμβασης (π.χ. παραπομπή σε δημοσίευση σε εθνικό επίπεδο)

### Δημοσίευση σε εθνικό

επίπεδο: (π.χ. [www.promitheus.gov.gr](http://www.promitheus.gov.gr).

[www.promitheus.gov.gr](http://www.promitheus.gov.gr) / [ΑΔΑΜ Προκήρυξης στο ΚΗΜΔΗΣ])

[www.promitheus.gov.gr](http://www.promitheus.gov.gr) / ΑΔΑΜ:  
21PROC009140911

Στην περίπτωση που δεν απαιτείται δημοσίευση γνωστοποίησης στην Επίσημη Εφημερίδα της Ευρωπαϊκής Ένωσης παρακαλείστε να παράσχετε άλλες πληροφορίες με τις οποίες θα είναι δυνατή η αδιαμφισβήτητη ταυτοποίηση της διαδικασίας σύναψης δημόσιας σύμβασης.

## Ταυτότητα του αγοραστή

Επίσημη ονομασία:	ΔΗΜΟΣ ΑΓΙΩΝ ΑΝΑΡΓΥΡΩΝ -
Α.Φ.Μ., εφόσον υπάρχει:	ΚΑΜΑΤΕΡΟΥ
Δικτυακός τόπος (εφόσον υπάρχει):	998396742
Πόλη:	<a href="http://www.agan.gov.gr">www.agan.gov.gr</a>
Οδός και αριθμός:	ΑΓΙΟΙ ΑΝΑΡΓΥΡΟΙ
Ταχ. κωδ.:	Λ.ΔΗΜΟΚΡΑΤΙΑΣ 61
Αρμόδιος επικοινωνίας:	13561
Τηλέφωνο:	2132023625 613 617 618
φαξ:	2132023626
Ηλ. ταχ/μείο:	<a href="mailto:meletes@agankam.gov.gr">meletes@agankam.gov.gr</a>
Χώρα:	GR

## Πληροφορίες σχετικά με τη διαδικασία σύναψης σύμβασης

### Τίτλος:

Αντιμετώπιση επειγόντων προβλημάτων ασφαλείας στο οδικό δίκτυο

### Σύντομη περιγραφή:

Το δημοπρατούμενο έργο αφορά στην εκτέλεση εργασιών (π.χ. καθαιρέσεις, αποξηλώσεις, επιστρώσεις πεζοδρομίων ή πλατειών και ασφαλικών οδοστρωμάτων, διαγράμμιση / αναδιαγράμμιση διαβάσεων πεζών κλπ), για την αντιμετώπιση προβλημάτων ασφαλείας κυρίως στο οδικό δίκτυο αλλά και σε κοινόχρηστους χώρους του Δήμου, όποτε αυτά κι αν προκύψουν.

Αριθμός αναφοράς αρχείου  
που αποδίδεται στον φάκελο  
από την αναθέτουσα αρχή ή  
τον αναθέτοντα φορέα (εάν  
υπάρχει):

122/2021

## Μέρος II: Πληροφορίες σχετικά με τον οικονομικό φορέα

### A: Πληροφορίες σχετικά με τον οικονομικό φορέα

Επωνυμία:

Οδός και αριθμός:

Ταχ. κωδ.:

Πόλη:

Χώρα:

Αρμόδιος ή αρμόδιοι επικοινωνίας:

Ηλ. ταχ/μείο:

Τηλέφωνο:

φαξ:

Α.Φ.Μ., εφόσον υπάρχει

Δικτυακός τόπος (εφόσον υπάρχει):

Ο οικονομικός φορέας είναι πολύ μικρή, μικρή ή μεσαία επιχείρηση;

Ναι / Όχι

Ο ΟΦ αποτελεί προστατευόμενο εργαστήριο

Μόνο σε περίπτωση προμήθειας κατ' αποκλειστικότητα: ο οικονομικός φορέας είναι προστατευόμενο εργαστήριο, «κοινωνική επιχείρηση» ή προβλέπει την εκτέλεση συμβάσεων στο πλαίσιο προγραμμάτων προστατευόμενης απασχόλησης;

**Απάντηση:**

Ναι / Όχι

**Ποιο είναι το αντίστοιχο ποσοστό των εργαζομένων με αναπηρία ή μειονεκτούντων εργαζομένων;**

%

**Εφόσον απαιτείται, ορίστε την κατηγορία ή τις κατηγορίες στις οποίες ανήκουν οι ενδιαφερόμενοι εργαζόμενοι με αναπηρία ή μειονεξία**

-

**Εάν η σχετική τεκμηρίωση διατίθεται ηλεκτρονικά, αναφέρετε:**

Ναι / Όχι

**Διαδικτυακή Διεύθυνση**

-

**Επακριβή στοιχεία αναφοράς των εγγράφων**

-

**Αρχή ή Φορέας έκδοσης**

-

**Ο ΟΦ είναι εγγεγραμμένος σε Εθνικό Σύστημα (Προ)Επιλογής**

Κατά περίπτωση, ο οικονομικός φορέας είναι εγγεγραμμένος σε επίσημο κατάλογο εγκεκριμένων οικονομικών φορέων ή διαθέτει ισοδύναμο πιστοποιητικό [π.χ. βάσει εθνικού συστήματος (προ)επιλογής];

**Απάντηση:**

Ναι / Όχι

**Αναφέρετε την ονομασία του καταλόγου ή του πιστοποιητικού και τον σχετικό αριθμό εγγραφής ή πιστοποίησης, κατά περίπτωση:**

-

**Εάν το πιστοποιητικό εγγραφής ή η πιστοποίηση διατίθεται ηλεκτρονικά, αναφέρετε:**

-

**Αναφέρετε τα δικαιολογητικά στα οποία βασίζεται η εγγραφή ή η πιστοποίηση και κατά περίπτωση, την κατάταξη στον επίσημο κατάλογο**

-

**Η εγγραφή ή η πιστοποίηση καλύπτει όλα τα απαιτούμενα κριτήρια επιλογής;**

Ναι / Όχι

Ο οικονομικός φορέας θα είναι σε θέση να προσκομίσει βεβαίωση πληρωμής εισφορών κοινωνικής ασφάλισης και φόρων ή να παράσχει πληροφορίες που θα δίνουν τη δυνατότητα στην αναθέτουσα αρχή ή στον αναθέτοντα φορέα να τη λάβει απευθείας μέσω πρόσβασης σε εθνική βάση δεδομένων σε οποιοδήποτε κράτος μέλος αυτή διατίθεται δωρεάν;  
Ναι / Όχι

Εάν η σχετική τεκμηρίωση διατίθεται ηλεκτρονικά, αναφέρετε:  
Ναι / Όχι

Διαδικτυακή Διεύθυνση

-

Επακριβή στοιχεία αναφοράς των εγγράφων

-

Αρχή ή Φορέας έκδοσης

-

**Ο ΟΦ συμμετάσχει στη διαδικασία μαζί με άλλους Οικονομικούς Φορείς**

Ο οικονομικός φορέας συμμετέχει στη διαδικασία σύναψης σύμβασης από κοινού με άλλους;

Απάντηση:  
Ναι / Όχι

Αναφέρετε τον ρόλο του οικονομικού φορέα στην ένωση (συντονιστής, υπεύθυνος για συγκεκριμένα καθήκοντα...):

-

Προσδιορίστε τους άλλους οικονομικούς φορείς που συμμετέχουν από κοινού στη διαδικασία σύναψης σύμβασης:

-

Κατά περίπτωση, επωνυμία της συμμετέχουσας ένωσης:

-

Εάν η σχετική τεκμηρίωση διατίθεται ηλεκτρονικά, αναφέρετε:  
Ναι / Όχι

Διαδικτυακή Διεύθυνση

-

Επακριβή στοιχεία αναφοράς των εγγράφων

-

Αρχή ή Φορέας έκδοσης

-

**Τμήματα που συμμετάσχει ο ΟΦ**

Κατά περίπτωση, αναφορά του τμήματος ή των τμημάτων για τα οποία ο οικονομικός φορέας επιθυμεί να υποβάλει προσφορά.

**Απάντηση:**

-

**B: Πληροφορίες σχετικά με τους εκπροσώπους του οικονομικού φορέα #1**

**Όνομα:**

**Επώνυμο:**

**Ημερομηνία γέννησης:**

**Τόπος γέννησης:**

**Οδός και αριθμός:**

**Ταχ. κωδ.:**

**Πόλη:**

**Χώρα:**

**Τηλέφωνο:**

**Ηλ. ταχ/μείο:**

**Θέση/Ενεργών υπό την ιδιότητα:**

**Γ: Πληροφορίες σχετικά με τη στήριξη στις ικανότητες άλλων οντοτήτων**

**Βασίζεται σε ικανότητες άλλων οντοτήτων**

Ο οικονομικός φορέας στηρίζεται στις ικανότητες άλλων οντοτήτων προκειμένου να ανταποκριθεί στα κριτήρια επιλογής που καθορίζονται στο μέρος IV και στα (τυχόν) κριτήρια και κανόνες που καθορίζονται στο μέρος V κατωτέρω;

**Απάντηση:**

Ναι / Όχι

**Όνομα της οντότητας**

-

**Ταυτότητα της οντότητας**

-

**Τύπος ταυτότητας**

-

**Κωδικοί CPV**

-

**Εάν η σχετική τεκμηρίωση διατίθεται ηλεκτρονικά, αναφέρετε:**

Ναι / Όχι

**Διαδικτυακή Διεύθυνση**

-

**Επακριβή στοιχεία αναφοράς των εγγράφων**

-

**Αρχή ή Φορέας έκδοσης**

-

**Δ: Πληροφορίες σχετικά με υπεργολάβους στην ικανότητα των οποίων δεν στηρίζεται ο οικονομικός φορέας**

**Δεν βασίζεται σε ικανότητες άλλων οντοτήτων**

Ο οικονομικός φορέας προτίθεται να αναθέσει οποιοδήποτε τμήμα της σύμβασης σε τρίτους υπό μορφή υπεργολαβίας;

**Απάντηση:**

Ναι / Όχι

**Όνομα της οντότητας**

-

**Ταυτότητα της οντότητας**

-

**Τύπος ταυτότητας**

-

**Κωδικός CPV**

-

**Εάν η σχετική τεκμηρίωση διατίθεται ηλεκτρονικά, αναφέρετε:**

Ναι / Όχι

**Διαδικτυακή Διεύθυνση**

-

**Επακριβή στοιχεία αναφοράς των εγγράφων**

-

**Αρχή ή Φορέας έκδοσης**

-

### **Μέρος III: Λόγοι αποκλεισμού**

**A: Λόγοι που σχετίζονται με ποινικές καταδίκες**

**Λόγοι που σχετίζονται με ποινικές καταδίκες βάσει των εθνικών διατάξεων για την εφαρμογή των λόγων που ορίζονται στο άρθρο 57 παράγραφος 1 της οδηγίας:**

**Συμμετοχή σε εγκληματική οργάνωση**

Έχει ο ίδιος ο οικονομικός φορέας ή οποιοδήποτε πρόσωπο το οποίο είναι μέλος του διοικητικού, διευθυντικού ή εποπτικού του οργάνου ή έχει εξουσία εκπροσώπησης, λήψης αποφάσεων ή ελέγχου σε αυτό καταδικαστεί με τελεσίδικη απόφαση για έναν από τους λόγους που παρατίθενται στο σχετικό θεσμικό πλαίσιο, η οποία έχει εκδοθεί πριν από πέντε έτη κατά το μέγιστο ή στην οποία έχει οριστεί απευθείας περίοδος αποκλεισμού που εξακολουθεί να ισχύει;

**Απάντηση:**

Ναι / Όχι

**Ημερομηνία της καταδίκης**

..

**Λόγος(-οι)**

-



Προσδιορίστε ποιος έχει καταδικαστεί

-

Εφόσον καθορίζεται απευθείας στην καταδικαστική απόφαση, διάρκεια της περιόδου αποκλεισμού και σχετικό(-ά) σημείο(-α)

-

Σε περίπτωση καταδίκης, ο οικονομικός φορέας έχει λάβει μέτρα που να αποδεικνύουν την αξιοπιστία του παρά την ύπαρξη σχετικού λόγου αποκλεισμού (“αυτοκάθαρση”);

Ναι / Όχι

Περιγράψτε τα μέτρα που λήφθηκαν

-

Εάν η σχετική τεκμηρίωση διατίθεται ηλεκτρονικά, αναφέρετε:

Ναι / Όχι

Διαδικτυακή Διεύθυνση

-

Επακριβή στοιχεία αναφοράς των εγγράφων

-

Αρχή ή Φορέας έκδοσης

-

#### Διαφθορά

Έχει ο ίδιος ο οικονομικός φορέας ή οποιοδήποτε πρόσωπο το οποίο είναι μέλος του διοικητικού, διευθυντικού ή εποπτικού του οργάνου ή έχει εξουσία εκπροσώπησης, λήψης αποφάσεων ή ελέγχου σε αυτό καταδικαστεί με τελεσίδικη απόφαση για έναν από τους λόγους που παρατίθενται στο σχετικό θεσμικό πλαίσιο, η οποία έχει εκδοθεί πριν από πέντε έτη κατά το μέγιστο ή στην οποία έχει οριστεί απευθείας περίοδος αποκλεισμού που εξακολουθεί να ισχύει;

Απάντηση:

Ναι / Όχι

Ημερομηνία της καταδίκης

..

Λόγος(-οι)

-

Προσδιορίστε ποιος έχει καταδικαστεί

-

Εφόσον καθορίζεται απευθείας στην καταδικαστική απόφαση, διάρκεια της περιόδου αποκλεισμού και σχετικό(-ά) σημείο(-α)

-

Σε περίπτωση καταδίκης, ο οικονομικός φορέας έχει λάβει μέτρα που να αποδεικνύουν την αξιοπιστία του παρά την ύπαρξη σχετικού λόγου αποκλεισμού (“αυτοκάθαρση”);

Ναι / Όχι

Περιγράψτε τα μέτρα που λήφθηκαν

-

Εάν η σχετική τεκμηρίωση διατίθεται ηλεκτρονικά, αναφέρετε:

Ναι / Όχι

Διαδικτυακή Διεύθυνση

-

Επακριβή στοιχεία αναφοράς των εγγράφων

-

Αρχή ή Φορέας έκδοσης

-

### Απάτη

Έχει ο ίδιος ο οικονομικός φορέας ή οποιοδήποτε πρόσωπο το οποίο είναι μέλος του διοικητικού, διευθυντικού ή εποπτικού του οργάνου ή έχει εξουσία εκπροσώπησης, λήψης αποφάσεων ή ελέγχου σε αυτό καταδικαστεί με τελεσίδικη απόφαση για έναν από τους λόγους που παρατίθενται στο σχετικό θεσμικό πλαίσιο, η οποία έχει εκδοθεί πριν από πέντε έτη κατά το μέγιστο ή στην οποία έχει οριστεί απευθείας περίοδος αποκλεισμού που εξακολουθεί να ισχύει;

Απάντηση:

Ναι / Όχι

Ημερομηνία της καταδίκης

..

Λόγος(-οι)

-

Προσδιορίστε ποιος έχει καταδικαστεί

-

Εφόσον καθορίζεται απευθείας στην καταδικαστική απόφαση, διάρκεια της περιόδου αποκλεισμού και σχετικό(-ά) σημείο(-α)

-

Σε περίπτωση καταδίκης, ο οικονομικός φορέας έχει λάβει μέτρα που να αποδεικνύουν την αξιοπιστία του παρά την ύπαρξη σχετικού λόγου αποκλεισμού (“αυτοκάθαρση”);

Ναι / Όχι

Περιγράψτε τα μέτρα που λήφθηκαν

-

Εάν η σχετική τεκμηρίωση διατίθεται ηλεκτρονικά, αναφέρετε:

Ναι / Όχι

Διαδικτυακή Διεύθυνση

-

Επακριβή στοιχεία αναφοράς των εγγράφων

-

Αρχή ή Φορέας έκδοσης

-

**Τρομοκρατικά εγκλήματα ή εγκλήματα συνδεδεμένα με τρομοκρατικές δραστηριότητες**

Έχει ο ίδιος ο οικονομικός φορέας ή οποιοδήποτε πρόσωπο το οποίο είναι μέλος του διοικητικού, διευθυντικού ή εποπτικού του οργάνου ή έχει εξουσία εκπροσώπησης, λήψης αποφάσεων ή ελέγχου σε αυτό καταδικαστεί με τελεσίδικη απόφαση για έναν από τους λόγους που παρατίθενται στο σχετικό θεσμικό πλαίσιο, η οποία έχει εκδοθεί πριν από πέντε έτη κατά το μέγιστο ή στην οποία έχει οριστεί απευθείας περίοδος αποκλεισμού που εξακολουθεί να ισχύει;

**Απάντηση:**

Ναι / Όχι

**Ημερομηνία της καταδίκης**

..

**Λόγος(-οι)**

-

**Προσδιορίστε ποιος έχει καταδικαστεί**

-

**Εφόσον καθορίζεται απευθείας στην καταδικαστική απόφαση, διάρκεια της περιόδου αποκλεισμού και σχετικό(-ά) σημείο(-α)**

-

**Σε περίπτωση καταδίκης, ο οικονομικός φορέας έχει λάβει μέτρα που να αποδεικνύουν την αξιοπιστία του παρά την ύπαρξη σχετικού λόγου αποκλεισμού ("αυτοκάθαρση");**

Ναι / Όχι

**Περιγράψτε τα μέτρα που λήφθηκαν**

-

**Εάν η σχετική τεκμηρίωση διατίθεται ηλεκτρονικά, αναφέρετε:**

Ναι / Όχι

Διαδικτυακή Διεύθυνση

-

Επακριβή στοιχεία αναφοράς των εγγράφων

-

Αρχή ή Φορέας έκδοσης

-

**Νομιμοποίηση εσόδων από παράνομες δραστηριότητες ή χρηματοδότηση της τρομοκρατίας**

Έχει ο ίδιος ο οικονομικός φορέας ή οποιοδήποτε πρόσωπο το οποίο είναι μέλος του διοικητικού, διευθυντικού ή εποπτικού του οργάνου ή έχει εξουσία εκπροσώπησης, λήψης αποφάσεων ή ελέγχου σε αυτό καταδικαστεί με τελεσίδικη απόφαση για έναν από τους λόγους που παρατίθενται στο σχετικό θεσμικό πλαίσιο, η οποία έχει εκδοθεί πριν από πέντε έτη κατά το μέγιστο ή στην οποία έχει οριστεί απευθείας περίοδος αποκλεισμού που εξακολουθεί να ισχύει;

**Απάντηση:**

Ναι / Όχι

**Ημερομηνία της καταδίκης**

..

**Λόγος(-οι)**

-

**Προσδιορίστε ποιος έχει καταδικαστεί**

-

**Εφόσον καθορίζεται απευθείας στην καταδικαστική απόφαση, διάρκεια της περιόδου αποκλεισμού και σχετικό(-ά) σημείο(-α)**

-

**Σε περίπτωση καταδίκης, ο οικονομικός φορέας έχει λάβει μέτρα που να αποδεικνύουν την αξιοπιστία του παρά την ύπαρξη σχετικού λόγου αποκλεισμού (“αυτοκάθαρση”);**

Ναι / Όχι

**Περιγράψτε τα μέτρα που λήφθηκαν**

-

**Εάν η σχετική τεκμηρίωση διατίθεται ηλεκτρονικά, αναφέρετε:**

Ναι / Όχι

**Διαδικτυακή Διεύθυνση**

-

**Επακριβή στοιχεία αναφοράς των εγγράφων**

-

**Αρχή ή Φορέας έκδοσης**

-

### **Παιδική εργασία και άλλες μορφές εμπορίας ανθρώπων**

Έχει ο ίδιος ο οικονομικός φορέας ή οποιοδήποτε πρόσωπο το οποίο είναι μέλος του διοικητικού, διευθυντικού ή εποπτικού του οργάνου ή έχει εξουσία εκπροσώπησης, λήψης αποφάσεων ή ελέγχου σε αυτό καταδικαστεί με τελεσίδικη απόφαση για έναν από τους λόγους που παρατίθενται στο σχετικό θεσμικό πλαίσιο, η οποία έχει εκδοθεί πριν από πέντε έτη κατά το μέγιστο ή στην οποία έχει οριστεί απευθείας περίοδος αποκλεισμού που εξακολουθεί να ισχύει;

**Απάντηση:**

Ναι / Όχι

**Ημερομηνία της καταδίκης**

..

Λόγος(-οι)

-

Προσδιορίστε ποιος έχει καταδικαστεί

-

Εφόσον καθορίζεται απευθείας στην καταδικαστική απόφαση, διάρκεια της περιόδου αποκλεισμού και σχετικό(-ά) σημείο(-α)

-

Σε περίπτωση καταδικής, ο οικονομικός φορέας έχει λάβει μέτρα που να αποδεικνύουν την αξιοπιστία του παρά την ύπαρξη σχετικού λόγου αποκλεισμού (“αυτοκάθαρση”);

Ναι / Όχι

Περιγράψτε τα μέτρα που λήφθηκαν

-

Εάν η σχετική τεκμηρίωση διατίθεται ηλεκτρονικά, αναφέρετε:

Ναι / Όχι

Διαδικτυακή Διεύθυνση

-

Επακριβή στοιχεία αναφοράς των εγγράφων

-

Αρχή ή Φορέας έκδοσης

-

**B: Λόγοι που σχετίζονται με την καταβολή φόρων ή εισφορών κοινωνικής ασφάλισης**

**Καταβολή φόρων ή εισφορών κοινωνικής ασφάλισης:**

**Καταβολή φόρων**

Ο οικονομικός φορέας έχει ανεκπλήρωτες υποχρεώσεις όσον αφορά την καταβολή φόρων, τόσο στη χώρα στην οποία είναι εγκατεστημένος όσο και στο κράτος μέλος της αναθέτουσας αρχής ή του αναθέτοντα φορέα, εάν είναι άλλο από τη χώρα εγκατάστασης;

**Απάντηση:**

Ναι / Όχι

Χώρα ή κράτος μέλος για το οποίο πρόκειται

-

Ενεχόμενο ποσό

**Με άλλα μέσα; Διευκρινίστε:**

Ναι / Όχι

**Διευκρινίστε:**

-

Ο οικονομικός φορέας έχει εκπληρώσει τις υποχρεώσεις του, είτε καταβάλλοντας τους φόρους ή τις εισφορές κοινωνικής ασφάλισης που οφείλει, συμπεριλαμβανομένων, κατά περίπτωση, των δεδουλευμένων τόκων ή των προστίμων, είτε υπαγόμενος σε δεσμευτικό διακανονισμό για την καταβολή τους;

Ναι / Όχι

Περιγράψτε τα μέτρα που λήφθηκαν

-

Η εν λόγω απόφαση είναι τελεσίδικη και δεσμευτική;

Ναι / Όχι

..

Σε περίπτωση καταδικαστικής απόφασης, εφόσον ορίζεται απευθείας σε αυτήν, η διάρκεια της περιόδου αποκλεισμού:

-

Εάν η σχετική τεκμηρίωση διατίθεται ηλεκτρονικά, αναφέρετε:

Ναι / Όχι

Διαδικτυακή Διεύθυνση

-

Επακριβή στοιχεία αναφοράς των εγγράφων

-

Αρχή ή Φορέας έκδοσης

-

### Καταβολή εισφορών κοινωνικής ασφάλισης

Ο οικονομικός φορέας έχει ανεκπλήρωτες υποχρεώσεις όσον αφορά την καταβολή εισφορών κοινωνικής ασφάλισης, τόσο στη χώρα στην οποία είναι εγκατεστημένος όσο και στο κράτος μέλος της αναθέτουσας αρχής ή του αναθέτοντα φορέα, εάν είναι άλλο από τη χώρα εγκατάστασης;

Απάντηση:

Ναι / Όχι

Χώρα ή κράτος μέλος για το οποίο πρόκειται

-

Ενεχόμενο ποσό

Με άλλα μέσα; Διευκρινίστε:

Ναι / Όχι

Διευκρινίστε:

-

Ο οικονομικός φορέας έχει εκπληρώσει τις υποχρεώσεις του, είτε καταβάλλοντας τους φόρους ή τις εισφορές κοινωνικής ασφάλισης που οφείλει, συμπεριλαμβανομένων, κατά περίπτωση, των δεδουλευμένων τόκων ή των προστίμων, είτε υπαγόμενος σε δεσμευτικό διακανονισμό για την καταβολή τους;

Ναι / Όχι

Περιγράψτε τα μέτρα που λήφθηκαν

-

Η εν λόγω απόφαση είναι τελεσίδικη και δεσμευτική;

Ναι / Όχι

..

Σε περίπτωση καταδικαστικής απόφασης, εφόσον ορίζεται απευθείας σε αυτήν, η διάρκεια της περιόδου αποκλεισμού:

-

Εάν η σχετική τεκμηρίωση διατίθεται ηλεκτρονικά, αναφέρετε:

Ναι / Όχι

Διαδικτυακή Διεύθυνση

-

Επακριβή στοιχεία αναφοράς των εγγράφων

-

Αρχή ή Φορέας έκδοσης

-

**Γ: Λόγοι που σχετίζονται με αφερεγγυότητα, σύγκρουση συμφερόντων ή επαγγελματικό παράπτωμα**

**Πληροφορίες σχετικά με πιθανή αφερεγγυότητα, σύγκρουση συμφερόντων ή επαγγελματικό παράπτωμα**

**Αθέτηση των υποχρεώσεων στον τομέα του περιβαλλοντικού δικαίου**

Ο οικονομικός φορέας έχει, εν γνώσει του, αθετήσει τις υποχρεώσεις του στους τομείς του περιβαλλοντικού δικαίου;

**Απάντηση:**

Ναι / Όχι

Περιγράψτε τα μέτρα που λήφθηκαν

-

Σε περίπτωση καταδικής, ο οικονομικός φορέας έχει λάβει μέτρα που να αποδεικνύουν την αξιοπιστία του παρά την ύπαρξη σχετικού λόγου αποκλεισμού (“αυτοκάθαρση”);

Ναι / Όχι

Περιγράψτε τα μέτρα που λήφθηκαν

-

Εάν η σχετική τεκμηρίωση διατίθεται ηλεκτρονικά, αναφέρετε:

Ναι / Όχι

**Διαδικτυακή Διεύθυνση**

-

**Επακριβή στοιχεία αναφοράς των εγγράφων**

-

**Αρχή ή Φορέας έκδοσης**

-

#### **Αθέτηση των υποχρεώσεων στον τομέα του κοινωνικού δικαίου**

Ο οικονομικός φορέας έχει, εν γνώσει του, αθετήσει τις υποχρεώσεις του στους τομείς του κοινωνικού δικαίου;

**Απάντηση:**

Ναι / Όχι

**Περιγράψτε τα μέτρα που λήφθηκαν**

-

**Σε περίπτωση καταδικής, ο οικονομικός φορέας έχει λάβει μέτρα που να αποδεικνύουν την αξιοπιστία του παρά την ύπαρξη σχετικού λόγου αποκλεισμού (“αυτοκάθαρση”);**

Ναι / Όχι

**Περιγράψτε τα μέτρα που λήφθηκαν**

-

**Εάν η σχετική τεκμηρίωση διατίθεται ηλεκτρονικά, αναφέρετε:**

Ναι / Όχι

**Διαδικτυακή Διεύθυνση**

-

**Επακριβή στοιχεία αναφοράς των εγγράφων**

-

**Αρχή ή Φορέας έκδοσης**

-

#### **Αθέτηση των υποχρεώσεων στον τομέα του εργατικού δικαίου**

Ο οικονομικός φορέας έχει, εν γνώσει του, αθετήσει τις υποχρεώσεις του στους τομείς του εργατικού δικαίου;

**Απάντηση:**

Ναι / Όχι

**Περιγράψτε τα μέτρα που λήφθηκαν**

-

**Σε περίπτωση καταδικής, ο οικονομικός φορέας έχει λάβει μέτρα που να αποδεικνύουν την αξιοπιστία του παρά την ύπαρξη σχετικού λόγου αποκλεισμού (“αυτοκάθαρση”);**

Ναι / Όχι

**Περιγράψτε τα μέτρα που λήφθηκαν**

-



Εάν η σχετική τεκμηρίωση διατίθεται ηλεκτρονικά, αναφέρετε:

Ναι / Όχι

Διαδικτυακή Διεύθυνση

-

Επακριβή στοιχεία αναφοράς των εγγράφων

-

Αρχή ή Φορέας έκδοσης

-

### Πτώχευση

Ο οικονομικός φορέας τελεί υπό πτώχευση;

Απάντηση:

Ναι / Όχι

Παρακαλώ αναφέρετε λεπτομερείς πληροφορίες

-

Διευκρινίστε τους λόγους για τους οποίους, ωστόσο, μπορείτε να εκτελέσετε τη σύμβαση. Οι πληροφορίες αυτές δεν είναι απαραίτητο να παρασχεθούν εάν ο αποκλεισμός των οικονομικών φορέων στην παρούσα περίπτωση έχει καταστεί υποχρεωτικός βάσει του εφαρμοστέου εθνικού δικαίου χωρίς δυνατότητα παρέκκλισης όταν ο οικονομικός φορέας είναι, ωστόσο, σε θέση να εκτελέσει τη σύμβαση.

-

Εάν η σχετική τεκμηρίωση διατίθεται ηλεκτρονικά, αναφέρετε:

Ναι / Όχι

Διαδικτυακή Διεύθυνση

-

Επακριβή στοιχεία αναφοράς των εγγράφων

-

Αρχή ή Φορέας έκδοσης

-

### Διαδικασία εξυγίανσης ή ειδικής εκκαθάρισης

Έχει υπαχθεί ο οικονομικός φορέας σε διαδικασία εξυγίανσης ή ειδικής εκκαθάρισης;

Απάντηση:

Ναι / Όχι

Παρακαλώ αναφέρετε λεπτομερείς πληροφορίες

-

Διευκρινίστε τους λόγους για τους οποίους, ωστόσο, μπορείτε να εκτελέσετε τη σύμβαση. Οι πληροφορίες αυτές δεν είναι απαραίτητο να παρασχεθούν εάν ο αποκλεισμός των οικονομικών φορέων στην παρούσα περίπτωση έχει καταστεί υποχρεωτικός βάσει του εφαρμοστέου εθνικού δικαίου χωρίς δυνατότητα παρέκκλισης όταν ο οικονομικός φορέας είναι, ωστόσο, σε θέση να εκτελέσει τη σύμβαση.

-

Εάν η σχετική τεκμηρίωση διατίθεται ηλεκτρονικά, αναφέρετε:

Ναι / Όχι

Διαδικτυακή Διεύθυνση

-

Επακριβή στοιχεία αναφοράς των εγγράφων

-

Αρχή ή Φορέας έκδοσης

-

#### Διαδικασία πτωχευτικού συμβιβασμού

Έχει υπαχθεί ο οικονομικός φορέας σε διαδικασία πτωχευτικού συμβιβασμού;

Απάντηση:

Ναι / Όχι

Παρακαλώ αναφέρετε λεπτομερείς πληροφορίες

-

Διευκρινίστε τους λόγους για τους οποίους, ωστόσο, μπορείτε να εκτελέσετε τη σύμβαση. Οι πληροφορίες αυτές δεν είναι απαραίτητο να παρασχεθούν εάν ο αποκλεισμός των οικονομικών φορέων στην παρούσα περίπτωση έχει καταστεί υποχρεωτικός βάσει του εφαρμοστέου εθνικού δικαίου χωρίς δυνατότητα παρέκκλισης όταν ο οικονομικός φορέας είναι, ωστόσο, σε θέση να εκτελέσει τη σύμβαση.

-

Εάν η σχετική τεκμηρίωση διατίθεται ηλεκτρονικά, αναφέρετε:

Ναι / Όχι

Διαδικτυακή Διεύθυνση

-

Επακριβή στοιχεία αναφοράς των εγγράφων

-

Αρχή ή Φορέας έκδοσης

-

#### Ανάλογη κατάσταση προβλεπόμενη σε εθνικές νομοθετικές και κανονιστικές διατάξεις

Βρίσκεται ο οικονομικός φορέας σε οποιαδήποτε ανάλογη κατάσταση προκύπτουσα από παρόμοια διαδικασία προβλεπόμενη σε εθνικές νομοθετικές και κανονιστικές διατάξεις;

Απάντηση:

Ναι / Όχι

**Παρακαλώ αναφέρετε λεπτομερείς πληροφορίες**

-

**Διευκρινίστε τους λόγους για τους οποίους, ωστόσο, μπορείτε να εκτελέσετε τη σύμβαση. Οι πληροφορίες αυτές δεν είναι απαραίτητο να παρασχεθούν εάν ο αποκλεισμός των οικονομικών φορέων στην παρούσα περίπτωση έχει καταστεί υποχρεωτικός βάσει του εφαρμοστέου εθνικού δικαίου χωρίς δυνατότητα παρέκκλισης όταν ο οικονομικός φορέας είναι, ωστόσο, σε θέση να εκτελέσει τη σύμβαση.**

-

**Εάν η σχετική τεκμηρίωση διατίθεται ηλεκτρονικά, αναφέρετε:**

Ναι / Όχι

**Διαδικτυακή Διεύθυνση**

-

**Επακριβή στοιχεία αναφοράς των εγγράφων**

-

**Αρχή ή Φορέας έκδοσης**

-

**Υπό αναγκαστική διαχείριση από εκκαθαριστή ή από το δικαστήριο**

Τελεί ο οικονομικός φορέας υπό αναγκαστική διαχείριση από εκκαθαριστή ή από το δικαστήριο;

**Απάντηση:**

Ναι / Όχι

**Παρακαλώ αναφέρετε λεπτομερείς πληροφορίες**

-

**Διευκρινίστε τους λόγους για τους οποίους, ωστόσο, μπορείτε να εκτελέσετε τη σύμβαση. Οι πληροφορίες αυτές δεν είναι απαραίτητο να παρασχεθούν εάν ο αποκλεισμός των οικονομικών φορέων στην παρούσα περίπτωση έχει καταστεί υποχρεωτικός βάσει του εφαρμοστέου εθνικού δικαίου χωρίς δυνατότητα παρέκκλισης όταν ο οικονομικός φορέας είναι, ωστόσο, σε θέση να εκτελέσει τη σύμβαση.**

-

**Εάν η σχετική τεκμηρίωση διατίθεται ηλεκτρονικά, αναφέρετε:**

Ναι / Όχι

**Διαδικτυακή Διεύθυνση**

-

**Επακριβή στοιχεία αναφοράς των εγγράφων**

-

**Αρχή ή Φορέας έκδοσης**

-

**Αναστολή επιχειρηματικών δραστηριοτήτων**

Έχουν ανασταλεί οι επιχειρηματικές δραστηριότητες του οικονομικού φορέα;

**Απάντηση:**

Ναι / Όχι

**Παρακαλώ αναφέρετε λεπτομερείς πληροφορίες**

-

**Διευκρινίστε τους λόγους για τους οποίους, ωστόσο, μπορείτε να εκτελέσετε τη σύμβαση. Οι πληροφορίες αυτές δεν είναι απαραίτητο να παρασχεθούν εάν ο αποκλεισμός των οικονομικών φορέων στην παρούσα περίπτωση έχει καταστεί υποχρεωτικός βάσει του εφαρμοστέου εθνικού δικαίου χωρίς δυνατότητα παρέκκλισης όταν ο οικονομικός φορέας είναι, ωστόσο, σε θέση να εκτελέσει τη σύμβαση.**

-

**Εάν η σχετική τεκμηρίωση διατίθεται ηλεκτρονικά, αναφέρετε:**

Ναι / Όχι

**Διαδικτυακή Διεύθυνση**

-

**Επακριβή στοιχεία αναφοράς των εγγράφων**

-

**Αρχή ή Φορέας έκδοσης**

-

**Ένοχος σοβαρού επαγγελματικού παραπτώματος**

**Έχει διαπράξει ο οικονομικός φορέας σοβαρό επαγγελματικό παράπτωμα;**

**Απάντηση:**

Ναι / Όχι

**Παρακαλώ αναφέρετε λεπτομερείς πληροφορίες**

-

**Σε περίπτωση καταδικής, ο οικονομικός φορέας έχει λάβει μέτρα που να αποδεικνύουν την αξιοπιστία του παρά την ύπαρξη σχετικού λόγου αποκλεισμού ("αυτοκάθαρση");**

Ναι / Όχι

**Περιγράψτε τα μέτρα που λήφθηκαν**

-

**Εάν η σχετική τεκμηρίωση διατίθεται ηλεκτρονικά, αναφέρετε:**

Ναι / Όχι

**Διαδικτυακή Διεύθυνση**

-

**Επακριβή στοιχεία αναφοράς των εγγράφων**

-

**Αρχή ή Φορέας έκδοσης**

-

**Συμφωνίες με άλλους οικονομικούς φορείς με στόχο τη στρέβλωση του ανταγωνισμού**

Έχει συνάψει ο οικονομικός φορέας συμφωνίες με άλλους οικονομικούς φορείς με σκοπό τη στρέβλωση του ανταγωνισμού;

**Απάντηση:**

Ναι / Όχι

**Παρακαλώ αναφέρετε λεπτομερείς πληροφορίες**

-

**Σε περίπτωση καταδικής, ο οικονομικός φορέας έχει λάβει μέτρα που να αποδεικνύουν την αξιοπιστία του παρά την ύπαρξη σχετικού λόγου αποκλεισμού (“αυτοκάθαρση”);**

Ναι / Όχι

**Περιγράψτε τα μέτρα που λήφθηκαν**

-

**Εάν η σχετική τεκμηρίωση διατίθεται ηλεκτρονικά, αναφέρετε:**

Ναι / Όχι

**Διαδικτυακή Διεύθυνση**

-

**Επακριβή στοιχεία αναφοράς των εγγράφων**

-

**Αρχή ή Φορέας έκδοσης**

-

**Σύγκρουση συμφερόντων λόγω της συμμετοχής του στη διαδικασία σύναψης σύμβασης**  
Γνωρίζει ο οικονομικός φορέας την ύπαρξη τυχόν σύγκρουσης συμφερόντων λόγω της συμμετοχής του στη διαδικασία σύναψης σύμβασης;

**Απάντηση:**

Ναι / Όχι

**Παρακαλώ αναφέρετε λεπτομερείς πληροφορίες**

-

**Εάν η σχετική τεκμηρίωση διατίθεται ηλεκτρονικά, αναφέρετε:**

Ναι / Όχι

**Διαδικτυακή Διεύθυνση**

-

**Επακριβή στοιχεία αναφοράς των εγγράφων**

-

**Αρχή ή Φορέας έκδοσης**

-

**Παροχή συμβουλών ή εμπλοκή στην προετοιμασία της διαδικασίας σύναψης της σύμβασης**

Έχει παράσχει ο οικονομικός φορέας ή επιχείρηση συνδεδεμένη με αυτόν συμβουλές στην αναθέτουσα αρχή ή στον αναθέτοντα φορέα ή έχει με άλλο τρόπο εμπλακεί στην προετοιμασία της διαδικασίας σύναψης της σύμβασης;

**Απάντηση:**

Ναι / Όχι

**Παρακαλώ αναφέρετε λεπτομερείς πληροφορίες**

-

**Εάν η σχετική τεκμηρίωση διατίθεται ηλεκτρονικά, αναφέρετε:**

Ναι / Όχι

**Διαδικτυακή Διεύθυνση**

-

**Επακριβή στοιχεία αναφοράς των εγγράφων**

-

**Αρχή ή Φορέας έκδοσης**

-

**Πρόωρη καταγγελία, αποζημιώσεις ή άλλες παρόμοιες κυρώσεις**

Έχει υποστεί ο οικονομικός φορέας πρόωρη καταγγελία προηγούμενης δημόσιας σύμβασης, προηγούμενης σύμβασης με αναθέτοντα φορέα ή προηγούμενης σύμβασης παραχώρησης, ή επιβολή αποζημιώσεων ή άλλων παρόμοιων κυρώσεων σε σχέση με την εν λόγω προηγούμενη σύμβαση;

**Απάντηση:**

Ναι / Όχι

**Παρακαλώ αναφέρετε λεπτομερείς πληροφορίες**

-

**Σε περίπτωση καταδικής, ο οικονομικός φορέας έχει λάβει μέτρα που να αποδεικνύουν την αξιοπιστία του παρά την ύπαρξη σχετικού λόγου αποκλεισμού (“αυτοκάθαρση”);**

Ναι / Όχι

**Περιγράψτε τα μέτρα που λήφθηκαν**

-

**Εάν η σχετική τεκμηρίωση διατίθεται ηλεκτρονικά, αναφέρετε:**

Ναι / Όχι

**Διαδικτυακή Διεύθυνση**

-

**Επακριβή στοιχεία αναφοράς των εγγράφων**

-

**Αρχή ή Φορέας έκδοσης**

-

**Ψευδείς δηλώσεις, απόκρυψη πληροφοριών, ανικανότητα υποβολής δικαιολογητικών, απόκτηση εμπιστευτικών πληροφοριών**

Ο οικονομικός φορέας επιβεβαιώνει ότι: α) έχει κριθεί ένοχος σοβαρών ψευδών δηλώσεων κατά την παροχή των πληροφοριών που απαιτούνται για την εξακρίβωση της απουσίας των λόγων αποκλεισμού ή την πλήρωση των κριτηρίων επιλογής, β) έχει αποκρύψει τις πληροφορίες αυτές, γ) δεν ήταν σε θέση να υποβάλει, χωρίς καθυστέρηση, τα δικαιολογητικά που απαιτούνται από την αναθέτουσα αρχή ή τον αναθέτοντα φορέα, και δ) έχει επιχειρήσει να επηρεάσει με αθέμιτο τρόπο τη διαδικασία λήψης αποφάσεων της αναθέτουσας αρχής ή του αναθέτοντα φορέα, να αποκτήσει εμπιστευτικές πληροφορίες που ενδέχεται να του αποφέρουν αθέμιτο πλεονέκτημα στη διαδικασία σύναψης σύμβασης ή να παράσχει εξ αμελείας παραπλανητικές πληροφορίες που ενδέχεται να επηρεάσουν ουσιωδώς τις αποφάσεις που αφορούν τον αποκλεισμό, την επιλογή ή την ανάθεση;

**Απάντηση:**

Ναι / Όχι

**Εάν η σχετική τεκμηρίωση διατίθεται ηλεκτρονικά, αναφέρετε:**

Ναι / Όχι

**Διαδικτυακή Διεύθυνση**

-

**Επακριβή στοιχεία αναφοράς των εγγράφων**

-

**Αρχή ή Φορέας έκδοσης**

-

## Μέρος IV: Κριτήρια επιλογής

### A: Καταλληλότητα

Ο οικονομικός φορέας πρέπει να παράσχει πληροφορίες μόνον όταν τα σχετικά κριτήρια επιλογής έχουν προσδιοριστεί από την αναθέτουσα αρχή ή τον αναθέτοντα φορέα στη σχετική προκήρυξη/γνωστοποίηση ή στα έγγραφα της διαδικασίας σύναψης σύμβασης που αναφέρονται στην προκήρυξη /γνωστοποίηση.

#### Εγγραφή στο σχετικό επαγγελματικό μητρώο

Ο οικονομικός φορέας είναι εγγεγραμμένος στα σχετικά επαγγελματικά μητρώα που τηρούνται στο κράτος μέλος εγκατάστασής του, όπως περιγράφεται στο παράρτημα XI της οδηγίας 2014/24/ΕΕ· οι οικονομικοί φορείς από ορισμένα κράτη μέλη μπορεί να οφείλουν να συμμορφώνονται με άλλες απαιτήσεις που καθορίζονται στο παράρτημα αυτό.

#### Απάντηση:

Ναι / Όχι

#### Εάν η σχετική τεκμηρίωση διατίθεται ηλεκτρονικά, αναφέρετε:

Ναι / Όχι

#### Διαδικτυακή Διεύθυνση

-

#### Επακριβή στοιχεία αναφοράς των εγγράφων

-

#### Αρχή ή Φορέας έκδοσης

-



## **B: Οικονομική και χρηματοοικονομική επάρκεια**

Ο οικονομικός φορέας πρέπει να παράσχει πληροφορίες μόνον όταν τα σχετικά κριτήρια επιλογής έχουν προσδιοριστεί από την αναθέτουσα αρχή ή τον αναθέτοντα φορέα στη σχετική προκήρυξη/γνωστοποίηση ή στα έγγραφα της διαδικασίας σύναψης σύμβασης που αναφέρονται στην προκήρυξη /γνωστοποίηση.

### **Άλλες οικονομικές ή χρηματοοικονομικές απαιτήσεις**

Όσον αφορά τις λοιπές οικονομικές ή χρηματοοικονομικές απαιτήσεις, εάν υπάρχουν, οι οποίες ενδέχεται να έχουν προσδιοριστεί στη σχετική προκήρυξη /γνωστοποίηση ή στα έγγραφα της διαδικασίας σύναψης σύμβασης, ο οικονομικός φορέας δηλώνει ότι:

**Περιγράψτε τα μέτρα που λήφθηκαν**

-

**Εάν η σχετική τεκμηρίωση διατίθεται ηλεκτρονικά, αναφέρετε:**

Ναι / Όχι

**Διαδικτυακή Διεύθυνση**

-

**Επακριβή στοιχεία αναφοράς των εγγράφων**

-

**Αρχή ή Φορέας έκδοσης**

-

### Γ: Τεχνική και επαγγελματική ικανότητα

Ο οικονομικός φορέας πρέπει να παράσχει πληροφορίες μόνον όταν τα σχετικά κριτήρια επιλογής έχουν προσδιοριστεί από την αναθέτουσα αρχή ή τον αναθέτοντα φορέα στη σχετική προκήρυξη/γνωστοποίηση ή στα έγγραφα της διαδικασίας σύναψης σύμβασης που αναφέρονται στην προκήρυξη /γνωστοποίηση.

#### Ποσοστό υπεργολαβίας

Ο οικονομικός φορέας προτίθεται, ενδεχομένως, να αναθέσει σε τρίτους υπό μορφή υπεργολαβίας το ακόλουθο μέρος (δηλαδή ποσοστό) της σύμβασης. Επισημαίνεται ότι εάν ο οικονομικός φορέας έχει αποφασίσει να αναθέσει μέρος της σύμβασης σε τρίτους υπό μορφή υπεργολαβίας και στηρίζεται στις ικανότητες του υπεργολάβου για την εκτέλεση του εν λόγω μέρους, τότε θα πρέπει να συμπληρωθεί χωριστό ΕΕΕΣ για τους σχετικούς υπεργολάβους, βλέπε μέρος II, ενότητα Γ ανωτέρω.

#### Προσδιορίστε

-

**Εάν η σχετική τεκμηρίωση διατίθεται ηλεκτρονικά, αναφέρετε:**

Ναι / Όχι

#### Διαδικτυακή Διεύθυνση

-

#### Επακριβή στοιχεία αναφοράς των εγγράφων

-

#### Αρχή ή Φορέας έκδοσης

-

### Δ: Συστήματα διασφάλισης ποιότητας και πρότυπα περιβαλλοντικής διαχείρισης

Ο οικονομικός φορέας πρέπει να παράσχει πληροφορίες μόνον όταν τα συστήματα διασφάλισης ποιότητας και/ή τα πρότυπα περιβαλλοντικής διαχείρισης έχουν ζητηθεί από την αναθέτουσα αρχή ή τον αναθέτοντα φορέα στη σχετική προκήρυξη/γνωστοποίηση ή στα έγγραφα τη διαδικασίας σύναψης σύμβασης που αναφέρονται στην προκήρυξη/γνωστοποίηση.

#### Πιστοποιητικά από ανεξάρτητους οργανισμούς σχετικά με πρότυπα διασφάλισης ποιότητας

Θα είναι σε θέση ο οικονομικός φορέας να προσκομίσει πιστοποιητικά που έχουν εκδοθεί από ανεξάρτητους οργανισμούς που βεβαιώνουν ότι ο οικονομικός φορέας συμμορφώνεται με τα απαιτούμενα πρότυπα διασφάλισης ποιότητας, συμπεριλαμβανομένης της προσβασιμότητας για άτομα με ειδικές ανάγκες;

#### Απάντηση:

Ναι / Όχι

**εξηγήστε τους λόγους και διευκρινίστε ποια άλλα αποδεικτικά μέσα μπορούν να προσκομιστούν όσον αφορά το σύστημα διασφάλισης ποιότητας:**

-

Εάν η σχετική τεκμηρίωση διατίθεται ηλεκτρονικά, αναφέρετε:  
Ναι / Όχι

Διαδικτυακή Διεύθυνση

-

Επακριβή στοιχεία αναφοράς των εγγράφων

-

Αρχή ή Φορέας έκδοσης

-

**Πιστοποιητικά από ανεξάρτητους οργανισμούς σχετικά με συστήματα ή πρότυπα περιβαλλοντικής διαχείρισης**

Θα είναι σε θέση ο οικονομικός φορέας να προσκομίσει πιστοποιητικά που έχουν εκδοθεί από ανεξάρτητους οργανισμούς που βεβαιώνουν ότι ο οικονομικός φορέας συμμορφώνεται με τα απαιτούμενα συστήματα ή πρότυπα περιβαλλοντικής διαχείρισης;

**Απάντηση:**

Ναι / Όχι

εξηγήστε τους λόγους και διευκρινίστε ποια άλλα αποδεικτικά μέσα μπορούν να προσκομιστούν όσον αφορά τα συστήματα ή πρότυπα περιβαλλοντικής διαχείρισης:

-

Εάν η σχετική τεκμηρίωση διατίθεται ηλεκτρονικά, αναφέρετε:

Ναι / Όχι

Διαδικτυακή Διεύθυνση

-

Επακριβή στοιχεία αναφοράς των εγγράφων

-

Αρχή ή Φορέας έκδοσης

-

### Μέρος VI: Τελικές δηλώσεις

Ο κάτωθι υπογεγραμμένος, δηλώνω επισήμως ότι τα στοιχεία που έχω αναφέρει σύμφωνα με τα μέρη II έως V ανωτέρω είναι ακριβή και ορθά και ότι έχω πλήρη επίγνωση των συνεπειών σε περίπτωση σοβαρών ψευδών δηλώσεων.

Ο κάτωθι υπογεγραμμένος, δηλώνω επισήμως ότι είμαι σε θέση, κατόπιν αιτήματος και χωρίς καθυστέρηση, να προσκομίσω τα πιστοποιητικά και τις λοιπές μορφές αποδεικτικών εγγράφων που αναφέρονται, εκτός εάν:

α) Η αναθέτουσα αρχή ή ο αναθέτων φορέας έχει τη δυνατότητα να λάβει τα σχετικά δικαιολογητικά απευθείας με πρόσβαση σε εθνική βάση δεδομένων σε οποιοδήποτε κράτος μέλος αυτή διατίθεται δωρεάν [υπό την προϋπόθεση ότι ο οικονομικός φορέας έχει παράσχει τις απαραίτητες πληροφορίες (διαδικτυακή διεύθυνση, αρχή ή φορέα έκδοσης, επακριβή στοιχεία αναφοράς των εγγράφων) που παρέχουν τη δυνατότητα στην αναθέτουσα αρχή ή στον αναθέτοντα φορέα να το πράξει] ή

β) Από τις 18 Οκτωβρίου 2018 το αργότερο (ανάλογα με την εθνική εφαρμογή του άρθρου 59 παράγραφος 5 δεύτερο εδάφιο της οδηγίας 2014/24/ΕΕ), η αναθέτουσα αρχή ή ο αναθέτων φορέας έχουν ήδη στην κατοχή τους τα σχετικά έγγραφα.

Ο κάτωθι υπογεγραμμένος δίδω επισήμως τη συγκατάθεσή μου στην αναθέτουσα αρχή ή τον αναθέτοντα φορέα, όπως καθορίζεται στο Μέρος I, ενότητα Α, προκειμένου να αποκτήσει πρόσβαση σε δικαιολογητικά των πληροφοριών που έχουν υποβληθεί στο Μέρος III και το Μέρος IV του παρόντος Ευρωπαϊκού Ενιαίου Εγγράφου Σύμβασης για τους σκοπούς της διαδικασίας σύναψης σύμβασης, όπως καθορίζεται στο Μέρος I.

Ημερομηνία, τόπος και, όπου ζητείται ή απαιτείται, υπογραφή(-ές):

Ημερομηνία

Τόπος

Υπογραφή

### **ΤΕΧΝΙΚΗ ΕΚΘΕΣΗ**

Η παρούσα μελέτη αφορά στην αντιμετώπιση προβλημάτων ασφαλείας κυρίως στο οδικό δίκτυο αλλά και σε κοινόχρηστους χώρους του Δήμου, όποτε αυτά κι αν προκύψουν.

Συνοπτικά, οι προβλεπόμενες εργασίες αφορούν:

- Εκσκαφές
- Καθαιρέσεις (στοιχείων από οπλισμένο / άοπλο σκυρόδεμα, μεταλλικών κατασκευών, κιγκλιδωμάτων)
- Αποξηλώσεις ασφαλτοταπήτων
- Σκυροδετήσεις
- Επιστρώσεις πεζοδρομίων ή πλατειών και ασφαλτικών οδοστρωμάτων
- Οδοστρωσία (υποβάσεις, βάσεις, ασφαλτικά)
- Τοποθέτηση καλυμμάτων φρεατίων και εσχάρων υδροσυλλογής λόγω καταστροφής, κλοπής κλπ
- Καθαρισμός φρεατίων
- Διαγράμμιση / αναδιαγράμμιση διαβάσεων πεζών
- Τοποθέτηση / αντικατάσταση πινακίδων σήμανσης (ρυθμιστικές, αναγγελίας κινδύνου κλπ)

#### **Επισημαίνεται ότι**

- λόγω της φύσης του έργου, προκειμένου να επιλυθούν άμεσα προβλήματα που εγκυμονούν κινδύνους για τους πεζούς και τα οχήματα, ο Ανάδοχος υποχρεούται να είναι σε ετοιμότητα και να ανταποκρίνεται **άμεσα** και σε οποιασδήποτε έκτασης παρέμβαση (είτε μικρή είτε μεγαλύτερη),
- ο Ανάδοχος θα εκτελεί εργασίες σύμφωνα με το πλάνο εργασιών που θα του παραδίδεται από την επίβλεψη σε εβδομαδιαία ή μηνιαία βάση ή με όποια άλλη συχνότητα κρίνεται από την επίβλεψη,
- ο Ανάδοχος θα πρέπει να λαμβάνει κάθε προστατευτικό μέτρο που απαιτείται για την ασφαλεία των εργαζομένων και των χρηστών, χωρίς πρόσθετη αποζημίωση,
- σε ότι αφορά στη διαχείριση των αποβλήτων από εκσκαφές, κατασκευές και κατεδαφίσεις (ΑΕΚΚ) που θα προκύψουν από το παρόν έργο, θα πρέπει να ακολουθείται η προβλεπόμενη διαδικασία της Κ.Υ.Α. 36259/1757/Ε103/2010 «Μέτρα όροι και προγράμματα για την εναλλακτική

διαχείριση των αποβλήτων από εκσκαφές κ.λπ. (ΑΕΚΚ)» (ΦΕΚ 1312Β'/24-08-2010) για την εναλλακτική διαχείριση σε συνδυασμό με τον Ν. 4819/2021 (ΦΕΚ 129Α' /23-07-2021).

- ο Ανάδοχος οφείλει να καταθέτει, στην υπηρεσία επίβλεψης του έργου βεβαίωση παραλαβής των ΑΕΚΚ από εγκεκριμένο σύστημα εναλλακτικής διαχείρισης.

Σύμφωνα με την ισχύουσα κωδικοποίηση περί του ευρωπαϊκού κοινού λεξιλογίου για τις δημόσιες συμβάσεις (CPV), οι παρεχόμενες εργασίες στο πλαίσιο της παρούσας μελέτης ταξινομούνται με κωδικούς: 45000000-7 "Κατασκευαστικές εργασίες", 45112400-9 "Εργασίες εκσκαφών", 45431000-7 "Εργασίες πλακόστρωσης", 45233142-6 "Εργασίες επισκευής οδών", 45233141-9 "Εργασίες συντήρησης οδών".

Κατά τα λοιπά η εκτέλεση της σύμβασης διέπεται από τις διατάξεις του Ν.4412/16 (ΦΕΚ 147Α'/08.08.2016) "Δημόσιες Συμβάσεις Έργων, Προμηθειών και Υπηρεσιών (προσαρμογή στις Οδηγίες 2014/24/ΕΕ και 2014/25/ΕΕ)", όπως τροποποιήθηκε και ισχύει.

Στον προϋπολογισμό του έργου προβλέπεται κονδύλι απολογιστικών που θα καλύψει το κόστος για την πληρωμή των τελών διαχείρισης στον εγκεκριμένο φορέα εναλλακτικής διαχείρισης και για την αρχαιολογική παρακολούθηση (εφόσον απαιτηθεί). Για την εκτέλεση της απολογιστικής εργασίας θα καταβάλλεται στον ανάδοχο και θα περιλαμβάνεται στην πιστοποίηση η πραγματική δαπάνη που θα προκύπτει, σύμφωνα με τα νόμιμα αποδεικτικά πληρωμής.

Η συνολική δαπάνη του έργου ανέρχεται σε 100.000,00€ συμπεριλαμβανομένου του φ.π.α. 24%. Οι σχετικές πιστώσεις θα λαμβάνονται από τον προϋπολογισμό του Δήμου του αντίστοιχου ο.ε. Για το ο.ε. 2021 έχει γραφτεί στον προϋπολογισμό του Δήμου με Κ.Α. 30.7333.0037 (ΚΑΠ ΕΠΕΝΔΥΤΙΚΩΝ ΔΑΠΑΝΩΝ 2021).

Άγιοι Ανάργυροι 06/08/2021  
**η συντάκτρια**

**Γεωργία Ερμιδη**  
Πολιτικός Μηχανικός Τ.Ε.

Άγιοι Ανάργυροι 06/08/2021  
**η Προϊσταμένη**  
**Τμήματος Μελετών**

**Ιωάννα Μαντζαβινάτου**  
Πολιτικός Μηχανικός

Άγιοι Ανάργυροι 09/08/2021  
**ΘΕΩΡΗΘΗΚΕ**  
**ο Δ/ντής Τ.Υ.**  
**Κων/νος Μούσιος**  
Αρχιτέκτων Μηχανικός  
α.α.

**Ασημίνα Πανάγου**  
Τοπογράφος Μηχανικός

ΠΡΟΫΠΟΛΟΓΙΣΜΟΣ								
Α/Α	ΠΕΡΙΓΡΑΦΗ ΕΡΓΑΣΙΩΝ	ΑΡΙΘΜΟΣ ΤΙΜΟΛΟΓΙΟΥ	ΚΩΔΙΚΟΣ ΑΝΑΘΕΩΡΗΣΗΣ	ΜΟΝΑΔΑ ΜΕΤΡΗΣΗΣ	ΠΟΣΟΤΗΤΑ	ΤΙΜΗ ΜΟΝΑΔΟΣ (€)	ΜΕΡΙΚΗ ΔΑΠΑΝΗ (€)	ΔΑΠΑΝΗ (€)
<b>ΟΜΑΔΑ Α: ΚΑΘΑΙΡΕΣΕΙΣ – ΣΚΥΡΟΔΕΜΑΤΑ – ΕΠΙΣΤΡΩΣΕΙΣ</b>								
1	Καθαίρεση πλακοστρώσεων δαπέδων παντός τύπου και οιουδήποτε πάχους, χωρίς να καταβάλλεται προσοχή για την εξαγωγή ακεραίων πλακών	A.1α	ΟΙΚ – 2236	M2	330	7,90	2.607,00	
2	Καθαίρεση πλακοστρώσεων δαπέδων παντός τύπου και οιουδήποτε πάχους με προσοχή, για την εξαγωγή ακεραίων πλακών σε ποσοστό > 50%	A.1β	ΟΙΚ – 2237	M2	33	11,20	369,60	
3	Καθαίρεση στοιχείων κατασκευών από άοπλο σκυρόδεμα με χρήση συνήθους κρουστικού εξοπλισμού	A.2	ΟΙΚ – 2226	M3	27	30,10	812,70	
4	Καθαίρεση στοιχείων κατασκευών από οπλισμένο σκυρόδεμα με εφαρμογή συνήθων μεθόδων καθαίρεσης	A.3	ΟΙΚ – 2226	M3	39	58,10	2.265,90	
5	Εκσκαφή θεμελίων και τάφρων χωρίς τη χρήση μηχανικών μέσων σε εδάφη γαιώδη – ημιβραχώδη	A.4	ΟΙΚ-2122	M3	2	22,38	44,76	
6	Εκσκαφή θεμελίων και τάφρων με χρήση μηχανικών μέσων σε εδάφη γαιώδη – ημιβραχώδη	A.5	ΟΙΚ – 2124	M3	128	6,63	848,64	

<b>A/A</b>	<b>ΠΕΡΙΓΡΑΦΗ ΕΡΓΑΣΙΩΝ</b>	<b>ΑΡΙΘΜΟΣ ΤΙΜΟΛΟΓΙΟΥ</b>	<b>ΚΩΔΙΚΟΣ ΑΝΑΘΕΩΡΗΣΗΣ</b>	<b>ΜΟΝΑΔΑ ΜΕΤΡΗΣΗΣ</b>	<b>ΠΟΣΟΤΗΤΑ</b>	<b>ΤΙΜΗ ΜΟΝΑΔΟΣ (€)</b>	<b>ΜΕΡΙΚΗ ΔΑΠΑΝΗ (€)</b>	<b>ΔΑΠΑΝΗ (€)</b>
7	Φορτοεκφόρτωση προϊόντων εκσκαφών με μηχανικά μέσα	A.6	OIK – 2171	M3	130	0,90	117,00	
8	Τομή οδοστρώματος με ασφαλτοκόπτη	A.7	OIK – 2269(a)	MM	220	1,00	220,00	
9	Γενικές εκσκαφές σε έδαφος γαιώδες – ημιβραχώδες	A.8	OΔO – 1123A	M3	135	2,80	378,00	
10	Εξυγιαντικές στρώσεις με θραυστό υλικό λατομείου	A.9	OIK – 2162	M3	33	20,95	691,35	
11	Χαλύβδινοι οπλισμοί κατηγορίας B500C	A.10α	OIK – 3873	KG	300	1,07	321,00	
12	Δομικά πλέγματα B500C (S500s)	A.10β	OIK – 3873	KG	900	1,01	909,00	
13	Προμήθεια, μεταφορά επί τόπου, διάστρωση και συμπύκνωση σκυροδέματος C12/15 με χρήση αντλίας ή πυργογερανού	A.11α	OIK – 3213	M3	5	84,00	420,00	
14	Προμήθεια, μεταφορά επί τόπου, διάστρωση και συμπύκνωση σκυροδέματος C16/20 με χρήση αντλίας ή πυργογερανού	A.11β	OIK – 3214	M3	10	90,00	900,00	
15	Προμήθεια, μεταφορά επί τόπου, διάστρωση και συμπύκνωση σκυροδέματος C12/15 χωρίς χρήση αντλίας	A.12α	OIK – 3213	M3	33	78,00	2.574,00	
16	Προμήθεια, μεταφορά επί τόπου, διάστρωση και συμπύκνωση σκυροδέματος C16/20 χωρίς χρήση αντλίας	A.12β	OIK – 3214	M3	69	84,00	5.796,00	
17	Σκυροδέματα μικρών έργων κατηγορίας C12/15	A.13α	OIK – 3213	M3	5	101,00	505,00	
18	Σκυροδέματα μικρών έργων κατηγορίας C16/20	A.13β	OIK – 3214	M3	5	106,00	530,00	

ΠΡΟΫΠΟΛΟΓΙΣΜΟΣ



A/A	ΠΕΡΙΓΡΑΦΗ ΕΡΓΑΣΙΩΝ	ΑΡΙΘΜΟΣ ΤΙΜΟΛΟΓΙΟΥ	ΚΩΔΙΚΟΣ ΑΝΑΘΕΩΡΗΣΗΣ	ΜΟΝΑΔΑ ΜΕΤΡΗΣΗΣ	ΠΟΣΟΤΗΤΑ	ΤΙΜΗ ΜΟΝΑΔΟΣ (€)	ΜΕΡΙΚΗ ΔΑΠΑΝΗ (€)	ΔΑΠΑΝΗ (€)
19	Πρόχυτα κράσπεδα από σκυρόδεμα	A.14	ΟΔΟ – 2921	MM	220	9,60	2.112,00	
20	Πλακοστρώσεις με πλάκες από σκυρόδεμα	A.15	ΟΔΟ – 2922	M2	330	17,30	5.709,00	
21	Επιστρώσεις με κυβόλιθους	A.16	ΟΙΚ – 7317	M2	450	30,00	13.500,00	
22	Διαμόρφωση διαβάσεων ατόμων με ειδικές ανάγκες σε πεζοδρόμια και νησίδες	A.17	ΟΔΟ – 2922	TEM	4	115,00	460,00	
23	Ξυλότυποι χυτών μικροκατασκευών	A.18	ΟΙΚ – 3811	M2	5	22,50	112,50	
24	Ξυλότυποι συνήθων χυτών κατασκευών	A.19	ΟΙΚ – 3816	M2	65	15,70	1.020,50	
25	Αποξήλωση ασφαλτοταπήτων και στρώσεων οδοστρωσίας σταθεροποιημένων με τσιμέντο εντός του ορίου των γενικών εκσκαφών	A.20	ΟΔΟ-1123A	M3	22	3,70	81,40	
26	Απόξεση ασφαλτικού τάπητα αστικής οδού με χρήση φρέζας	A.21	ΟΔΟ – 1132	M2	450	3,40	1.530,00	
27	Καθαίρεση μεταλλικών κατασκευών	A.22	ΟΙΚ – 6102	KG	600	0,35	210,00	
28	Αποξήλωση μεταλλικών κιγκλιδωμάτων	A.23	ΟΙΚ – 2275	KG	600	0,35	210,00	
29	Καθαίρεση περιφράξεων με συρματόπλεγμα	A.24	ΟΙΚ – 6448	MM	30	6,60	198,00	
								<b>45.453,35</b>
<b>ΟΜΑΔΑ Β: ΑΣΦΑΛΤΙΚΑ – ΔΙΑΓΡΑΜΜΙΣΕΙΣ – ΣΗΜΑΝΣΗ</b>								
30	Υπόβαση οδοστρωσίας μεταβλητού πάχους	B.1	ΟΔΟ – 3121.B	M3	45	16,75	753,75	
31	Βάση οδοστρωσίας μεταβλητού πάχους	B.2	ΟΔΟ – 3211.B	M3	45	16,75	753,75	
32	Ασφαλτική προεπάλειψη	B.3	ΟΔΟ – 4110	M2	450	1,20	540,00	

ΠΡΟΥΠΟΛΟΓΙΣΜΟΣ

A/A	ΠΕΡΙΓΡΑΦΗ ΕΡΓΑΣΙΩΝ	ΑΡΙΘΜΟΣ ΤΙΜΟΛΟΓΙΟΥ	ΚΩΔΙΚΟΣ ΑΝΑΘΕΩΡΗΣΗΣ	ΜΟΝΑΔΑ ΜΕΤΡΗΣΗΣ	ΠΟΣΟΤΗΤΑ	ΤΙΜΗ ΜΟΝΑΔΟΣ (€)	ΜΕΡΙΚΗ ΔΑΠΑΝΗ (€)	ΔΑΠΑΝΗ (€)
33	Ασφαλτική συγκολλητική επάλειψη	B.4	ΟΔΟ – 4120	M2	450	0,45	202,50	
34	Ασφαλτικές στρώσεις μεταβλητού πάχους επιμετρούμενες κατά βάρος	B.5	ΟΔΟ – 4421B	TON	4	81,92	327,68	
35	Ασφαλτικές συνδετικές (ισοπεδωτικές) στρώσεις μεταβλητού πάχους επιμετρούμενες κατά βάρος	B.6	ΟΔΟ – 4421B	TON	22	86,65	1.906,30	
36	Ασφαλτική στρώση κυκλοφορίας αστικής οδού	B.7	ΟΔΟ – 4521B	m2	450	9,59	4.315,50	
37	Αποκατάσταση ασφαλτικών οδοστρωμάτων στις θέσεις ορυγμάτων υπογείων δικτύων μέσου πάχους 5cm	B.8	ΟΔΟ – 4521B	m2	12	12,40	148,80	
38	Διαγράμμιση οδοστρώματος με ανακλαστική βαφή	B.9α	ΟΙΚ – 7788	m2	36	3,80	136,80	
39	Διαγράμμιση οδοστρώματος με θερμοπλαστικά ή ψυχροπλαστικά υλικά	B.9β	ΟΙΚ – 7788	m2	36	19,70	709,20	
40	Στύλος πινακίδων από γαλβανισμένο σιδηροσωλήνα DN 40mm (1 1/2'')	B.10	ΟΔΟ – 2653	τεμ	2	31,10	62,20	
41	Στύλος πινακίδων από γαλβανισμένο σιδηροσωλήνα DN 80mm (3'')	B.11	ΟΔΟ – 2653	τεμ	3	49,30	147,90	
42	Πινακίδες επικίνδυνων θέσεων, τριγωνικές, πλευράς 0,90m	B.12α	ΟΙΚ – 6541	τεμ	1	53,70	53,70	
43	Πινακίδες ρυθμιστικές μικρού μεγέθους	B.12β	ΟΙΚ – 6541	τεμ	2	34,50	69,00	
44	Πινακίδες ρυθμιστικές μεσαίου μεγέθους	B.12γ	ΟΙΚ – 6541	τεμ	2	53,70	107,40	
								<b>10.234,48</b>
<b>ΟΜΑΔΑ Γ: ΛΟΙΠΕΣ ΕΡΓΑΣΙΕΣ</b>								

A/A	ΠΕΡΙΓΡΑΦΗ ΕΡΓΑΣΙΩΝ	ΑΡΙΘΜΟΣ ΤΙΜΟΛΟΓΙΟΥ	ΚΩΔΙΚΟΣ ΑΝΑΘΕΩΡΗΣΗΣ	ΜΟΝΑΔΑ ΜΕΤΡΗΣΗΣ	ΠΟΣΟΤΗΤΑ	ΤΙΜΗ ΜΟΝΑΔΟΣ (€)	ΜΕΡΙΚΗ ΔΑΠΑΝΗ (€)	ΔΑΠΑΝΗ (€)
45	Προσαρμογή στάθμης υφιστάμενου φρεατίου επί ανακατασκευαζόμενου πεζοδρομίου	Γ.1	ΟΔΟ – 2548	TEM	4	40,30	161,20	
46	Καλύμματα φρεατίων από ελατό χυτοσίδηρο	Γ.2	ΥΔΡ – 6752	KG	100	2,90	290,00	
47	Εσχάρες υδροσυλλογής από ελατό χυτοσίδηρο	Γ.3	ΥΔΡ – 6752	KG	200	2,90	580,00	
48	Καθαρισμός φρεατίου υδροσυλλογής με πλευρικό άνοιγμα χωρίς εσχάρα (τύπος T) μονού ανοίγματος	Γ.4α	ΥΔΡ 6120x70% ΥΔΡ 6107x30%	TEM	2	41,20	82,40	
49	Καθαρισμός φρεατίου υδροσυλλογής με πλευρικό άνοιγμα χωρίς εσχάρα (τύπος T) για κάθε επιπλέον άνοιγμα	Γ.4β	ΥΔΡ 6120x70% ΥΔΡ 6107x30%	TEM	2	20,60	41,20	
50	Καθαρισμός φρεατίου υδροσυλλογής (με εσχάρα και πλευρικό άνοιγμα) τύπου A ενός ανοίγματος	Γ.5α	ΥΔΡ 6120x70% ΥΔΡ 6107x30%	TEM	2	25,80	51,60	
51	Καθαρισμός φρεατίου υδροσυλλογής (με εσχάρα και πλευρικό άνοιγμα) τύπου A για κάθε επιπλέον άνοιγμα	Γ.5β	ΥΔΡ 6120x70% ΥΔΡ 6107x30%	TEM	2	10,30	20,60	
52	Χαλκοσωλήνας εξωτ. διαμέτρου Φ15mm πάχους τοιχώματος 0,75mm	Γ.6	ΗΛΜ 7	MM	16	7,08	113,28	
53	Πλαστικός σωλήνας αποχετεύσεως ομβρίων υδάτων (υδρορροή) ορθογωνικής διατομής 6x10cm από σκληρό PVC	Γ.7	ΗΛΜ 8	MM	16	10,51	168,16	
54	Τοποθέτηση φρεατίου (σιφωνίου)	Γ.8	ΗΛΜ 4	TEM	4	25,00	100,00	
								<b>1.608,44</b>
<b>ΑΘΡΟΙΣΜΑ (ΟΜΑΔΑ Α+Β+Γ)</b>								<b>57.296,27</b>

ΠΡΟΥΠΟΛΟΓΙΣΜΟΣ

A/A	ΠΕΡΙΓΡΑΦΗ ΕΡΓΑΣΙΩΝ	ΑΡΙΘΜΟΣ ΤΙΜΟΛΟΓΙΟΥ	ΚΩΔΙΚΟΣ ΑΝΑΘΕΩΡΗΣΗΣ	ΜΟΝΑΔΑ ΜΕΤΡΗΣΗΣ	ΠΟΣΟΤΗΤΑ	ΤΙΜΗ ΜΟΝΑΔΟΣ (€)	ΜΕΡΙΚΗ ΔΑΠΑΝΗ (€)	ΔΑΠΑΝΗ (€)
								10.313,33
								67.609,60
								10.141,44
								77.751,04
								2.200,00
								79.951,04
								694,12
								80.645,16
								19.354,84
								<b>100.000,00</b>

Άγιοι Ανάργυροι 06/08/2021  
**συντάκτρια**

**Γεωργία Ερμιδη**  
Πολιτικός Μηχανικός ΤΕ

Άγιοι Ανάργυροι 06/08/2021  
**η Προϊσταμένη  
Τμήματος Μελετών**

**Ιωάννα Μαντζαβινάτου**  
Πολιτικός Μηχανικός

Άγιοι Ανάργυροι 09/08/2021  
**ΕΘΕΩΡΗΘΗ**  
**ο Δ/ντής Τ.Υ.**  
**Κων/νος Μούσιος**  
Αρχιτέκτων Μηχανικός  
α.α.

**Ασημίνα Πανάγου**  
Τοπογράφος Μηχανικός

## **ΤΙΜΟΛΟΓΙΟ ΜΕΛΕΤΗΣ**

### **1. ΓΕΝΙΚΟΙ ΟΡΟΙ**

Αντικείμενο του παρόντος τιμολογίου είναι ο καθορισμός τιμών μονάδος των εργασιών, που είναι απαραίτητες για την έντεχνη ολοκλήρωση του Έργου, όπως προδιαγράφεται στα λοιπά Τεύχη Δημοπράτησης που ορίζονται στη Διακήρυξη.

1.1 Οι τιμές μονάδας του παρόντος Τιμολογίου αναφέρονται σε μονάδες πλήρως περαιωμένων εργασιών, όπως περιγράφονται αναλυτικά παρακάτω, οι οποίες θα εκτελεστούν στην περιοχή του Έργου. Οι τιμές μονάδος περιλαμβάνουν όλες τις δαπάνες που αναφέρονται στην περιγραφή των εργασιών, καθώς και όσες απαιτούνται για την πλήρη και έντεχνη εκτέλεση των εργασιών, σύμφωνα και με τα λοιπά Τεύχη Δημοπράτησης.

Καμιά αξίωση ή αμφισβήτηση δεν μπορεί να θεμελιωθεί, ως προς το είδος και την απόδοση των μηχανημάτων, τις ειδικότητες και τον αριθμό του εργατοτεχνικού προσωπικού και την δυνατότητα χρησιμοποίησης ή μή μηχανικών μέσων, εκτός αν άλλως ορίζεται στα άρθρα του παρόντος.

Σύμφωνα με τα παραπάνω, με τις τιμές μονάδος του παρόντος Τιμολογίου προκύπτει το προϋπολογιζόμενο άμεσο κόστος του Έργου, δηλαδή το συνολικό κόστος των επί μέρους εργασιών ή λειτουργιών, οι οποίες συνθέτουν το φυσικό αντικείμενο του Έργου. Στις τιμές μονάδος αυτές, ενδεικτικά και όχι περιοριστικά, περιλαμβάνονται τα κάτωθι:

1.1.1 Κάθε είδους επιβάρυνση των ενσωματωμένων υλικών από φόρους, τέλη, δασμούς, έξοδα εκτελωνισμού, ειδικούς φόρους κ.λπ., πλην του Φ.Π.Α. Ο Ανάδοχος δεν απαλλάσσεται από τα τέλη διοδίων των κάθε είδους μεταφορικών του μέσων.

1.1.2 Οι δαπάνες προμηθείας των πάσης φύσεως, ενσωματωμένων και μη, κυρίων και βοηθητικών υλικών, μεταφοράς τους στις θέσεις εκτέλεσης των εργασιών, αποθήκευσης, φύλαξης, επεξεργασίας τους (αν απαιτείται) και προσέγγισής τους, με τις απαιτούμενες φορτοεκφορτώσεις, τις ασφαλίσεις των μεταφορών, τις σταλίες των μεταφορικών μέσων

και τις απαιτούμενες πλάγιες μεταφορές, εκτός των ειδικών περιπτώσεων, που η μεταφορά πληρώνεται ιδιαίτερω με αντίστοιχα άρθρα του Τιμολογίου.

Ομοίως οι δαπάνες για την φορτοεκφόρτωση και μεταφορά (με την σταλία μεταφορικών μέσων) των πλεοναζόντων ή/και ακατάλληλων προϊόντων εκσκαφών και λοιπών υλικών, σε κατάλληλους χώρους απόρριψης, λαμβανομένων υπόψη των ισχυόντων Περιβαλλοντικών Όρων, σύμφωνα με την Ε.Σ.Υ. και τους λοιπούς όρους δημοπράτησης.

Το κόστος υποδοχής σε αποδεκτούς χώρους, των αποβλήτων από εκσκαφές, κατασκευές και κατεδαφίσεις (ΑΕΚΚ), όπως αυτά καθορίζονται στην ΚΥΑ 36259/1757/Ε103/2010 (ΦΕΚ 1312Β/2010) και εξειδικεύονται με την Εγκύκλιο αρ. πρωτ. οικ 4834/25-1-2013 του Υπουργείου Περιβάλλοντος Ενέργειας και Κλιματικής Αλλαγής, δεν περιλαμβάνεται στις αντίστοιχες τιμές του τιμολογίου.

Ως «κόστος υποδοχής σε αποδεκτούς χώρους» νοείται το κόστος χρήσης του συγκεκριμένου χώρου από την παράδοση των υλικών αυτών και την επέκεινα διαχείρισή τους.

- 1.1.3 Οι δαπάνες μισθών, ημερομισθίων, υπερωριών, υπερεργασιών, ασφαλιστικών εισφορών (στο Ι.Κ.Α., σε ασφαλιστικές εταιρείες, ή σε άλλους ημεδαπούς ή/και αλλοδαπούς ασφαλιστικούς οργανισμούς κλπ.), δώρων εορτών, επιδομάτων που καθορίζονται από τις ισχύουσες εκάστοτε Συλλογικές Συμβάσεις Εργασίας (αδείας, οικογενειακού, θέσεως, ανθυγιεινής εργασίας, εξαιρέσιμων αργιών κ.λπ.), νυκτερινής απασχόλησης (πλην των έργων που η εκτέλεσή τους προβλέπεται κατά τις νυκτερινές ώρες και τιμολογούνται ιδιαίτερω) κ.λπ., του πάσης φύσεως προσωπικού (εργατοτεχνικού όλων των ειδικοτήτων οδηγών και χειριστών οχημάτων και μηχανημάτων, τεχνιτών συνεργείων, επιστημονικού προσωπικού και των επιστατών με εξειδικευμένο αντικείμενο, ημεδαπού ή αλλοδαπού που απασχολείται για την κατασκευή του έργου, επί τόπου ή οπουδήποτε αλλού.
- 1.1.4 Οι κάθε είδους δαπάνες για την εγκατάσταση, εξοπλισμό και λειτουργία εργοταξιακού εργαστηρίου, εάν προβλέπεται, την λήψη και μεταφορά των δοκιμίων και την εκτέλεση ελέγχων και δοκιμών, είτε στο εργοταξιακό εργαστήριο ή σε κρατικό ή σε ιδιωτικό της εγκρίσεως της Υπηρεσίας, σύμφωνα με τους όρους δημοπράτησης.
- 1.1.5 Οι δαπάνες εγκατάστασης και λειτουργίας μονάδων παραγωγής προκατασκευασμένων στοιχείων, εφ' όσον προβλέπονται από τους όρους δημοπράτησης, συγκροτημάτων παραγωγής θραυστών υλικών (σπαστηροτριβείο), σκυροδέματος, ασφαλτομιγμάτων κ.λπ., στον εργοταξιακό χώρο ή εκτός αυτού.

Στις δαπάνες αυτές περιλαμβάνονται: η εξασφάλιση του απαιτούμενου χώρου, η

κατασκευή των υποδομών, κτιριακών και λοιπών έργων των μονάδων, η εγκατάσταση του απαιτούμενου κατά περίπτωση εξοπλισμού, οι λειτουργικές δαπάνες πάσης φύσεως, οι φορτοεκφορτώσεις και μεταφορές των πρώτων υλών στην μονάδα και των παραγομένων προϊόντων μέχρι τις θέσεις ενσωμάτωσής τους στο Έργο, καθώς και η αποσυναρμολόγηση των εγκαταστάσεων μετά το πέρας των εργασιών, η καθαίρεση των υποδομών τους (βάσεις, τοιχία κλπ κατασκευές από σκυρόδεμα ή οποιοδήποτε άλλο υλικό) και αποκατάσταση του χώρου σε βαθμό αποδεκτό από την Υπηρεσία και σύμφωνα με τους ισχύοντες Περιβαλλοντικούς όρους.

Οι ως άνω όροι για την αποξήλωση των μονάδων και αποκατάσταση των χώρων έχουν εφαρμογή στις ακόλουθες περιπτώσεις:

- (α) Όταν η εγκατάσταση των μονάδων έχει γίνει σε χώρο που έχει παραχωρηθεί από το Δημόσιο
- (β) Όταν οι μονάδες έχουν ανεγερθεί μεν σε χώρους που έχει εξασφαλίσει ο Ανάδοχος, αλλά έχει δοθεί προσωρινή άδεια εγκατάστασης-λειτουργίας για τις ανάγκες του συγκεκριμένου έργου.

1.1.6 Τα πάσης φύσεως ασφάλιστρα για το προσωπικό του Έργου, τις μεταφορές, τα μεταφορικά μέσα, τα μηχανήματα έργων και τις εγκαταστάσεις,

1.1.7 Οι επιβαρύνσεις από την εκτέλεση των εργασιών υπό ταυτόχρονη διεξαγωγή της κυκλοφορίας και την λήψη των απαιτούμενων προστατευτικών μέτρων, οι δαπάνες των μέτρων προστασίας των όμορων κατασκευών των χώρων εκτέλεσης των εργασιών, της πρόληψης ατυχημάτων εργαζομένων ή τρίτων, της αποφυγής βλαβών σε κινητά ή ακίνητα πράγματα τρίτων, της αποφυγής ρύπανσης ρεμάτων, ποταμών, ακτών κ.λπ., καθώς και οι δαπάνες των μέτρων προστασίας των έργων σε κάθε φάση της κατασκευής τους ανεξαρτήτως της εποχής του έτους (εκσκαφές, θεμελιώσεις, ικριώματα, σκυροδετήσεις κ.λπ.) και μέχρι την οριστική παραλαβή τους.

1.1.8 Οι δαπάνες διεξαγωγής των ελέγχων ποιότητας και οι δαπάνες κατασκευής των πάσης φύσεως "δοκιμαστικών τμημάτων" που προβλέπονται στην Τ.Σ.Υ. και τους λοιπούς όρους δημοπράτησης (μετρήσεις, εργαστηριακοί έλεγχοι και δοκιμές, αξία υλικών, χρήση μηχανημάτων, εργασία κ.λπ.)

1.1.9 Οι δαπάνες διάθεσης, προσκόμισης και λειτουργίας του κυρίου και βοηθητικού μηχανικού εξοπλισμού και μέσων (π.χ. ικριωμάτων, εργαλείων) που απαιτούνται για συγκεκριμένες εργασίες/λειτουργίες του έργου, στο πλαίσιο του εγκεκριμένου χρονοδιαγράμματος, στις οποίες περιλαμβάνονται τα μισθώματα, η μεταφορά επί τόπου, η συναρμολόγηση (όταν

απαιτείται), η αποθήκευση, η φύλαξη, η ασφάλιση, οι αποδοχές οδηγών, χειριστών, βοηθών και τεχνιτών, τα καύσιμα, τα λιπαντικά και λοιπά αναλώσιμα, τα ανταλλακτικά, οι επισκευές, οι μετακινήσεις στον χώρο του έργου, οι ημεραργίες για οποιαδήποτε αιτία, οι πάσης φύσεως σταλίες και καθυστερήσεις (που δεν οφείλονται σε υπαιτιότητα του Κυρίου του Έργου), η αποσυναρμολόγησή τους (εάν απαιτείται) και η απομάκρυνσή τους από το Έργο.

Περιλαμβάνονται επίσης οι πάσης φύσεως δαπάνες του εφεδρικού εξοπλισμού που διατηρείται σε ετοιμότητα για την αντιμετώπιση βλαβών ή για οποιαδήποτε άλλη αιτία.

- 1.1.10 Οι δαπάνες προμηθείας ή παραγωγής, φορτοεκφόρτωσης και μεταφοράς στη θέση ενσωμάτωσης και τυχόν προσωρινών αποθέσεων και επαναφορτώσεων αδρανών υλικών προέλευσης λατομείων, ορυχείων κλπ. πλην των περιπτώσεων που στα οικεία άρθρα του παρόντος Τιμολογίου αναφέρεται ρητά ότι η μεταφορά πληρώνεται ιδιαίτερα (άρθρα που επισημαίνονται με αστερίσκο [\*]).

Περιλαμβάνονται οι δαπάνες πλύσεως, ανάμιξης ή εμπλουτισμού των υλικών, ώστε να ανταποκρίνονται στις προβλεπόμενες από την Μελέτη του Έργου προδιαγραφές, λαμβανομένων υπόψη των σχετικών περιβαλλοντικών όρων

- 1.1.11 Οι επιβαρύνσεις από καθυστερήσεις, μειωμένη απόδοση και μετακινήσεις μηχανημάτων και προσωπικού που οφείλονται:

- (α) σε εμπόδια στο χώρο εκτέλεσης των εργασιών (αρχαιολογικά ευρήματα, δίκτυα Ο.Κ.Ω. κ.λπ.),
- (β) στην μη ολοκλήρωση των διαδικασιών απαλλοτρίωσης τμημάτων του χώρου εκτέλεσης των εργασιών (υπό την προϋπόθεση ότι παρέχεται η δυνατότητα τμηματικής εκτέλεσης των εργασιών),
- (γ) στις τυχόν ιδιαίτερες απαιτήσεις αντιμετώπισης των εμποδίων από τους αρμόδιους για αυτά φορείς (ΥΠ.ΠΟ, Δ.Ε.Η, ΔΕΥΑχ κ.λπ.),
- (δ) στην ενδεχόμενη εκτέλεση των εργασιών κατά φάσεις λόγω των ως άνω εμποδίων,
- (ε) στην διενέργεια των απαιτούμενων μετρήσεων, ελέγχων και ερευνών (τοπογραφικών, εργαστηριακών, γεωτεχνικών κ.α.), καθώς και στις λοιπές υποχρεώσεις του Αναδόχου που προβλέπονται στα τεύχη δημοπράτησης, είτε τα ως άνω αποζημιώνονται ιδιαίτερα είτε είναι ανηγμένα στο ποσοστό Γ.Ε.& Ο.Ε. ή σε άλλα άρθρα του παρόντος Τιμολογίου
- (στ) στην λήψη μέτρων για την εξασφάλιση της κυκλοφορίας πεζών και οχημάτων,



(ζ) σε προσωρινές ή μόνιμες κυκλοφοριακές ρυθμίσεις στην ευρύτερη περιοχή του έργου για οποιαδήποτε αιτία (π.χ. εορτές, εργασίες συντήρησης οδικού δικτύου και υποδομών, βλάβες σε άλλα έργα, εκτέλεση άλλων έργων κλπ.).

1.1.12 Οι δαπάνες λήψης μέτρων για την ομαλή και ασφαλή διακίνηση πεζών και οχημάτων στις θέσεις εκτέλεσης των εργασιών, όπως ενδεικτικά:

(1) Οι δαπάνες προσωρινών γεφυρώσεων ορυγμάτων πλάτους έως 3,0 m, για την αποκατάσταση της κυκλοφορίας πεζών και οχημάτων, όταν τούτο κρίνεται απαραίτητο από την Υπηρεσία ή τις αρμόδιες Αρχές

(2) Οι δαπάνες λήψης προστατευτικών μέτρων για την απρόσκοπτη και ασφαλή κυκλοφορία πεζών και οχημάτων στην περίμετρο των χώρων εκτέλεσης των εργασιών, όπου απαιτείται, ήτοι για την περίφραξη των ορυγμάτων και γενικά των χώρων εκτέλεσης εργασιών, την ενημέρωση του κοινού, την σήμανση και φωτεινή σηματοδότηση του εργοταξιακού χώρου (πλην εκείνης που προκύπτει από μελέτη σήμανσης και τιμολογείται ιδιαίτερω), την προσωρινή διευθέτηση και αποκατάσταση της κυκλοφορίας κλπ. καθώς και οι δαπάνες για την απομάκρυνση των παραπάνω προσωρινών κατασκευών και σήμανσης μετά την περαίωση των εργασιών και την πλήρη αποκατάσταση της αρχικής σήμανσης.

1.1.13 Οι δαπάνες των τοπογραφικών εργασιών (αποτυπώσεων, πασσαλώσεων, αναπασσαλώσεων, πύκνωσης τριγωνομετρικού και πολυγωνομετρικού δικτύου, εγκατάστασης χωροσταθμικών αφετηριών κ.λπ.) που απαιτούνται για την χάραξη των επιμέρους στοιχείων του έργου, οι δαπάνες σύνταξης μελετών εφαρμογής (όταν απαιτείται για την προσαρμογή των στοιχείων της οριστικής μελέτης στο ακριβές ανάγλυφο του εδάφους ή υφιστάμενες κατασκευές), κατασκευαστικών σχεδίων και σχεδίων λεπτομερειών, οι δαπάνες ανίχνευσης και εντοπισμού εμποδίων στον χώρο εκτέλεσης του έργου και εκπόνησης μελετών αντιμετώπισης αυτών (λ.χ. υπάρχοντα θεμέλια, υψηλός ορίζοντας υπογείων υδάτων, δίκτυα Οργανισμών Κοινής Ωφελείας [ΟΚΩ]),

1.1.14 Οι δαπάνες αποτύπωσης τεχνικών έργων και λοιπών εγκαταστάσεων που απαντώνται στο χώρο του έργου, οι δαπάνες επαλήθευσης των στοιχείων εδάφους με τοπογραφικές μεθόδους καθώς και οι δαπάνες λήψης επιμετρητικών στοιχείων κατ' αντιπαράσταση με εκπρόσωπο της Υπηρεσίας και σύνταξης των πάσης φύσεως επιμετρητικών σχεδίων, πινάκων και υπολογισμών που θα υποβληθούν στην Υπηρεσία προς έλεγχο.

1.1.15 Η δαπάνη σύνταξης των αναπτυγμάτων και πινάκων οπλισμού σκυροδεμάτων (όταν αυτοί δεν περιλαμβάνονται στη μελέτη).

- 1.1.16 Οι δαπάνες ενημέρωσης των οριζοντιογραφιών της μελέτης με τα στοιχεία των εντοπιζομένων με ερευνητικές τομές ή κατά την εκτέλεση των εργασιών δικτύων Ο.Κ.Ω.
- 1.1.17 Οι δαπάνες των αντλήσεων (πλην των αντλήσεων κατά την κατασκευή τεχνικών εντός κοίτης ποταμών ή στην περίπτωση που δεν υπάρχει δυνατότητα παροχέτευσης προς φυσικό ή τεχνητό αποδέκτη υδάτων) καθώς και των προσωρινών διευθετήσεων για την αντιμετώπιση των επιφανειακών, υπογείων και πηγαίων νερών ώστε να προστατεύονται τόσο τα κατασκευαζόμενα όσο και τα υπάρχοντα έργα και το περιβάλλον γενικότερα, εκτός αν προβλέπεται διαφορετικά στα τεύχη δημοπράτησης.
- 1.1.18 Οι δαπάνες που απορρέουν από δικαιώματα κατοχυρωμένων μεθόδων και ευρεσιτεχνιών που εφαρμόζονται κατά οποιονδήποτε τρόπο για την έντεχνη εκτέλεση των εργασιών.
- 1.1.19 Οι δαπάνες διαμόρφωσης προσβάσεων, προσπελάσεων και δαπέδων εργασίας στα διάφορα τμήματα του έργου, και γενικά κάθε βοηθητικής κατασκευής που θα απαιτηθεί σε οποιοδήποτε στάδιο των εργασιών, όταν δεν προβλέπεται ιδιαίτερη επιμέτρηση αυτών στα συμβατικά τεύχη, καθώς και οι δαπάνες αποξήλωσης των προσωρινών κατασκευών και περιβαλλοντικής αποκατάστασης των χώρων (προσβάσεων, προσπελάσεων, δαπέδων εργασίας κ.λπ.) εκτός εάν υπάρχει έγγραφη αποδοχή της Υπηρεσίας για την διατήρησή τους.
- 1.1.20 Οι δαπάνες για την προστασία και την εξασφάλιση της λειτουργίας των δικτύων Ο.Κ.Ω. που διασχίζουν εγκάρσια τα ορύγματα ή επηρεάζονται τοπικά από τις εκτελούμενες εργασίες, Την αποκλειστική ευθύνη για την πρόκληση ζημιών και φθορών στα δίκτυα αυτά θα φέρει, τόσο αστικά όσο και ποινικά και μέχρι περαιώσης των εργασιών, ο Ανάδοχος του Έργου.
- 1.1.21 Οι δαπάνες πρόληψης και αποκατάστασης κάθε είδους ζημιάς καθώς και οι αποζημιώσεις για κάθε είδους βλάβη ή μη συνήθη φθορά επί υφισταμένων κατασκευών κατά την εκτέλεση των εργασιών ή την διακίνηση βαρέως εξοπλισμού του Αναδόχου (π.χ. μεταφορικών μέσων μεγάλης χωρητικότητας, ερπυστριοφόρων μηχανημάτων κ.λπ.) που οφείλονται σε μη τήρηση των συμβατικών όρων, των υποδείξεων της Υπηρεσίας, των ισχυουσών διατάξεων και γενικότερα σε υπαιτιότητα του Αναδόχου.
- 1.1.22 Εφ' όσον δεν προβλέπεται ιδιαίτερη πληρωμή στα συμβατικά τεύχη: Οι πάσης φύσεως δαπάνες για τις εργοταξιακές οδούς που προκύπτουν από τη μεθοδολογία κατασκευής του Αναδόχου και απαιτούνται για την ασφαλή διακίνηση εξοπλισμού και υλικών κατασκευής του Έργου (μίσθωση ή εξασφάλιση δικαιωμάτων διέλευσης από ιδιωτική έκταση, κατασκευή των οδών ή βελτίωση υπαρχουσών, σήμανση, συντήρηση), καθώς και οι δαπάνες εξασφάλισης των αναγκαίων χώρων απόθεσης των πλεοναζόντων ή ακαταλλήλων

προϊόντων εκσκαφών (καταβολή τιμήματος προς ιδιοκτήτες, αν απαιτείται, εξασφάλιση σχετικών αδειών, κατασκευή οδών προσπέλασης ή επέκταση ή βελτίωση υπαρχουσών) και η τελική διαμόρφωση των χώρων μετά την περαίωση των εργασιών, σύμφωνα με τους εγκεκριμένους περιβαλλοντικούς όρους.

- 1.1.23 Οι δαπάνες των προεργασιών στις παλιές ή νέες επιφάνειες οδοστρωμάτων για την εφαρμογή ασφαλικών επιστρώσεων επ' αυτών, όπως π.χ. σκούπισμα, καθαρισμός, δημιουργία οπών αγκύρωσης (πικούνισμα), καθώς και οι δαπάνες μεταφοράς και απόθεσης των προϊόντων που παράγονται ως αποτέλεσμα των παραπάνω εργασιών.
- 1.1.24 Οι δαπάνες διάνοιξης τομών ή οπών στα τοιχώματα υφισταμένων αγωγών, φρεατίων, τεχνικών έργων κ.λπ., με οποιαδήποτε μέσα, για τη σύνδεση νέων συμβαλλόντων αγωγών, εκτός αν προβλέπεται ιδιαίτερη πληρωμή προς τούτο στα τεύχη δημοπράτησης.
- 1.1.25 Οι δαπάνες των ειδικών μελετών, που προβλέπεται στα τεύχη δημοπράτησης να εκπονηθούν από τον Ανάδοχο χωρίς ιδιαίτερη αμοιβή, όπως μελέτες σύνθεσης σκυροδεμάτων και ασφαλομιγμάτων, μελέτες ικριωμάτων κ.λπ.
- 1.1.26 Οι δαπάνες έκδοσης των απαιτούμενων αδειών εκτέλεσης εργασιών από τις αρμόδιες Αρχές, την Πολεοδομία και τους Οργανισμούς Κοινής Ωφελείας, εκτός αν προβλέπεται ιδιαίτερη πληρωμή προς τούτο στα τεύχη δημοπράτησης.
- 1.1.27 Οι δαπάνες λήψης μέτρων για την εξασφάλιση της συνεχούς και απρόσκοπτης λειτουργίας των υπαρχόντων στην περιοχή του Έργου δικτύων (δίκτυα ύδρευσης, άρδευσης, αποχέτευσης και αποστράγγισης, τάφροι, διώρυγες, υδατορέματα κ.λπ.), τα οποία επηρεάζονται από την εκτέλεση των εργασιών, και ιδιαίτερα όταν:
  - (1) τα δίκτυα είναι σχετικά ανεπαρκή και ευαίσθητα σε δυσμενή μεταχείριση,
  - (2) θα επιβαρυνθεί υπέρμετρα η λειτουργικότητα των δικτύων αν ο Ανάδοχος δεν λάβει μέτρα για να αποτρέψει την είσοδο φερτών υλών από τις χωματοουργικές, κυρίως, ή άλλες εργασίες.

Οι τιμές μονάδας του παρόντος Τιμολογίου προσαυξάνονται κατά το ποσοστό Γενικών Εξόδων (Γ.Ε.) και Οφέλους του Αναδόχου (Ο.Ε.), στο οποίο περιλαμβάνονται οι πάσης φύσεως δαπάνες οι οποίες δεν μπορούν να κατανεμηθούν σε συγκεκριμένες εργασίες αλλά αφορούν συνολικά το κόστος του έργου όπως, κρατήσεις ή υποχρεώσεις αυτού, όπως δαπάνες διοίκησης και επίβλεψης του Έργου, σήμανσης εργοταξίων, φόροι, δασμοί, ασφάλιστρα, τόκοι κεφαλαίων κίνησης, προμήθειες εγγυητικών επιστολών, έξοδα λειτουργίας γραφείων κ.λπ., τα επισφαλή έξοδα πάσης φύσεως καθώς και το προσδοκώμενο κέρδος από την εκτέλεση των εργασιών.

Το ως άνω ποσοστό Γ.Ε. & Ο.Ε., ανέρχεται σε δέκα οκτώ τοις εκατό (18%) του προϋπολογισμού

των εργασιών, όπως αυτός προκύπτει βάσει των τιμών του Τιμολογίου Προσφοράς του αναδόχου, σύμφωνα με τις κείμενες διατάξεις, και διακρίνεται σε:

- (α) Σταθερά έξοδα, δηλαδή άπαξ αναλαμβανόμενα κατά τη διάρκεια της σύμβασης, τα οποία περιλαμβάνουν τις δαπάνες:
- (1) Εξασφάλισης και διαρρύθμισης εργοταξιακών χώρων, για την ανέγερση κύριων και βοηθητικών εργοταξιακών εγκαταστάσεων π.χ. γραφείων, εργαστηρίων και λοιπών εγκαταστάσεων του Αναδόχου ή άλλων, εφόσον προβλέπεται στα έγγραφα της σύμβασης.
  - (2) Ανέγερσης κύριων και βοηθητικών εργοταξιακών εγκαταστάσεων του Αναδόχου ή άλλων, εφόσον προβλέπεται στα έγγραφα της σύμβασης.
  - (3) Περιφραξης ή/και διατάξεων επιτήρησης εργοταξιακών εγκαταστάσεων και χώρων εκτέλεσης εργασιών εφόσον προβλέπεται στα έγγραφα της σύμβασης.
  - (4) Εξοπλισμού κύριων και βοηθητικών εργοταξιακών εγκαταστάσεων για τη διασφάλιση λειτουργικής ετοιμότητας, εξασφάλισης ύδρευσης, ηλεκτρικού ρεύματος, τηλεφωνικής σύνδεσης και αποχέτευσης, καθώς και λοιπών απαιτούμενων ευκολιών, σύμφωνα με τους όρους δημοπράτησης.
  - (5) Απομάκρυνσης κύριων και βοηθητικών εργοταξιακών εγκαταστάσεων μετά την περαίωση του έργου, καθώς και οι δαπάνες αποκατάστασης των χώρων κατά τρόπο αποδεκτό και σύμφωνα με τους εγκεκριμένους Περιβαλλοντικούς Όρους.
  - (6) Κινητοποίησης (εισκόμισης στο εργοτάξιο) του απαιτούμενου εξοπλισμού γενικής χρήσης (π.χ. γερανοί, οχήματα μεταφοράς προσωπικού), όπως προβλέπεται στο χρονοδιάγραμμα του έργου και αποκινητοποίησης με το πέρας του προβλεπόμενου χρόνου απασχόλησης.
  - (7) Οι δαπάνες επισκόπησης των μελετών του έργου και τυχόν συμπληρώσεις τροποποιήσεις, εφόσον δεν περιλαμβάνονται στο άμεσο κόστος.
  - (8) Οι δαπάνες συμπλήρωσης των ΣΑΥ/ΦΑΥ (Σχέδιο Ασφάλειας και Υγείας/Φάκελος Ασφάλειας και Υγείας), σύμφωνα με τις κείμενες διατάξεις.
  - (9) Για φόρους.
  - (10) Για εγγυητικές.
  - (11) Ασφάλισης του έργου.
  - (12) Προσυμβατικού σταδίου.
  - (13) Διάθεσης μέσω ατομικής προστασίας.
  - (14) Για επισφαλή έξοδα πάσης φύσεως (π.χ. εξεύρεσης χώρων γραφείων και λοιπών εγκαταστάσεων, χρηματοοικονομικών εξόδων, απαιτήσεως για μελέτες που μπορεί να προκύψουν κατά την πορεία των εργασιών, εκτεταμένες διαφωνίες και απαίτηση

ισχυρής νομικής υποστήριξης, απαιτήσεις για μέτρα προστασίας από μη ληφθείσες υπόψη ακραίες επιτόπου συνθήκες, κλοπές μη καλυπτόμενες από ασφάλιση).

(β) Χρονικώς συντηρητέα έξοδα, δηλαδή εξαρτώμενα από τη χρονική διάρκεια της σύμβασης, τα οποία περιλαμβάνουν τις δαπάνες:

- (1) Χρήσεως - λειτουργίας των εργοταξιακών εγκαταστάσεων και ευκολιών (περιλαμβάνει τη χρήση των εγκαταστάσεων και χώρων καθαρών σύμφωνα με τις προβλέψεις των εγκεκριμένων Περιβαλλοντικών Όρων)
- (2) Προσωπικού γενικής επιστάσεως και διοίκησης του Αναδόχου και υπό την προϋπόθεση μόνιμης και αποκλειστικής απασχόλησης στο έργο (σε περίπτωση μη μόνιμης και αποκλειστικής απασχόλησης θα λαμβάνεται υπόψη ο χρόνος απασχόλησης και η διαθεσιμότητα στο έργο). Ανηγμένες περιλαμβάνονται και οι δαπάνες για προβλεπόμενες νόμιμες αποζημιώσεις. Το επιστημονικό προσωπικό και οι επιστάτες, με εξειδικευμένο αντικείμενο (π.χ. χωματοουργικά, τεχνικά, ασφαλικά) δεν περιλαμβάνονται.
- (3) Νομικής υποστήριξης
- (4) Εξωτερικών τεχνικών συμβούλων με ad hoc μετάκληση
- (5) Για την εκτέλεση των καθηκόντων της παραπάνω κατηγορίας προσωπικού π.χ. χρήση αυτοκινήτων
- (6) Λειτουργίας μηχανημάτων γενικής χρήσης π.χ. γερανοί, οχήματα μεταφοράς προσωπικού
- (7) Μετρήσεων γενικών δεικτών και παραμέτρων που προβλέπονται στους εγκεκριμένους περιβαλλοντικούς όρους και λήψη μέτρων για συμμόρφωση προς αυτούς
- (8) Συντήρησης του έργου για τον προβλεπόμενο χρόνο
- (9) Τόκοι κεφαλαίων κίνησης και γενικότερα χρηματοοικονομικό κόστος
- (10) Το αναλογούν, σε σχέση με τη συμμετοχή του στον κύκλο εργασιών της επιχείρησης, κόστος έδρας επιχείρησης ή/και λειτουργίας κοινοπραξίας

Ο Φόρος Προστιθέμενης Αξίας (Φ.Π.Α) επί των λογαριασμών του Αναδόχου βαρύνει τον Κύριο του Έργου.

Εάν προκύψει ανάγκη εκτέλεσης εργασιών που παρουσιάζουν διαφορετικά χαρακτηριστικά έναντι παρεμφερών προς αυτές εργασιών που περιλαμβάνονται στο παρόν Τιμολόγιο, αποδεκτά όμως σύμφωνα με τους όρους δημοπράτησης, ή εργασιών που επιμετρώνται διαφορετικά, οι εργασίες αυτές είναι δυνατόν να αναχθούν σε άρθρα του παρόντος Τιμολογίου με αναγωγή των μεγεθών τους σύμφωνα με το ακόλουθο παράδειγμα:

(1) Διάτρητοι σωλήνες στραγγιστηρίων, αγωγοί αποχέτευσης ομβρίων και ακαθάρτων από σκυρόδεμα, PVC κ.λπ.

Για ονομαστική διάμετρο  $D_N$  χρησιμοποιούμενου σωλήνα διαφορετική από τις αναφερόμενες στα υποάρθρα των αντιστοιχών άρθρων του παρόντος Τιμολογίου και για αντίστοιχο υλικό κατασκευής, κατηγορία αντοχής και μέθοδο προστασίας, θα γίνεται αναγωγή του μήκους του χρησιμοποιούμενου σωλήνα σε μήκος σωλήνα της αμέσως μικρότερης στο παρόν Τιμολόγιο ονομαστικής διαμέτρου, με βάση το λόγο:

$$D_N / D_M$$

όπου  $D_N$ : Ονομαστική διάμετρος του χρησιμοποιούμενου σωλήνα

$D_M$ : Η αμέσως μικρότερη διάμετρος σωλήνα που περιλαμβάνεται στο παρόν Τιμολόγιο.

Αν δεν υπάρχει μικρότερη διάμετρος ως  $D_M$  θα χρησιμοποιείται η αμέσως μεγαλύτερη υπάρχουσα διάμετρος.

(2) Μόρφωση αρμών με προκατασκευασμένες πλάκες τύπου FLEXCELL ή αναλόγου

Για πάχος  $D_N$  χρησιμοποιούμενης πλάκας μεγαλύτερο από το πάχος της συμβατικής πλάκας του παρόντος τιμολογίου (12 mm), θα γίνεται αναγωγή της επιφάνειας της χρησιμοποιούμενης πλάκας σε επιφάνεια συμβατικής πλάκας πάχους 12 mm, με βάση το λόγο:

$$D_N / 12$$

όπου  $D_N$ : Το πάχος της χρησιμοποιούμενης πλάκας σε mm.

(3) Στεγάνωση αρμών με ταινίες τύπου HYDROFOIL PVC

Για πλάτος  $B_N$  χρησιμοποιούμενης ταινίας μεγαλύτερο από το πλάτος της συμβατικής ταινίας του παρόντος Τιμολογίου (240 mm), θα γίνεται αναγωγή του μήκους της χρησιμοποιούμενης ταινίας σε μήκος συμβατική ταινίας πλάτους 240 mm, με βάση το λόγο:

$$B_N / 240$$

όπου  $B_N$ : Το πλάτος της χρησιμοποιούμενης ταινίας σε mm

Παρεμφερής πρακτική μπορεί να έχει εφαρμογή και σε άλλες περιπτώσεις άρθρων του παρόντος Τιμολογίου.

Όπου στα επιμέρους άρθρα υπάρχει αναφορά σε ΕΤΕΠ των οποίων έχει αρθεί με απόφαση η υποχρεωτική εφαρμογή, η σχετική αναφορά μπορεί να αντιστοιχίζεται με αναφορά σε ΠΕΤΕΠ ή

άλλο πρότυπο που θα περιλαμβάνεται σε σχετικό πίνακα στους γενικούς όρους του παρόντος.

- 1.6. Όπου στο τιμολόγιο περιγράφεται εργασία τοποθέτησης ή εγκατάστασης εξαρτημάτων, οργάνων, στοιχείων η/μ εγκαταστάσεων κ.λ.π., στην τιμή περιλαμβάνεται και η αποξήλωση και απομάκρυνση από το χώρο του έργου του στοιχείου που θα αντικατασταθεί, στις θέσεις όπου επιτρέπεται η απόρριψη του, έστω και αν δεν αναφέρεται ρητά στο τιμολόγιο.
- 1.7 Η δαπάνη της καθαρής μεταφοράς προς οριστική απόθεση των πάσης φύσεως προϊόντων εκσκαφών και καθαιρέσεων, συμπεριλαμβάνεται στις αντίστοιχες τιμές μονάδας των άρθρων, είτε ανοιγμένη είτε προστιθέμενη στην τιμή μονάδας του Τιμολογίου, με βάση τα στοιχεία της μελέτης και τις συνθήκες εκτέλεσης του έργου.

### **Έγινε χρήση της Τιμαριθμικής Γ' τριμήνου 2012**

## ΠΕΡΙΓΡΑΦΙΚΟ ΤΙΜΟΛΟΓΙΟ

### **ΟΜΑΔΑ Α: Καθαίρεσεις – Σκυροδέματα – Επιστρώσεις**

#### **Άρθρο Α.1 (ΟΙΚ 22.20)** Καθαίρεση πλακοστρώσεων δαπέδων παντός τύπου και οιοιδήποτε πάχους

Καθαίρεση πλακοστρώσεων δαπέδων παντός τύπου και οιοιδήποτε πάχους (τσιμέντου, μαρμάρου, τύπου Μάλτας, πορσελάνης, μωσαϊκού, κεραμικών, σχιστολίθου, κλπ), με το κονίαμα στρώσεως αυτών, σε οποιαδήποτε στάθμη από το εδάφος, με την συσσώρευση των προϊόντων καθαίρεσεως προς φόρτωση.

Τιμή ανά τετραγωνικό μέτρο (m<sup>2</sup>)

**α) 22.20.01** Χωρίς να καταβάλλεται προσοχή για την εξαγωγή ακεραίων πλακών  
Κωδικός Αναθεώρησης ΟΙΚ-2236

ΤΙΜΗ ΕΝΟΣ Μ2 ΕΥΡΩ: **Επτά ευρώ και ενενήντα λεπτά** **7,90**

**β) 22.20.02** Με προσοχή, για την εξαγωγή ακεραίων πλακών σε ποσοστό > 50%  
Κωδικός Αναθεώρησης ΟΙΚ-2237

Συμπεριλαμβάνεται ο καθαρισμός των ακεραίων χρησίμων πλακών από το κονίαμα, η μεταφορά τους σε απόσταση έως 40 m και η απόθεσή τους σε κανονικά σχήματα.

ΤΙΜΗ ΕΝΟΣ Μ2 ΕΥΡΩ: **Έντεκα ευρώ και είκοσι λεπτά** **11,20**

#### **Άρθρο Α.2 (ΟΙΚ 22.10)** Καθαίρεση στοιχείων κατασκευών από άοπλο σκυρόδεμα

Καθαίρεση και τεμαχισμός στοιχείων κατασκευών από άοπλο σκυρόδεμα όλων των κατηγοριών, σε οποιαδήποτε στάθμη από το δάπεδο εργασίας, με διατήρηση του υπολοίπου δομήματος άθικτου.

Συμπεριλαμβάνονται οι δαπάνες του πάσης φύσεως απαιτούμενου εξοπλισμού και εργαλείων, των ικριωμάτων και προσωρινών αντιστηρίξεων, η συσσώρευση των προϊόντων, ο τεμαχισμός των ευμεγέθων στοιχείων σκυροδέματος και η μεταφορά τους στις θέσεις φόρτωσης, σύμφωνα με την μελέτη και την ΕΤΕΠ 15-02-01-01 "Καθαίρεσεις στοιχείων οπλισμένου σκυροδέματος με μηχανικά μέσα".

**22.10.01** Με χρήση συνήθους κρουστικού εξοπλισμού



## Κωδικός Αναθεώρησης ΟΙΚ-2226

Εφαρμογή συνήθων τεχνικών καθαίρεσης με χρήση υδραυλικής σφύρας σε συνδυασμό ή μη με πιστολέτα πεπιεσμένου αέρα και συναφή εξοπλισμό.

Τιμή ανά κυβικό μέτρο (m<sup>3</sup>) πραγματικού όγκου προ της καθαιρέσεως

Τιμή ανά κυβικό μέτρο (m<sup>3</sup>), ΜΕ ΤΗ ΔΑΠΑΝΗ ΤΟΥ ΜΕΤΑΦΟΡΙΚΟΥ ΕΡΓΟΥ ΣΕ ΟΠΟΙΑΔΗΠΟΤΕ ΑΠΟΣΤΑΣΗ .

ΤΙΜΗ ΕΝΟΣ Μ3 ΕΥΡΩ: **Τριάντα ευρώ και δέκα λεπτά** **30,10**

### **Άρθρο Α.3 (ΟΙΚ 22.15)** Καθαίρεση στοιχείων κατασκευών από οπλισμένο σκυρόδεμα.

Καθαίρεση και τεμαχισμός στοιχείων κατασκευών από οπλισμένο σκυρόδεμα όλων των κατηγοριών, σε οποιαδήποτε στάθμη από το δάπεδο εργασίας, με διατήρηση του υπολοίπου δομήματος άθικτου.

Συμπεριλαμβάνονται οι δαπάνες του πάσης φύσεως απαιτούμενου εξοπλισμού και εργαλείων, των μέσων κοπής του οπλισμού (με τα σχετικά αναλώσιμα), των ικριωμάτων και προσωρινών αντιστηρίξεων και η συσσώρευση των προϊόντων ο τεμαχισμός των ευμεγέθων στοιχείων σκυροδέματος και η μεταφορά τους στις θέσεις φόρτωσης, σύμφωνα με την μελέτη και την ΕΤΕΠ 15-02-01-01 "Καθαίρεσεις στοιχείων οπλισμένου σκυροδέματος με μηχανικά μέσα".

#### **22.15.01** Με εφαρμογή συνήθων μεθόδων καθαίρεσης

Κωδικός Αναθεώρησης ΟΙΚ-2226

Εφαρμογή συνήθων τεχνικών καθαίρεσης με χρήση υδραυλικής σφύρας σε συνδυασμό ή μη με πιστολέτα πεπιεσμένου αέρα και συναφή εξοπλισμό.

Τιμή ανά κυβικό μέτρο (m<sup>3</sup>) πραγματικού όγκου προ της καθαιρέσεως

Τιμή ανά κυβικό μέτρο (m<sup>3</sup>), ΜΕ ΤΗ ΔΑΠΑΝΗ ΤΟΥ ΜΕΤΑΦΟΡΙΚΟΥ ΕΡΓΟΥ ΣΕ ΟΠΟΙΑΔΗΠΟΤΕ ΑΠΟΣΤΑΣΗ .

ΤΙΜΗ ΕΝΟΣ Μ3 ΕΥΡΩ: **Πενήντα οκτώ ευρώ και δέκα λεπτά** **58,10**

### **Άρθρο Α.4 (ΟΙΚ 20.04)** Εκκαφή θεμελίων και τάφρων χωρίς τη χρήση μηχανικών μέσων

Εκσκαφή θεμελίων και τάφρων χωρίς τη χρήση μηχανικών μέσων και εκρηκτικών, εκτός από αερόσφυρες, πλάτους βάσεως έως 3,00 m ή μεγαλύτερου των 3,00 m αλλά επιφανείας βάσεως έως 12,00 m<sup>2</sup>, σε βάθος μέχρι 2,00 m από το χαμηλότερο χείλος της διατομής εκσκαφής, εν ξηρώ ή εντός ύδατος βάθους έως 0,30 m, του οποίου η στάθμη, είτε ηρεμεί είτε υποβιβάζεται με εφ' άπαξ ή συνεχή άντληση (η οποία πληρώνεται ιδιαίτερα), με την αναπέταση των προϊόντων, την μόρφωση των παρειών και του πυθμένα και την τυχόν αναγκαία σποραδική αντιστήριξη των παρειών, σύμφωνα με την μελέτη και την ΕΤΕΠ 02-04-00-00 "Εκσκαφές θεμελίων τεχνικών έργων"

Τιμή ανά κυβικό μέτρο (m<sup>3</sup>) επί ορύγματος, με την μεταφορά των προϊόντων εκσκαφών σε οποιαδήποτε απόσταση. Επιμέτρηση με λήψη διατομών προ και μετά την εκσκαφή.

**20.04.01** σε εδάφη γαιώδη-ημιβραχώδη  
Κωδικός Αναθεώρησης ΟΙΚ-2122

Τιμή ανά κυβικό μέτρο (m<sup>3</sup>), ΜΕ ΤΗ ΔΑΠΑΝΗ ΤΟΥ ΜΕΤΑΦΟΡΙΚΟΥ ΕΡΓΟΥ ΣΕ ΟΠΟΙΑΔΗΠΟΤΕ ΑΠΟΣΤΑΣΗ .

ΤΙΜΗ ΕΝΟΣ Μ3 ΕΥΡΩ: **Είκοσι δύο ευρώ και τριάντα οκτώ λεπτά** **22,38**

**Άρθρο Α.5 (ΟΙΚ 20.05)** Εκσκαφή θεμελίων και τάφρων με χρήση μηχανικών μέσων

Εκσκαφή θεμελίων και τάφρων με χρήση μηχανικών μέσων, πλάτους βάσεως έως 3,00 m ή μεγαλύτερου των 3,00 m αλλά επιφανείας βάσεως έως 12,00 m<sup>2</sup>, σε βάθος μέχρι 2,00 m από το χαμηλότερο χείλος της διατομής εκσκαφής, εν ξηρώ ή εντός ύδατος βάθους έως 0,30 m, του οποίου η στάθμη, είτε ηρεμεί είτε υποβιβάζεται με εφ' άπαξ ή συνεχή άντληση (η οποία πληρώνεται ιδιαίτερα), με την αναπέταση των προϊόντων, την μόρφωση των παρειών και του πυθμένα και την τυχόν αναγκαία σποραδική αντιστήριξη των παρειών, σύμφωνα με την μελέτη του έργου και την ΕΤΕΠ 02-04-00-00 "Εκσκαφές θεμελίων τεχνικών έργων"

Τιμή ανά κυβικό μέτρο (m<sup>3</sup>) επί ορύγματος, με την μεταφορά των προϊόντων εκσκαφών σε οποιαδήποτε απόσταση. Επιμέτρηση με λήψη διατομών προ και μετά την εκσκαφή.

**20.05.01** σε εδάφη γαιώδη-ημιβραχώδη  
Κωδικός Αναθεώρησης ΟΙΚ-2124

Τιμή ανά κυβικό μέτρο (m<sup>3</sup>), ΜΕ ΤΗ ΔΑΠΑΝΗ ΤΟΥ ΜΕΤΑΦΟΡΙΚΟΥ ΕΡΓΟΥ ΣΕ ΟΠΟΙΑΔΗΠΟΤΕ ΑΠΟΣΤΑΣΗ .

ΤΙΜΗ ΕΝΟΣ Μ3 ΕΥΡΩ: **Έξι ευρώ και εξήντα τρία λεπτά** **6,63**

**Άρθρο Α.6 (ΟΙΚ 20.30)** Φορτοεκφόρτωση προϊόντων εκσκαφών με μηχανικά μέσα  
Κωδικός Αναθεώρησης ΟΙΚ-2171

Φορτοεκφόρτωση με μηχανικά μέσα επί αυτοκινήτου προς μεταφορά πάσης φύσεως προϊόντων εκσκαφών, εκβραχισμών και κατεδαφίσεων, με την σταλία του αυτοκινήτου.

Τιμή ανά κυβικό μέτρο (m<sup>3</sup>) σε όγκο ορύγματος.

ΤΙΜΗ ΕΝΟΣ Μ3 ΕΥΡΩ: **Ενενήντα λεπτά** **0,90**

**Άρθρο Α.7 (ΟΔΟ Δ-1)** Τομή οδοστρώματος με ασφαλτοκόπτη  
Αναθεωρείται με το άρθρο ΟΙΚ-2269(α)

Τομή οδοστρώματος από ασφαλτοσκυρόδεμα ή άοπλο σκυρόδεμα άοπλο, οποιουδήποτε πάχους, με χρήση ασφαλτοκόπτη, ώστε να αποκλείονται αποξηλώσεις έξω από τα προβλεπόμενα όρια της κοπής και να προφυλάσσεται το παραμένον οδόστρωμα από φθορές κατά τη διάρκεια των εργασιών.

Η αποξήλωση του αποκοπτομένου τμήματος και η απομάκρυνση των προϊόντων καθαίρεσης, τιμολογούνται ως "Εκσκαφή σε έδαφος γαιώδες-ημιβραχώδες"

Τιμή ανά τρέχον μέτρο τομής οδοστρώματος με ασφαλτοκόπτη.

ΤΙΜΗ ΕΝΟΣ ΜΜ ΕΥΡΩ: **Ένα ευρώ** **1,00**

**Άρθρο Α.8 (ΟΔΟ Α-2)** Γενικές εκσκαφές σε έδαφος γαιώδες - ημιβραχώδες  
Αναθεωρείται με το άρθρο ΟΔΟ-1123Α

Γενικές εκσκαφές, με την μεταφορά σε οποιαδήποτε απόσταση, εδαφών γαιωδών και ημιβραχωδών οποιασδήποτε συστάσεως, ανεξαρτήτως βάθους, πλάτους και κλίσεως πρανών, σε νέο έργο ή για επέκταση ή συμπλήρωση ή διαπλάτυνση υπάρχοντος, ανεξαρτήτως της θέσης εργασίας και των δυσχερειών που προκαλεί (κοντά ή μακριά, χαμηλά ή υψηλά σχετικά με το υπάρχον έργο), για οποιοδήποτε σκοπό και με οποιοδήποτε εκσκαπτικό μέσο, εν ξηρώ ή με παρουσία νερών, σύμφωνα με την ΕΤΕΠ 02-02-01-00.

Με το άρθρο αυτό τιμολογούνται επίσης οι ακόλουθες εκσκαφές σε εδάφη ανάλογης σκληρότητας:

- ανοιχτών τάφρων για το τμήμα τους πλάτους μεγαλύτερου των 5,00 m μετά της μόρφωσης των πρανών και του πυθμένα τους,
- για τη δημιουργία αναβαθμών προς αγκύρωση των επιχωμάτων,
- τριγωνικών τάφρων μετά της μόρφωσης των πρανών, όταν αυτές κατασκευάζονται στη συνέχεια των γενικών εκσκαφών της οδού,
- για τον καθαρισμό οχετών ύψους και πλάτους μεγαλύτερου των 5,00 m,
- τεχνικών Cut and Cover μετά των μέτρων προσωρινής και μόνιμης αντιστήριξης των πρανών των εκσκαφών εφόσον δεν αποζημιώνονται με άλλο άρθρο αυτού του τιμολογίου
- για τη δημιουργία στομιών σηράγγων και Cut and Cover

Στην τιμή μονάδας περιλαμβάνονται:

- η προσέγγιση μηχανημάτων και μεταφορικών μέσων, η εκσκαφή με οποιοδήποτε μέσο και υπό οποιοσδήποτε συνθήκες,
- η αποστράγγιση των υδάτων, η μόρφωση των παρειών, των πρανών και του πυθμένα της σκάφης και ο σχηματισμός των αναβαθμών
- η διαλογή, φύλαξη, φορτοεκφόρτωση σε οποιοδήποτε μεταφορικό μέσο και η μεταφορά των προϊόντων σε οποιαδήποτε απόσταση για τη χρησιμοποίηση των κατάλληλων στο έργο (π.χ. κατασκευή επιχωμάτων) ή για απόρριψη των ακατάλληλων ή πλεοναζόντων σε επιτρεπόμενες τελικές ή προσωρινές θέσεις
- η εναπόθεση σε τελικές ή ενδιάμεσες θέσεις, η επαναφόρτωση από τις θέσεις των προσωρινών αποθέσεων και η εκφόρτωση σε τελικές θέσεις, καθώς και η διάστρωση και διαμόρφωση των χώρων απόθεσης σύμφωνα με τους περιβαλλοντικούς όρους
- η αντιστήριξη των πρανών εκσκαφή όπου τυχόν αυτή απαιτείται, καθώς και η εκθάμνωση κοπή, εκρίζωση και απομάκρυνση δένδρων, ανεξαρτήτως περιμέτρου κορμού, σε οποιαδήποτε απόσταση.
- η αντιμετώπιση πάσης φύσεως δυσχερειών που προκύπτουν από τη σύγχρονη κυκλοφορία, όπως περιορισμένα μέτωπα και όγκοι εκσκαφών κλπ.
- η συμπύκνωση της σκάφης των ορυγμάτων κάτω από τη "στρώση έδρασης οδοστρώματος" μέχρι του βάθους που λαμβάνεται υπόψη στον καθορισμό της Φέρουσας Ικανότητας Έδρασης (Φ.Ι.Ε), όπως αυτή ορίζεται στην μελέτη, σε βαθμό συμπύκνωσης που να αντιστοιχεί σε ξηρά

φαινόμενη πυκνότητα ίση κατ' ελάχιστο με το 90% της πυκνότητας που επιτυγχάνεται εργαστηριακά κατά την τροποποιημένη δοκιμή Proctor (Proctor Modified κατά ΕΛΟΤ EN 13286-2).

- οι πάσης φύσεως σταλίες του μηχανικού εξοπλισμού και των μεταφορικών μέσων
- η επανεπίχωση (με προϊόντα εκσκαφών) των θεμελίων και τάφρων εκτός του σώματος της οδού, που οι εκσκαφές τους αποζημιώνονται με το άρθρο αυτό, όταν δεν υπάρχει απαίτηση συμπίκνωσης

Επισημαίνεται ότι η τιμή είναι γενικής εφαρμογής ανεξάρτητα από την εκτέλεση της εργασίας σε μια ή περισσότερες φάσεις που υπαγορεύονται από το πρόγραμμα εκτέλεσης του έργου ή άλλους τοπικούς περιορισμούς.

Η αποξήλωση ασφαλτοταπήτων, στρώσεων οδοστρωσίας σταθεροποιημένων με τσιμέντο, πλακοστρώσεων, δαπέδων από σκυρόδεμα, κρασπεδορείθρων και στερεών έδρασης και εγκιβωτισμού τους, καθώς και πάσης φύσεως κατασκευών που βρίσκονται εντός του όγκου των γενικών εκσκαφών, επιμετρώνται και τιμολογούνται ιδιαίτερα με βάση τα οικεία άρθρα του παρόντος τιμολογίου.

Επιμέτρηση με λήψη αρχικών και τελικών διατομών και μέχρι τα όρια εκσκαφής των εγκεκριμένων συμβατικών σχεδίων και σύμφωνα με το πρωτόκολλο χαρακτηρισμού. Διευκρινίζεται ότι ουδεμία αποζημίωση καταβάλλεται στον Ανάδοχο για τις επί πλέον των προβλεπομένων από τη μελέτη εκσκαφές εκτός εάν έχει δοθεί ειδική εντολή από την Υπηρεσία.

Τιμή ανά κυβικό μέτρο (m<sup>3</sup>), ΜΕ ΤΗ ΔΑΠΑΝΗ ΤΟΥ ΜΕΤΑΦΟΡΙΚΟΥ ΕΡΓΟΥ ΣΕ ΟΠΟΙΑΔΗΠΟΤΕ ΑΠΟΣΤΑΣΗ .

ΤΙΜΗ ΕΝΟΣ Μ3 ΕΥΡΩ: **Δύο ευρώ και ογδόντα λεπτά**

**2,80**

**Άρθρο Α.9 (ΟΙΚ 20.20) Εξυγιαντικές στρώσεις με θραυστό υλικό λατομείου**

Κωδικός Αναθεώρησης ΟΙΚ-2162

Κατασκευή στρώσεων από θραυστά υλικά προελεύσεως λατομείου (αδρανή οδοστρωσίας, λιθοσυντρίματα, σκύρα κλπ). Περιλαμβάνονται η προμήθεια και μεταφορά των υλικών επί τόπου του έργου, οι πλάγιες μεταφορές εντός της κάτοψης του κτιρίου με ή χωρίς μηχανικά μέσα, η διάστρωση σε πάχη έως 30 cm, η διαβροχή και η συμπίκνωση με οδοστρωτήρες καταλλήλων διαστάσεων ή δονητικές πλάκες.

Τιμή ανά κυβικό μέτρο (m<sup>3</sup>) συμπίκνωμένου όγκου, με την μεταφορά του θραυστού υλικού από οποιαδήποτε απόσταση. Επιμέτρηση με λήψη διατομών προ και μετά την επίχωση.

Τιμή ανά κυβικό μέτρο (m<sup>3</sup>), ΜΕ ΤΗ ΔΑΠΑΝΗ ΤΟΥ ΜΕΤΑΦΟΡΙΚΟΥ ΕΡΓΟΥ ΑΠΟ ΟΠΟΙΑΔΗΠΟΤΕ ΑΠΟΣΤΑΣΗ.

ΤΙΜΗ ΕΝΟΣ Μ3 ΕΥΡΩ: **Είκοσι ευρώ και ενενήντα πέντε λεπτά**

**20,95**

**Άρθρο Α.10 (ΟΙΚ 38.20) Χαλύβδινοι οπλισμοί σκυροδέματος**

Προμήθεια και μεταφορά επί τόπου του έργου χάλυβα οπλισμού σκυροδέματος, μορφής διατομών, κατηγορίας (χάλυβας B500A, B500C και δομικά πλέγματα) και διαμόρφωσης σύμφωνα με την μελέτη, προσέγγιση στην θέση ενσωμάτωσης με οποιοδήποτε μέσον και τοποθέτησή του σύμφωνα με τα σχέδια οπλισμού. Εκτέλεση εργασιών σύμφωνα με την ΕΤΕΠ 01-02-01-00 "Χαλύβδινος οπλισμός σκυροδεμάτων".

Η τοποθέτηση του σιδηροπλισμού θα γίνεται μόνον μετά την παραλαβή του ξυλοτύπου ή της επιφανείας έδρασης του σκυροδέματος (π.χ. υπόστρωμα οπλισμένων δαπέδων κλπ).

Ο χάλυβας οπλισμού σκυροδεμάτων επιμετράται σε χιλιόγραμμα βάσει αναλυτικών Πινάκων Οπλισμού. Εάν οι πίνακες αυτοί δεν συμπεριλαμβάνονται στην εγκεκριμένη μελέτη του έργου θα συντάσσονται με μέριμνα του Αναδόχου και θα υποβάλλονται στην Υπηρεσία προς έλεγχο και θεώρηση πριν από την έναρξη της τοποθέτησης του οπλισμού.

Οι Πίνακες θα συντασσονται βάσει των σχεδίων της μελέτης και θα περιλαμβάνουν λεπτομερώς τις διαστάσεις των ράβδων (αναπτύγματα), τις διαμέτρους, τις θέσεις τοποθέτησης και τα μήκη υπερκάλυψης, τα βάρη ανά τρέχον μέτρο κατά διάμετρο, τα επί μέρους και τα ολικά μήκη των ράβδων, τα μερικά βάρη ανά διάμετρο και το ολικό βάρος. Οι ως άνω Πίνακες Οπλισμού, μετά την παραλαβή των οπλισμών, θα υπογράφονται από τον Ανάδοχο και την Υπηρεσία και θα αποτελούν την επιμέτρηση των οπλισμών.

Το ανά τρέχον μέτρο βάρος των ράβδων οπλισμού θα υπολογίζεται με βάση τον πίνακα 3-1 του ΚΤΧ-2008, ο οποίος παρατίθεται στην συνέχεια. Σε καμία περίπτωση δεν γίνεται αποδεκτός ο προσδιορισμός του μοναδιαίου βάρους των ράβδων βάσει ζυγολογίου.

Όνομ. διάμετρος (mm)	Πεδίο εφαρμογής					Όνομ. διατομή (mm <sup>2</sup> )	Όνομ. μάζα/ μέτρο (kg/m)
	Ράβδοι	Κουλούρες και ευθυγραμμισμένα προϊόντα		Ηλεκτρο-συγκολλημένα πλέγματα και δικτυώματα			
		B500C	B500A	B500C	B500A		
5,0		?		☞		19,6	0,154
5,5		☞		☞		23,8	0,187
6,0	☞	☞	☞	☞	☞	28,3	0,222
6,5		☞		☞		33,2	0,260
7,0		☞		☞		38,5	0,302

Όνομ. διάμετρος (mm)	Πεδίο εφαρμογής					Όνομ. διατομή (mm <sup>2</sup> )	Όνομ. μάζα/ μέτρο (kg/m)
	Ράβδοι	Κουλούρες και ευθυγραμμισμένα προϊόντα		Ηλεκτρο-συγκολλημένα πλέγματα και δικτυώματα			
		B500C	B500A	B500C	B500A		
7,5		☞		☞		44,2	0,347
8,0	☞	☞	☞	☞	☞	50,3	0,395
10,0	☞		☞		☞	78,5	0,617
12,0	☞		☞		☞	113	0,888
14,0	☞		☞		☞	154	1,21
16,0	☞		☞		☞	201	1,58
18,0	☞					254	2,00
20,0	☞					314	2,47
22,0	☞					380	2,98
25,0	☞					491	3,85
28,0	☞					616	4,83
32,0	☞					804	6,31
40,0	☞					1257	9,86

Στις επιμετρούμενες ποσότητες, πέραν της προμήθειας, μεταφοράς επί τόπου, διαμόρφωσης και τοποθέτησης του οπλισμού, περιλαμβάνονται ανηγμένα τα ακόλουθα:

- Η σύνδεση των ράβδων κατά τρόπο στερεό με σύρμα, σε όλες ανεξάρτητα τις διασταυρώσεις και όχι εναλλάξ
- Η προμήθεια του σύρματος πρόσδεσης.
- Η προμήθεια και τοποθέτηση αρμοκλειδών (κατά ISO 15835-2), εκτός αν στα συμβατικά τεύχη του έργου προβλέπεται ιδιαίτερη επιμέτρηση και πληρωμή αυτών.
- Οι πλάγιες μεταφορές και η διακίνηση του οπλισμού σε οποιοδήποτε ύψος από το δάπεδο εργασίας.
- Η τοποθέτηση υποστηριγμάτων (καβίλιες, αναβολείς) και ειδικών τεμαχίων ανάρτησης που τυχόν θα απαιτηθούν (εργασία και υλικά).
- Η απομείωση και φθορά του οπλισμού κατά την κοπή και κατεργασία .

Τιμή ανά χιλιόγραμμο (kg) σιδηρού οπλισμού υδραυλικών έργων τοποθετημένου σύμφωνα με την μελέτη.

**α) 38.20.02** Χαλύβδινοι οπλισμοί κατηγορίας B500C  
Κωδικός Αναθεώρησης ΟΙΚ-3873

ΤΙΜΗ ΕΝΟΣ KG ΕΥΡΩ: **Ένα ευρώ και επτά λεπτά**

**1,07**

**β) 38.20.03**

Δομικά πλέγματα B500C  
Κωδικός Αναθεώρησης ΟΙΚ-3873

ΤΙΜΗ ΕΝΟΣ KG ΕΥΡΩ: **Ένα ευρώ και ένα λεπτό****1,01****Άρθρο Α.11 (ΟΙΚ 32.01)** Προμήθεια, μεταφορά επί τόπου, διάστρωση και συμπύκνωση σκυροδέματος με χρήση αντλίας ή πυργογερανού

Παραγωγή ή προμήθεια και μεταφορά επί τόπου του έργου σκυροδέματος οποιασδήποτε κατηγορίας ή ποιότητας, σύμφωνα με τις διατάξεις του Κανονισμού Τεχνολογίας Σκυροδέματος (ΚΤΣ), με την διάστρωση με χρήση αντλίας σκυροδέματος ή πυργογερανού και την συμπύκνωση αυτού επί των καλουπιών ή/και λοιπών επιφανειών υποδοχής σκυροδέματος, χωρίς την δαπάνη κατασκευής των καλουπιών, σύμφωνα με την μελέτη του έργου, και τις ΕΤΕΠ:

- 01-01-01-00 "Παραγωγή και μεταφορά σκυροδέματος",
- 01-01-02-00 "Διάστρωση σκυροδέματος",
- 01-01-03-00 "Συντήρηση σκυροδέματος",
- 01-01-04-00 "Εργοταξιακά συγκροτήματα παραγωγής σκυροδέματος",
- 01-01-05-00 "Δονητική συμπύκνωση σκυροδέματος",
- 01-01-07-00 "Σκυροδετήσεις ογκωδών κατασκευών".

Επισημαίνεται ότι απαγορεύεται αυστηρά η προσθήκη νερού στο σκυρόδεμα επί τόπου του έργου. Επίσης απαγορεύεται η χρήση του σκυροδέματος μετά την παρέλευση 90 λεπτών από την ανάμιξη, εκτός εάν εφαρμοσθούν επιβραδυντικά πρόσθετα με βάση ειδική μελέτη συνθέσεως.

Στην τιμή περιλαμβάνονται:

α. Η προμήθεια, η μεταφορά από οποιαδήποτε απόσταση στη θέση εκτέλεσης του έργου, του σκυροδέματος εφόσον πρόκειται για εργοστασιακό σκυρόδεμα ή η προμήθεια, φορτοεκφόρτωση όλων των απαιτούμενων υλικών (αδρανών, τσιμέντων, νερού) για την παρασκευή του σκυροδέματος, εφόσον το σκυρόδεμα παρασκευάζεται στο εργοτάξιο (εργοταξιακό σκυρόδεμα), οι σταλίες των αυτοκινήτων μεταφοράς αδρανών υλικών και σκυροδέματος, η παρασκευή το μίγματος και η μεταφορά του σκυροδέματος στο εργοτάξιο προς διάστρωση.

Επισημαίνεται ότι στην τιμή ανά κατηγορία σκυροδέματος συμπεριλαμβάνεται η δαπάνη της εκάστοτε απαιτούμενης ποσότητας τσιμέντου για την επίτευξη των προβλεπομένων χαρακτηριστικών (αντοχής,



εργασίμου κλπ) υπό την εφαρμοζόμενη κοκκομετρική διαβάθμιση των αδρανών κατά περίπτωση. Σε ουδεμία περίπτωση επιμετράται ιδιαίτερα η ενσωματούμενη ποσότητα τσιμέντου στο σκυρόδεμα.

Η απαιτούμενη κοκκομετρική διαβάθμιση των αδρανών και η περιεκτικότητα σε τσιμέντο για την επίτευξη της ζητούμενης χαρακτηριστικής αντοχής του σκυροδέματος καθορίζεται εργαστηριακά με δαπάνη του Αναδόχου.

β. Τα πάσης φύσεως πρόσθετα (πλήν ρευστοποιητικών και επιβραδυντικών πήξεως) που προβλέπονται από την εγκεκριμένη, κατά περίπτωση, μελέτη συνθέσεως, επιμετρώνται και πληρώνονται ιδιαίτέρως.

γ. Η δαπάνη χρήσεως δονητών μάζας ή/και επιφανείας και η διαμόρφωση της άνω στάθμης των σκυροδοτούμενων στοιχείων (τελικής ή προσωρινής), σύμφωνα με τα καθοριζόμενα στην μελέτη του έργου αναφορικά με την ποιότητα και τις ανοχές του τελειώματος.

δ. Συμπεριλαμβάνεται επίσης ανηγμένη η δαπάνη σταλίας των οχημάτων μεταφοράς του σκυροδέματος (βαρέλας), η δαπάνη μετάβασης επί τόπου, στησίματος και επιστροφής της πρέσσας σκυροδέματος και η περισυλλογή, φόρτωση και απομάκρυνση τυχόν υπερχειλίσεων σκυροδέματος από την θέση σκυροδέτησης.

ε. Δεν συμπεριλαμβάνεται η πρόσθετη επεξεργασία διαμόρφωσης δαπέδων ειδικών απαιτήσεων (λ.χ. βιομηχανικό δάπεδο).

Οι τιμές έχουν εφαρμογή σε πάσης φύσεως κατασκευές από σκυρόδεμα, εκτός από κελύφη, αψίδες και τρούλους.

Επιμέτρηση ανά κυβικό μέτρο κατασκευασθέντος στοιχείου από σκυρόδεμα, σύμφωνα με τις προβλεπόμενες από την μελέτη διαστάσεις

**α) 32.01.03** Για κατασκευές από σκυρόδεμα κατηγορίας C12/15  
Κωδικός Αναθεώρησης ΟΙΚ-3213

ΤΙΜΗ ΕΝΟΣ Μ3 ΕΥΡΩ: **Ογδόντα τέσσερα ευρώ** **84,00**

**β) 32.01.04** Για κατασκευές από σκυρόδεμα κατηγορίας C16/20  
Κωδικός Αναθεώρησης ΟΙΚ-3214

ΤΙΜΗ ΕΝΟΣ Μ3 ΕΥΡΩ: **Ενενήντα ευρώ** **90,00**

**Άρθρο Α.12 (ΟΙΚ 32.02)** Προμήθεια, μεταφορά επιτόπου, διάστρωση και συμπίκνωση σκυροδέματος χωρίς χρήση αντλίας

Παραγωγή ή προμήθεια και μεταφορά επί τόπου του έργου σκυροδέματος οποιασδήποτε κατηγορίας ή ποιότητας, σύμφωνα με τις διατάξεις του Κανονισμού Τεχνολογίας Σκυροδέματος (ΚΤΣ), με την διάστρωση χωρίς χρήση αντλίας σκυροδέματος και την συμπύκνωση αυτού επί των καλουπιών ή/και λοιπών επιφανειών υποδοχής σκυροδέματος, χωρίς την δαπάνη κατασκευής των καλουπιών, σύμφωνα με την μελέτη του έργου, και τις ΕΤΕΠ:

- 01-01-01-00 "Παραγωγή και μεταφορά σκυροδέματος",
- 01-01-02-00 "Διάστρωση σκυροδέματος",
- 01-01-03-00 "Συντήρηση σκυροδέματος",
- 01-01-04-00 "Εργοταξιακά συγκροτήματα παραγωγής σκυροδέματος",
- 01-01-05-00 "Δονητική συμπύκνωση σκυροδέματος",
- 01-01-07-00 "Σκυροδετήσεις ογκωδών κατασκευών".

Επισημαίνεται ότι απαγορεύεται αυστηρά η προσθήκη νερού στο σκυρόδεμα επί τόπου του έργου. Επίσης απαγορεύεται η χρήση του σκυροδέματος μετά την παρέλευση 90 λεπτών από την ανάμιξη, εκτός εάν εφαρμοσθούν επιβραδυντικά πρόσθετα με βάση ειδική μελέτη συνθέσεως.

Στην τιμή περιλαμβάνονται:

α. Η προμήθεια, η μεταφορά από οποιαδήποτε απόσταση στη θέση εκτέλεσης του έργου, του σκυροδέματος εφόσον πρόκειται για εργοστασιακό σκυρόδεμα ή η προμήθεια, φορτοεκφόρτωση όλων των απαιτούμενων υλικών (αδρανών, τσιμέντων, νερού) για την παρασκευή του σκυροδέματος, εφόσον το σκυρόδεμα παρασκευάζεται επί τόπου, οι σταλίες των αυτοκινήτων μεταφοράς αδρανών υλικών και σκυροδέματος, η παρασκευή το μίγματος και οι πλάγιες μεταφορές του μέχρι την θέση διάστρωσης, με χρήση οποιοσδήποτε μέσων εκτός από αντλία σκυροδέματος και πυργογερανό,

Επισημαίνεται ότι στην τιμή ανά κατηγορία σκυροδέματος συμπεριλαμβάνεται η δαπάνη της εκάστοτε απαιτούμενης ποσότητας τσιμέντου για την επίτευξη των προβλεπομένων χαρακτηριστικών (αντοχής, εργασίμου κλπ) υπό την εφαρμοζόμενη κοκκομετρική διαβάθμιση των αδρανών κατά περίπτωση. Σε ουδεμία περίπτωση επιμετράται ιδιαίτερα η ενσωματούμενη ποσότητα τσιμέντου στο σκυρόδεμα.

Η απαιτούμενη κοκκομετρική διαβάθμιση των αδρανών και η περιεκτικότητα σε τσιμέντο για την επίτευξη της ζητούμενης χαρακτηριστικής αντοχής του σκυροδέματος καθορίζεται εργαστηριακά με δαπάνη του Αναδόχου.

β. Τα πάσης φύσεως πρόσθετα (πλήν ρευστοποιητικών και επιβραδυντικών πήξεως) που

προβλέπονται από την εγκεκριμένη, κατά περίπτωση, μελέτη συνθέσεως, επιμετρώνται και πληρώνονται ιδιαίτέρως.

γ. Η δαπάνη χρήσεως δονητών μάζας ή/και επιφανείας και η διαμόρφωση της άνω στάθμης των σκυροδοτούμενων στοιχείων (τελικής ή προσωρινής), σύμφωνα με τα καθοριζόμενα στην μελέτη του έργου αναφορικά με την ποιότητα και τις ανοχές του τελειώματος.

δ. Συμπεριλαμβάνεται επίσης ανηγμένη η δαπάνη σταλίας των οχημάτων μεταφοράς του σκυροδέματος (βαρέλας) και η περισυλλογή, φόρτωση και απομάκρυνση τυχόν υπερχειλίσεων σκυροδέματος από την θέση σκυροδέτησης.

ε. Δεν συμπεριλαμβάνεται η πρόσθετη επεξεργασία διαμόρφωσης δαπέδων ειδικών απαιτήσεων (λ.χ. βιομηχανικό δάπεδο).

Οι τιμές έχουν εφαρμογή σε πάσης φύσεως κατασκευές από σκυρόδεμα, εκτός από κελύφη, αψίδες και τρούλους.

Επιμέτρηση ανά κυβικό μέτρο κατασκευασθέντος στοιχείου από σκυρόδεμα, σύμφωνα με τις προβλεπόμενες από την μελέτη διαστάσεις

Τιμή ανά κυβικό μέτρο (m<sup>3</sup>).

**α) 32.02.03** Για κατασκευές από σκυρόδεμα κατηγορίας C12/15  
Κωδικός Αναθεώρησης ΟΙΚ-3213

ΤΙΜΗ ΕΝΟΣ Μ3 ΕΥΡΩ: **Εβδομήντα οκτώ ευρώ** **78,00**

**β) 32.02.04** Για κατασκευές από σκυρόδεμα κατηγορίας C16/20  
Κωδικός Αναθεώρησης ΟΙΚ-3214

ΤΙΜΗ ΕΝΟΣ Μ3 ΕΥΡΩ: **Ογδόντα τέσσερα ευρώ** **84,00**

**Άρθρο Α.13 (ΟΙΚ 32.05)** Σκυροδέματα μικρών έργων

Παραγωγή σκυροδέματος μικρών έργων επί τόπου, με φορητούς αναμικτήρες σκυροδέματος ή αυτοκινούμενες μπετονιέρες, ποιότητας έως C16/20, σύμφωνα με τις διατάξεις του κανονισμού τεχνολογίας σκυροδέματος (ΚΤΣ), με την διάστρωση και την συμπύκνωση αυτού επί των καλουπιών ή/και λοιπών επιφανειών υποδοχής σκυροδέματος, σύμφωνα με την μελέτη του έργου,

χωρίς την δαπάνη κατασκευής των καλουπιών.

Περιλαμβάνεται η προμήθεια των υλικών επί τόπου του έργου, η εργασία ανάμιξης, οι πάσης φύσεως πλάγιες μεταφορές και η εργασία διάστρωσης και συμπύκνωσης, σε οποιαδήποτε στάθμη από το δάπεδο εργασίας. Επιμέτρηση ανά κυβικό μέτρο κατασκευασθέντος στοιχείου από σκυρόδεμα, σύμφωνα με τις προβλεπόμενες από την μελέτη διαστάσεις. Ως μικρά έργα θεωρούνται τα έργα με ημερήσια απαίτηση μέχρι 50 m<sup>3</sup> σκυροδέματος. Για μεγαλύτερες ποσότητες, η τιμολόγηση γίνεται με βάση το άρθρο 32.02.

Τιμή ανά κυβικό μέτρο (m<sup>3</sup>).

**α) 32.05.03** Για κατασκευές από σκυρόδεμα κατηγορίας C12/15  
Κωδικός Αναθεώρησης ΟΙΚ-3213

ΤΙΜΗ ΕΝΟΣ Μ3 ΕΥΡΩ: **Εκατόν ένα ευρώ** **101,00**

**β) 32.05.04** Για κατασκευές από σκυρόδεμα κατηγορίας C16/20  
Κωδικός Αναθεώρησης ΟΙΚ-3214

ΤΙΜΗ ΕΝΟΣ Μ3 ΕΥΡΩ: **Εκατόν έξι ευρώ** **106,00**

**Άρθρο Α.14 (ΟΔΟ Β-51)** Πρόχυτα κράσπεδα από σκυρόδεμα  
Αναθεωρείται με το άρθρο ΟΔΟ-2921

Τοποθέτηση προκατασκευασμένων κρασπέδων από σκυρόδεμα κατηγορίας C20/25, διατομής πλάτους 0,15 m και ύψους 0,25 έως 0,30 m, σύμφωνα με τα σχέδια λεπτομερειών της μελέτης, με απότμηση, ευθυγράμμων ή καμπύλων, κατά ΕΛΟΤ EN 1340, προς κατασκευή νησίδων ασφαλείας, πεζοδρομίων, κόμβων κ.λ.π., τα οποία θα παρασκευάζονται σε βιομηχανική εγκατάσταση με δόνηση και συμπίεση, αποκλεισμένης της παρασκευής τους επί τόπου του έργου με αυτοσχέδιους ξυλότυπους.

Εκτέλεση εργασιών σύμφωνα με την ΕΤΕΠ 05-02-01-00 "Κράσπεδα, ρείθρα και τάφροι ομβρίων καταστρώματος οδών επενδεδυμένες με σκυρόδεμα".

Στην τιμή μονάδας περιλαμβάνονται:

- η προμήθεια και μεταφορά των κρασπέδων και όλων των απαιτούμενων υλικών πλην του

σκυροδέματος της βάσης έδρασης,

- η τοποθέτησή τους σε ευθυγραμμία ή καμπύλη στις προβλεπόμενες θέσεις από τα σχέδια οριζοντιογραφικά και υψομετρικά, με χρήση τεμαχίων μήκους όχι μικρότερου των 0,50 m, με λεία επιφάνεια, η στερέωση των κρασπέδων με κατασκευή πίσω από αυτά συνεχούς πρίσματος διατομής 0,10x0,20 m από σκυρόδεμα κατηγορίας C8/10, ο εγκιβωτισμός τους και η αρμολόγησή τους με τσιμεντοκονία αναλογίας 650 kg τσιμέντου ανά m<sup>3</sup> άμμου.

Τιμή ανά μέτρο μήκους (MM) πλήρως τοποθετημένου κρασπέδου χωρίς την βάση έδρασής του, η οποία επιμετράται ιδιαίτερω.

ΤΙΜΗ ΕΝΟΣ MM ΕΥΡΩ: **Εννέα ευρώ και εξήντα λεπτά**

**9,60**

#### **Άρθρο Α.15 (Σχετ. ΟΔΟ Β-81) Πλακοστρώσεις με πλάκες από σκυρόδεμα**

Αναθεωρείται με το άρθρο ΟΔΟ-2922

Πλακοστρώσεις πεζοδρομίων, νησίδων και κοινοχρήστων υπαιθρίων χώρων με αντιολισθηρές πλάκες από σκυρόδεμα κατά ΕΛΟΤ EN 1339, διαστάσεων άνω των 30x30cm, πάχους 3 έως 5 cm, χρώματος, σχεδίου και τύπου (πχ μωσαϊκού σχεδίου, λειοτριμένες, αμμοβολή, φολιδωτές, οδεύσεως τυφλών κ.λ.π.) επιλογής της Υπηρεσίας.

Στην τιμή μονάδας περιλαμβάνονται:

- η προμήθεια, μεταφορά και απόθεση στον τόπο του έργου πλακών συσκευασμένων σε παλέτες,
- η παρασκευή και διάστρωση του κονιάματος έδρασης, (εργασία και υλικά),
- η τοποθέτηση των πλακών κατά την προβλεπόμενη από την μελέτη διάταξη (συμπεριλαμβανομένης της κοπής τεμαχίων, για την πλήρη κάλυψη της προβλεπομένης επιφάνειας, με χρήση ειδικών κοπτικών εργαλείων),
- η αρμολόγηση, με αριάνι της κατάλληλης απόχρωσης (υλικά και εργασία),
- ο πλήρης καθορισμός της διαστρωθείσας επιφανείας και η περισυλλογή και αποκομιδή προς οριστική απόθεση σε οποιαδήποτε απόσταση πλεοναζόντων υλικών κατασκευής, θραυσμάτων πλακών, υλικών συσκευασίας κλπ.

Συμπεριλαμβάνεται επίσης η τοποθέτηση ανακλαστικών ταινιών προστασίας στην περίμετρο της πλακόστρωσης μέχρι την σκλήρυνση του κονιάματος έδρασης.

Τιμή ανά τετραγωνικό μέτρο (m<sup>2</sup>) πλήρως αποπερατωμένης, κατά τα ως άνω, πλακόστρωσης.

ΤΙΜΗ ΕΝΟΣ Μ2 ΕΥΡΩ: **Δεκαεπτά επτά ευρώ και τριάντα λεπτά**

**17,30**

**Άρθρο Α.16 (Σχετ. ΟΙΚ 73.16) Επιστρώσεις με κυβόλιθους**

Κωδικός Αναθεώρησης ΟΙΚ 7317

Επιστρώσεις εξωτερικών δαπέδων, πεζοδρομιών και πλατειών με λευκούς ή έγχρωμους κυβόλιθους σκυροδέματος, παντός τύπου, οποιουδήποτε σχήματος, πάχους 6-8cm, κατά ΕΛΟΤ EN 1338, με αρμούς πλάτους έως 3mm.

Οι κυβόλιθοι θα τοποθετούνται σε στρώμα μίγματος άμμου και τσιμέντου και κατά τα λοιπά σύμφωνα με τις τεχνικές προδιαγραφές της μελέτης.

Για ένα τετραγωνικό μέτρο (m<sup>2</sup>) πλήρως περαιωμένης επίστρωσης σύμφωνα με την Μελέτη, με τα υλικά και μικροϋλικά επί τόπου και την εργασία.

ΤΙΜΗ ΕΝΟΣ Μ2 ΕΥΡΩ: **Τριάντα ευρώ**

**30,00**

**Άρθρο Α.17 (ΟΔΟ Β-82) Διαμόρφωση διαβάσεων ατόμων με ειδικές ανάγκες σε πεζοδρόμια και νησίδες**

Αναθεωρείται με το άρθρο ΟΔΟ-2922

Πλήρης διαμόρφωση διάβασης/πρόσβασης ΑΜΕΑ σε **υφιστάμενα πεζοδρόμια και νησίδες**.

Στην τιμή μονάδας περιλαμβάνονται:

- η αποξήλωση της υπάρχουσας πλακόστρωσης και κρασπέδων
- η πλήρης ανακατασκευή τους (υλικά και εργασία: πλάκες, κονίαμα έδρασης, υλικό αρμολόγησης, μεταφορά υλικών επί τόπου, εκτέλεση εργασιών, καθαρισμός χώρου εκτέλεσης εργασιών και συγκέντρωση και αποκομιδή πλεοναζόντων υλικών και προϊόντων αποξήλωσης), σύμφωνα με την προβλεπόμενη από την μελέτη υποβιβασμένη στάθμη, με διάταξη, τύπο και μορφή πλακών απόλυτα προσαρμοσμένη προς την υφιστάμενη πλακόστρωση.

Συμπεριλαμβάνεται επίσης η τοποθέτηση ανακλαστικών ταινιών προστασίας στην περίμετρο της πλακόστρωσης μέχρι την σκλήρυνση του κονιάματος έδρασης.

Τιμή κατ' αποκοπήν (TEM), πλήρους διαμορφώσεως διάβασης ΑΜΕΑ.

ΤΙΜΗ ΕΝΟΣ TEM ΕΥΡΩ: **Εκατόν δεκαπέντε ευρώ**

**115,00**

**Άρθρο Α.18 (ΟΙΚ 38.02)** Ξυλότυποι χυτών μικροκατασκευών  
Κωδικός Αναθεώρησης ΟΙΚ 3811

Ξυλότυποι χυτών μικροκατασκευών που γενικώς δεν απαιτούν ικριώματα για την διαμόρφωσή τους (π.χ. φρεατίων, επιστέψεων τοίχων, βαθμίδων, περιζωμάτων εμβαδού μέχρι 0,30 m<sup>2</sup> κλπ), σε οποιαδήποτε στάθμη υπό ή υπέρ το έδαφος, σύμφωνα με την μελέτη και την ΕΤΕΠ 01-04-00-00 "Καλούπια κατασκευών από σκυρόδεμα (τύποι)".

Στην τιμή μονάδας περιλαμβάνονται: η φθορά και απομείωση των χρησιμοποιούμενων υλικών, η εργασία ανέγερσης-συναρμολόγησης και η εργασία αποξήλωσης του καλουπιού και απομάκρυνσης όλων των υλικών που χρησιμοποιήθηκαν για την διαμόρφωσή του,

Τιμή ανά τετραγωνικό μέτρο (m<sup>2</sup>) αναπτύγματος επιφανείας.

ΤΙΜΗ ΕΝΟΣ Μ2 ΕΥΡΩ: **Είκοσι δύο ευρώ και πενήντα λεπτά** **22,50**

**Άρθρο Α.19 (ΟΙΚ 38.03)** Ξυλότυποι συνήθων χυτών κατασκευών  
Κωδικός Αναθεώρησης ΟΙΚ 3816

Ξυλότυποι συνήθων χυτών κατασκευών (πλακών, δοκών, πλαισίων, φατνωμάτων, στύλων, πεδίων, υπερθύρων, κλιμάκων κλπ) σε οποιαδήποτε στάθμη από το έδαφος, αλλά σε ύψος του πυθμένα του ξυλοτύπου μέχρι +4,00 m από το υποκείμενο δάπεδο εργασίας, σύμφωνα με την μελέτη και την ΕΤΕΠ 01-04-00-00 "Καλούπια κατασκευών από σκυρόδεμα (τύποι)".

Στην τιμή μονάδας περιλαμβάνονται: η φθορά και απομείωση των χρησιμοποιούμενων υλικών, η εργασία ανέγερσης-συναρμολόγησης και η εργασία αποξήλωσης του καλουπιού και απομάκρυνσης όλων των υλικών που χρησιμοποιήθηκαν για την διαμόρφωσή του.

Τιμή ανά τετραγωνικό μέτρο (m<sup>2</sup>) ανεπτυγμένης επιφανείας.

ΤΙΜΗ ΕΝΟΣ Μ2 ΕΥΡΩ: **Δεκαπέντε ευρώ και εβδομήντα λεπτά** **15,70**

**Άρθρο Α.20 (ΟΔΟ Α-2.1)** Αποξήλωση ασφαλτοταπήτων και στρώσεων οδοστρωσίας  
σταθεροποιημένων με τσιμέντο εντός του ορίου των γενικών  
εκσκαφών

Κωδικός Αναθεώρησης ΟΔΟ-1123Α

Αποξηλωση ασφαλτοταπήτων και στρώσεων οδοστρώσεως σταθεροποιημένων με συμπίκνωση ή με τσιμέντο, εντός του ορίου των γενικών εκσκαφών, με χρήση προωθητή γαιών, φορτωτή ή εκσκαφέα, με την φόρτωση επί αυτοκινήτου και την μεταφορά προς ανακύκλωση ή οριστική απόθεση σε χώρους καθοριζόμενους από τους περιβαλλοντικούς όρους του έργου και την μεταφορά τους σε οποιαδήποτε απόσταση.

Επισημαίνεται ότι τα προϊόντα των αποξηλώσεων αυτών είναι ακατάλληλα για την κατασκευή επιχωμάτων, ενώ σύμφωνα με τις κείμενες διατάξεις επιβάλλεται η ανακύκλωσή τους.

Η επιμέτρηση θα γίνεται με λήψη αρχικών και τελικών διατομών.

Τιμή ανά κυβικό μέτρο (m3), ΜΕ ΤΗ ΔΑΠΑΝΗ ΤΟΥ ΜΕΤΑΦΟΡΙΚΟΥ ΕΡΓΟΥ ΣΕ ΟΠΟΙΑΔΗΠΟΤΕ ΑΠΟΣΤΑΣΗ.

ΤΙΜΗ ΕΝΟΣ Μ3 ΕΥΡΩ: **Τρία ευρώ και εβδομήντα λεπτά** **3,70**

**Άρθρο Α.21 (ΟΔΟ Δ-2Α)** Απόξεση ασφαλτικού τάπητα αστικής οδού με χρήση φρέζας  
Αναθεωρείται με το άρθρο ΟΔΟ-1132

Απόξεση υπάρχοντος φθαρμένου ασφαλτικού τάπητα αστικής οδού με χρήση φρέζας (φρεζάρισμα), σύμφωνα με την ΕΤΕΠ 05-03-14-00 "Απόξεση (φρεζάρισμα) ασφαλτικού οδοστρώματος". Εκτέλεση της εργασίας με ελάχιστη όχληση της κυκλοφορίας ή κατά τις ώρες περιορισμένης κυκλοφορίας (συμπεριλαμβανομένων των νυκτερινών ωρών).

Στην τιμή μονάδας περιλαμβάνονται:

- Η προσκόμιση και αποκόμιση του αποξεστικού εξοπλισμού στις θέσεις εκτέλεσης του φρεζαρίσματος, με χρήση πλατφόρμας εάν απαιτείται.
- Η μετακίνηση του εξοπλισμού από θέση σε θέση απόξεσης
- Η τοποθέτηση ευανάγνωστων εντύπων σημειωμάτων αναγγελίας της ημέρας και ώρας εκτέλεσης των εργασιών κατά μήκος των οδών ώστε να απομακρυνθούν τα σταθμεύοντα οχήματα.
- Η μετακίνηση τυχόν παραμενόντων, παρά την ειδοποίηση, οχημάτων που δυσχεραίνουν την εκτέλεση των εργασιών.
- Η προσκόμιση και τοποθέτηση εργοταξιακής σήμανσης και μέσωσν καθοδήγησης της κυκλοφορίας στην ζώνη εκτέλεσης των εργασιών (περιλαμβανομένης φωτεινής σήμανσης εάν οι εργασίες εκτελούνται την νύκτα).
- Η απόξεση του υφισταμένου τάπητα σε βάθος έως 50 mm.



- Η φόρτωση των προϊόντων απόξεσης επί αυτοκινήτου και η μεταφορά τους προς οριστική απόθεση σε οποιαδήποτε απόσταση και υπό οποιοσδήποτε συνθήκες κυκλοφορίας.

Τιμή ανά τετραγωνικό μέτρο (m<sup>2</sup>) απόξεσης ασφαλτικού τάπητα.

ΤΙΜΗ ΕΝΟΣ Μ2 ΕΥΡΩ: **Τρία ευρώ και σαράντα λεπτά** **3,40**

**Άρθρο Α.22 (ΟΙΚ 22.56)** Καθαίρεση μεταλλικών κατασκευών  
Κωδικός Αναθεώρησης ΟΙΚ-6102

Καθαίρεση μεταλλικών κατασκευών πάσης φύσεως (πλήν σκελετών στεγών) σε οποιαδήποτε ύψος από το δάπεδο εργασίας, με μηχανικές ή θερμικές μεθόδους. Συμπεριλαμβάνονται τα απαιτούμενα ικριώματα και η συσσώρευση των προϊόντων προς φόρτωση ή αποθήκευση, σύμφωνα με την μελέτη και την ΕΤΕΠ 15-02-02-02 "Καθαίρεσεις μεταλλικών κατασκευών με θερμικές μεθόδους".

Τιμή ανά χιλιόγραμμο (kg) βάσει ζυγολογίου ή αναλυτικών υπολογισμών.

ΤΙΜΗ ΕΝΟΣ ΚG ΕΥΡΩ: **Τριάντα πέντε λεπτά** **0,35**

**Άρθρο Α.23 (ΟΙΚ 22.65)** Αποξήλωση κιγκλιδωμάτων  
Κωδικός Αναθεώρησης ΟΙΚ-2275

Αποξήλωση κιγκλιδωμάτων, οποιουδήποτε σχεδίου και διαστάσεων, με την συσσώρευση των αχρήστων υλικών προς φόρτωση και την ταξινόμηση και αποθήκευση των χρησίμων υλικών.

**22.65.02** Για μεταλλικά κιγκλιδώματα

Τιμή ανά χιλιόγραμμο (kg) αποξηλωθέντων στοιχείων βάσει ζυγολογίου.

ΤΙΜΗ ΕΝΟΣ ΚG ΕΥΡΩ: **Τριάντα πέντε λεπτά** **0,35**

**Άρθρο Α.24 (ΟΔΟ Α-10)** Καθαίρεση περιφράξεων με συρματοπλέγμα  
Αναθεωρείται με το άρθρο ΟΙΚ-6448

Καθαίρεση περιφράξεων με συρματοπλέγμα και πασσάλους από οποιοδήποτε υλικό, είτε επί εδάφους είτε επί τοιχίου από σκυρόδεμα, τοιχοποιία κλπ, ανεξαρτήτως ύψους, μετά των φορτοεκφορτώσεων και της μεταφοράς των προϊόντων κατεδάφισης σε οποιαδήποτε απόσταση προς απόρριψη.

Στην τιμή μονάδας περιλαμβάνονται:

- η δαπάνη για την αποσύνθεση και τον τεμαχισμό του τοιχίου (από οποιοδήποτε υλικό) και της περιφράξης,
- η δαπάνη για την επανεπίχωση και συμπύκνωση των ορυγμάτων που θα δημιουργηθούν λόγω των κατεδαφίσεων,
- η δαπάνη για τις φορτοεκφορτώσεις και για τη μεταφορά όλων των κατεδαφισθέντων υλικών προς απόρριψη σε χώρους επιτρεπόμενους από τις αρμόδιες Αρχές σε οποιαδήποτε απόσταση,
- η δαπάνη για τις τυχόν προσωρινές εναποθέσεις και επαναφορτώσεις, η σταλία αυτοκινήτων-μηχανημάτων κλπ,
- η δαπάνη για τον καθαρισμό του χώρου από τα κάθε είδους υλικά μέχρι τη στάθμη του φυσικού εδάφους,
- η δαπάνη για τα μέτρα υγιεινής και ασφάλειας.

Σημειώνεται ότι η κατεδάφιση των περιφράξεων θα γίνει με τήρηση όλων των κανόνων ασφαλείας και των σχετικών αστυνομικών διατάξεων από τον Ανάδοχο, τον οποίο βαρύνουν όλες οι ευθύνες,

Τιμή ανά μέτρο μήκους

ΤΙΜΗ ΕΝΟΣ ΜΜ ΕΥΡΩ: **Έξι ευρώ και εξήντα λεπτά**

**6,60**

## **ΟΜΑΔΑ Β: ΑΣΦΑΛΤΙΚΑ – ΔΙΑΓΡΑΜΜΙΣΕΙΣ – ΣΗΜΑΝΣΗ**

**Άρθρο Β.1 (ΟΔΟ Γ-1.1)** Υπόβαση οδοστρωσίας μεταβλητού πάχους

Αναθεωρείται με το άρθρο ΟΔΟ-3121.Β

Κατασκευή υπόβασης οδοστρωσίας μεταβλητού πάχους από θραυστά αδρανή υλικά σταθεροποιημένου τύπου σύμφωνα με την ΕΤΕΠ 05-03-03-00 "Στρώσεις οδοστρωμάτων από ασύνδετα αδρανή υλικά", με συμπύκνωση κατά στρώσεις μεγίστου συμπυκνωμένου πάχους κάθε στρώσης 0,10 m, ανεξάρτητα από τη μορφή και την έκταση της επιφάνειας κατασκευής, σε υπαίθρια ή υπόγεια έργα.

Στην τιμή μονάδας περιλαμβάνονται:

- η προμήθεια των αδρανών και του νερού διαβροχής,
- η μεταφορά τους επί τόπου του έργου από οποιαδήποτε απόσταση,
- η διάστρωση, διαβροχή και πλήρης συμπύκνωση, ώστε να προκύψει η προβλεπόμενη από την μελέτη γεωμετρική επιφάνεια.

Η επιμέτρηση θα γίνεται με γεωμετρική χωροστάθμιση κατά διατομές πριν και μετά την κατασκευή της στρώσεως, σύμφωνα με την μελέτη.

Τιμή ανά κυβικό μέτρο συμπακνωμένης υπόβασης μεταβλητού πάχους, ΜΕ ΤΗ ΔΑΠΑΝΗ ΤΟΥ ΜΕΤΑΦΟΡΙΚΟΥ ΕΡΓΟΥ ΑΠΟ ΟΠΟΙΑΔΗΠΟΤΕ ΑΠΟΣΤΑΣΗ.

ΤΙΜΗ ΕΝΟΣ Μ3 ΕΥΡΩ: **Δεκαέξι ευρώ και εβδομήντα πέντε λεπτά** **16,75**

**Άρθρο Β.2 (ΟΔΟ Γ-2.1)** Βάση οδοστρωσίας μεταβλητού πάχους  
Αναθεωρείται με το άρθρο ΟΔΟ-3211.Β

Κατασκευή βάσης οδοστρωσίας μεταβλητού πάχους από θραυστά αδρανή υλικά σταθεροποιημένου τύπου σύμφωνα με την ΕΤΕΠ 05-03-03-00 "Στρώσεις οδοστρωμάτων από ασύνδετα αδρανή υλικά", με συμπύκνωση κατά στρώσεις μεγίστου συμπακνωμένου πάχους κάθε στρώσης 0,10 m, ανεξάρτητα από τη μορφή και την έκταση της επιφάνειας κατασκευής, σε υπαίθρια ή υπόγεια έργα.

Στην τιμή μονάδας περιλαμβάνονται:

- η προμήθεια των αδρανών και του νερού διαβροχής,
- η μεταφορά τους επί τόπου του έργου από οποιαδήποτε απόσταση,
- η διάστρωση, διαβροχή και πλήρης συμπύκνωση, ώστε να προκύψει η προβλεπόμενη από την μελέτη γεωμετρική επιφάνεια.

Η επιμέτρηση θα γίνεται με γεωμετρική χωροστάθμιση κατά διατομές πριν και μετά την κατασκευή της στρώσεως, σύμφωνα με την μελέτη.

Τιμή ανά κυβικό μέτρο συμπακνωμένης βάσης μεταβλητού πάχους, ΜΕ ΤΗ ΔΑΠΑΝΗ ΤΟΥ ΜΕΤΑΦΟΡΙΚΟΥ ΕΡΓΟΥ ΑΠΟ ΟΠΟΙΑΔΗΠΟΤΕ ΑΠΟΣΤΑΣΗ.

ΤΙΜΗ ΕΝΟΣ Μ3 ΕΥΡΩ: **Δεκαέξι ευρώ και εβδομήντα πέντε λεπτά** **16,75**

**Άρθρο Β.3 (ΟΔΟ Δ-3)** Ασφαλτική προεπάλειψη  
Αναθεωρείται με το άρθρο ΟΔΟ-4110

Προεπάλειψη ανασφάλτωσης επιφάνειας με ασφαλτικό διάλυμα τύπου ΜΕ-0 ή με όξινο ασφαλτικό γαλάκτωμα, ανεξάρτητα από την έκταση και τη μορφή της επιφάνειας, σε υπαίθρια και υπόγεια έργα, σύμφωνα με την ΕΤΕΠ 05-03-11-01 "Ασφαλτική προεπάλειψη".

Στην τιμή μονάδας περιλαμβάνονται:

- η προμήθεια της ασφάλτου, του πετρελαίου και του τυχόν απαιτούμενου αντιυδρόφιλου παρασκευάσματος και η μεταφορά τους επί τόπου του έργου από οποιαδήποτε απόσταση,
- η διακίνηση των υλικών και η παρασκευή του ασφαλτικού διαλύματος (θέρμανση, εναποθήκευση, φύλαξη κλπ.),
- ο καθαρισμός της επιφάνειας που θα προεπαλειφθεί με μηχανικό σάρωθρο και χειρωνακτική υποβοήθηση,
- η μεταφορά και διάχυση του ασφαλτικού διαλύματος ή του γαλακτώματος με αυτοκινούμενο διανομέα ασφάλτου (Federal),
- η επαναθέρμανση του διαλύματος πριν από τη διάχυση (όταν απαιτείται),
- η ενδεχόμενη διάστρωση αδρανούς υλικού επικάλυψης με την αξία παραγωγής ή προμήθειας και μεταφοράς αυτού στον τόπο διάστρωσης.

Τιμή ανά τετραγωνικό μέτρο (M2) ασφαλτικής προεπάλειψης.

ΤΙΜΗ ΕΝΟΣ Μ2 ΕΥΡΩ:

**Ένα ευρώ και είκοσι λεπτά**

**1,20**

**Άρθρο Β.4 (ΟΔΟ Δ-4) Ασφαλτική συγκολλητική επάλειψη**

Αναθεωρείται με το άρθρο ΟΔΟ-4120

Συγκολλητική επάλειψη επί ασφαλτικής στρώσης ή επί σκυροδέματος (π.χ. προστασίας μεμβρανών στεγανοποίησης τεχνικών στέψης), με ασφαλτικό διάλυμα τύπου ME-5 ή καθαρή άσφαλτο ή ασφαλτικό γαλάκτωμα ταχείας διάσπασης, ανεξάρτητα από την έκταση και τη μορφή της επιφάνειας, σε υπόγεια και υπαίθρια έργα.

Στην τιμή μονάδας περιλαμβάνονται:

- η προμήθεια της ασφάλτου, του πετρελαίου και του τυχόν απαιτούμενου αντιυδρόφιλου παρασκευάσματος και η μεταφορά τους επί τόπου του έργου από οποιαδήποτε απόσταση,
- η διακίνηση των υλικών και η παρασκευή του ασφαλτικού διαλύματος (θέρμανση, εναποθήκευση, φύλαξη κλπ.), ο καθαρισμός της επιφάνειας που θα προεπαλειφθεί με μηχανικό σάρωθρο και χειρωνακτική υποβοήθηση,
- η μεταφορά και διάχυση του ασφαλτικού διαλύματος ή του γαλακτώματος με αυτοκινούμενο διανομέα ασφάλτου (Federal) και η επαναθέρμανση του διαλύματος πριν από τη διάχυση (όταν απαιτείται).

Τιμή ανά τετραγωνικό μέτρο (M2) ασφαλτικής συγκολλητικής επάλειψης.

**Άρθρο Β.5 (ΟΔΟ Δ-6)** Ασφαλτικές στρώσεις μεταβλητού πάχους επιμετρούμενες κατά βάρος

Αναθεωρείται με το άρθρο ΟΔΟ-4421Β

Κατασκευή ασφαλτικών απισωτικών στρώσεων και στρώσεων αλλαγής επικλίσεων, καθώς και κατασκευή ταπητιδίων και επουλώσεις λάκκων σε υπόγεια και υπαίθρια έργα, ανεξάρτητα από την έκταση και τη μορφή της επιφάνειας, με ασφαλτομίγμα παρασκευαζόμενο εν θερμώ σε μόνιμη εγκατάσταση με θραυστά αδρανή υλικά λατομείου, τύπου ΑΣ 31,5 ή ΑΣ 40, σύμφωνα με την εγκεκριμένη μελέτη συνθέσεως και την ΕΤΕΠ 05-03-11-04 "Ασφαλτικές στρώσεις κλειστού τύπου ασφαλτικού σκυροδέματος".

Στην τιμή μονάδας περιλαμβάνονται:

- η παραγωγή ή προμήθεια και μεταφορά των κατάλληλων αδρανών υλικών και της ασφάλτου μέχρι την εγκατάσταση παραγωγής του ασφαλτομίγματος
- η παραγωγή του ασφαλτομίγματος, σύμφωνα με την εγκεκριμένη μελέτη συνθέσεως
- η μεταφορά του θερμού ασφαλτομίγματος επί τόπου και η διάστρωσή του
- η σταλία των μεταφορικών μέσων
- η κυλίνδρωση του ασφαλτομίγματος (αρχική, ενδιάμεση-εντατική και τελική), ώστε να προκύψει η προδιαγραφόμενη επιφανειακή υφή και ομαλότητα
- η πλήρης συμπύκνωση και επιμελής ισοπέδωση των διαμήκων και εγκάρσιων ενώσεων για την εξάλειψη των επιφανειακών ιχνών.
- οι προεργασίες σε νέα ή παλαιά ασφαλτικά οδοστρώματα (όπως π.χ. δημιουργία τριγωνικών εγκοπών κοντά σε ρείθρα και φρεάτια, σκούπισμα, απομάκρυνση των προϊόντων, που προέρχονται από αυτές τις εργασίες κλπ.).

Στην τιμή μονάδας περιλαμβάνεται και η αξία της ασφάλτου. Η τυχόν απαιτούμενη ασφαλική προεπάλλειψη ή συγκολλητική επάλειψη, τιμολογούνται ιδιαίτερα.

Επιμέτρηση με βάση ζυγολόγια προσκομιζομένου προς διάστρωση ασφαλτομίγματος.

Τιμή ανά τόνο διαστρωθέντος ασφαλτομίγματος, ΜΕ ΤΗ ΔΑΠΑΝΗ ΤΟΥ ΜΕΤΑΦΟΡΙΚΟΥ ΕΡΓΟΥ ΑΠΟ ΟΠΟΙΑΔΗΠΟΤΕ ΑΠΟΣΤΑΣΗ.

**Άρθρο Β.6 (Σχετ. ΟΔΟ Δ-7)**

Ασφαλτικές συνδετικές (ισοπεδωτικές) στρώσεις μεταβλητού πάχους επιμετρούμενες κατά βάρος

Αναθεωρείται με το άρθρο ΟΔΟ-4421B

Κατασκευή ασφαλτικής συνδετικής (ισοπεδωτικής) στρώσης, σε υπόγεια και υπαίθρια έργα, ανεξάρτητα από την έκταση και τη μορφή της επιφάνειας, με ασφαλτόμιγμα παρασκευαζόμενο εν θερμώ σε μόνιμη εγκατάσταση με θραυστά αδρανή υλικά λατομείου, τύπου ΑΣ 12,5, ΑΣ 20 ή ΑΣ 31,5, σύμφωνα με την εγκεκριμένη μελέτη συνθέσεως και την ΕΤΕΠ 05-03-11-04 "Ασφαλτικές στρώσεις κλειστού τύπου ασφαλτικού σκυροδέματος".

Στην τιμή μονάδας περιλαμβάνονται:

- η παραγωγή ή προμήθεια και μεταφορά των κατάλληλων αδρανών υλικών και της ασφάλτου μέχρι την εγκατάσταση παραγωγής του ασφαλτομίγματος
- η παραγωγή του ασφαλτομίγματος, σύμφωνα με την εγκεκριμένη μελέτη συνθέσεως
- η μεταφορά του θερμού ασφαλτομίγματος επί τόπου, η διάστρωσή του με finisher
- η σταλία των μεταφορικών μέσων
- η κυλίνδρωση του ασφαλτομίγματος (αρχική, ενδιάμεση-εντατική και τελική), ώστε να προκύψει η προδιαγραφόμενη επιφανειακή υφή και ομαλότητα
- η πλήρης συμπύκνωση και επιμελής ισοπέδωση των διαμήκων και εγκάρσιων ενώσεων για την εξάλειψη των επιφανειακών ιχνών.
- οι προεργασίες σε νέα ή παλαιά ασφαλτικά οδοστρώματα (όπως π.χ. δημιουργία τριγωνικών εγκοπών κοντά σε ρείθρα και φρεάτια, σκούπισμα, απομάκρυνση των προϊόντων, που προέρχονται από αυτές τις εργασίες κλπ.).

Στην τιμή μονάδας περιλαμβάνεται και η αξία της ασφάλτου. Η τυχόν απαιτούμενη ασφαλτική προεπάλλειψη ή συγκολλητική επάλειψη, τιμολογούνται ιδιαίτερα.

Επιμέτρηση με βάση ζυγολόγια προσκομιζομένου προς διάστρωση ασφαλτομίγματος.

Τιμή ανά τόνο διαστρωθέντος ασφαλτομίγματος.

Τιμή ενός ton, ΜΕ ΤΗ ΔΑΠΑΝΗ ΤΟΥ ΜΕΤΑΦΟΡΙΚΟΥ ΕΡΓΟΥ ΑΠΟ ΟΠΟΙΑΔΗΠΟΤΕ ΑΠΟΣΤΑΣΗ.

ΤΙΜΗ ΕΝΟΣ ΤΟΝ ΕΥΡΩ: **Ογδόντα έξι ευρώ και εξήντα πέντε λεπτά**

**86,65**

**Άρθρο Β.7 (ΟΔΟ Δ-8Α)** Ασφαλτική στρώση κυκλοφορίας αστικής οδού

Αναθεωρείται με το άρθρο ΟΔΟ-4521B

Κατασκευή ασφαλτικής στρώσεως κυκλοφορίας αστικής οδού επί υπάρχοντος ασφαλτικού τάπητα ή μετά την εκτέλεση εργασιών απόξεσης (φρεζαρίσματος), με ασφαλτοσκυρόδεμα τύπου ΑΣ 12,5

ή ΑΣ 20, σύμφωνα με την εγκεκριμένη μελέτη συνθέσεως και την ΕΤΕΠ 05-03-11-04 "Ασφαλτικές στρώσεις κλειστού τύπου ασφαλτικού σκυροδέματος", συμπυκνωμένου πάχους 50 mm, αστικών οδών, με χρήση διαστρωτή ασφάλτου (finisher).

Στην τιμή μονάδας περιλαμβάνονται:

- Οι πάσης φύσεως δυσχέρειες λόγω στενότητας χώρου, η προειδοποίηση των οδηγών να μην σταθμεύουν τα οχήματά τους στις προς ασφαλτόστρωση οδούς με ευδιάκριτα έντυπα μηνύματα, καθώς και η τυχόν απαιτούμενη μετακίνηση των οχημάτων μη συμμορφωθέντων οδηγών.
- Η διάνοιξη οπών αγκύρωσης (πικούνισμα) με κατάλληλο μηχάνημα (τύπου Arrow) οδών που δεν έχουν υποστεί φρεζάρισμα.
- Η εφαρμογή ασφαλτικής συγκολλητικής επάλειψης με ασφαλτικό γαλάκτωμα ψυχρού τύπου σε αναλογία τουλάχιστον 500 gr/m<sup>2</sup>.
- Η προμήθεια, μεταφορά από οποιαδήποτε απόσταση, διάστρωση με finisher και συμπύκνωση του ασφαλτοσκυροδέματος.
- Η εργοταξιακή σήμανση σύμφωνα με την σχετική εγκύκλιο του ΥΠΕΧΩΔΕ.

Στην τιμή μονάδας **περιλαμβάνεται και** η αξία της ενσωματωμένης ασφάλτου.

Τιμή ανά τετραγωνικό μέτρο (Μ2) πλήρως αποπερατωμένης ασφαλτόστρωσης, ΜΕ ΤΗ ΔΑΠΑΝΗ ΤΟΥ ΜΕΤΑΦΟΡΙΚΟΥ ΕΡΓΟΥ ΑΠΟ ΟΠΟΙΑΔΗΠΟΤΕ ΑΠΟΣΤΑΣΗ.

ΤΙΜΗ ΕΝΟΣ Μ2 ΕΥΡΩ:

**Εννέα ευρώ και πενήντα εννέα λεπτά**

**9,59**

**Άρθρο Β.8 (ΥΔΡ 4.09)** Αποκατάσταση ασφαλτικών οδοστρωμάτων στις θέσεις ορυγμάτων υπογείων δικτύων.

Κωδικός Αναθεώρησης ΟΔΟ 4521Β

Για τις εργασίες πλήρους επαναφοράς ενός τετραγωνικού μέτρου αποξηλωθέντος ασφαλτικού οδοστρώματος, ήτοι:

1. Διάστρωση και συμπύκνωση υλικού οδοστρωσίας με αδρανή υλικά λατομείου, κατά στρώσεις πάχους έως 15 cm και συνολικού πάχους ίσου με το προϋπάρχον.
2. Εφαρμογή ασφαλτικής προεπάλειψη
3. Ασφαλτική στρώση βάσης με ασφαλτόμιγμα, παρασκευαζόμενο εν θερμώ σε μόνιμη εγκατάσταση, συμπυκνωμένου πάχους 50 mm
4. Διάστρωση και συμπύκνωση ασφαλτομίγματος παραγόμενου εν θερμώ σε μόνιμη εγκατάσταση, συνολικού πάχους ίσου με το προϋπάρχον κατά στρώσεις συμπυκνωμένου πάχους έως 50 mm.
5. Εφαρμογή ασφαλτικής συγκολλητικής επάλειψης στην περίπτωση εφαρμογής διπλής ασφαλτικής στρώσης

Περιλαμβάνεται η προμήθεια και μεταφορά επί τόπου όλων των ενσωματωμένων υλικών, η λήψη μέτρων για τις απαιτούμενες κυκλοφοριακές ρυθμίσεις και η απασχόληση προσωπικού, εξοπλισμού και μέσων για την εκτέλεση των εργασιών, καθώς και η συλλογή και απομάκρυνση τυχόν πλεοναζόντων υλικών και ο καθαρισμός του οδοστρώματος με χρήση μηχανικού σαρώθρου μετά την ολοκλήρωση των εργασιών.

Το παρόν άρθρο έχει εφαρμογή ανεξαρτήτως της εκτάσεως των αποκαταστάσεων και των κυκλοφοριακών συνθηκών στην θέση εκτέλεσης των εργασιών. Οι επιμέρους εργασίες θα εκτελούνται σύμφωνα με τα καθοριζόμενα στα αντίστοιχα άρθρα του τιμολογίου έργων οδοποιίας (NET ΟΔΟ).

Τιμή ανά τετραγωνικό μέτρο (m<sup>2</sup>) πλήρους αποκατάστασης οδοστρώματος, ανάλογα με το πάχος των ασφαλτικών στρώσεων που προϋπήρχαν, ως εξής:.

**4.09.01** Αποκατάσταση ασφαλτικών οδοστρωμάτων που έφεραν ασφαλτικές στρώσεις μέσου πάχους 5 cm

ΤΙΜΗ ΕΝΟΣ Μ2 ΕΥΡΩ:

**Δώδεκα ευρώ και σαράντα λεπτά**

**12,40**

**Άρθρο Β.9 (ΟΔΟ Ε-17)** Διαγράμμιση οδοστρώματος

Διαγράμμιση ασφαλτικού οδοστρώματος, νέα ή αναδιαγράμμιση, οποιουδήποτε σχήματος, μορφής και διαστάσεων (διαμήκης, εγκάρσια ειδικά γράμματα ή σύμβολα), με αντανακλαστικό υλικό υλικό υψηλής οπισθανάκλασης, με γυάλινα σφαιρίδια κατά ΕΛΟΤ EN 1424, συνοδευόμενο με πιστοποιητικό επιδόσεων κατά ΕΛΟΤ EN 1436, δοκιμών πεδίου κατά ΕΛΟΤ EN 1824 και φυσικών χαρακτηριστικών κατά ΕΛΟΤ EN 1871, σύμφωνα με την μελέτη σήμανσης της οδού και την ΕΤΕΠ 05-04-02-00 "Οριζόντια σήμανση οδών"

Στις τιμές μονάδας περιλαμβάνονται:

- η προμήθεια του υλικού διαγράμμισης, η προσκόμισή του επί τόπου του έργου και η προσωρινή αποθήκευση (αν απαιτείται)
- η διάθεση του απαιτούμενου προσωπικού, μέσων και εξοπλισμού για την εκτέλεση των εργασιών και την ρύθμιση της κυκλοφορίας κατά την διάρκειά τους
- ο καθαρισμός του οδοστρώματος από κάθε είδους χαλαρά υλικά με χρήση μηχανικού σάρωθρου ή απορροφητικής σκούπας ή/και χειρωνακτική υποβοήθηση
- η προετοιμασία για την διαγράμμιση (στίξη-πικετάρισμα)
- η εφαρμογή της διαγράμμισης με διαγραμμιστικό μηχάνημα, κατάλληλο για τον τύπο του χρησιμοποιούμενου υλικού
- η διευθέτηση της κυκλοφορίας κατά τη διάρκεια εκτέλεσης των εργασιών



- η λήψη μέτρων για την προστασία της νωπής διαγράμμισης από την κυκλοφορία μέχρι την πλήρη στερεοποίησή τους και στην συνέχεια η άρση τους

Τιμή για ένα τετραγωνικό μέτρο έτοιμης διαγράμμισης οδοστρώματος

**α) E-17.1** Διαγράμμιση οδοστρώματος με ανακλαστική βαφή  
Αναθεωρείται με το άρθρο ΟΙΚ-7788

ΤΙΜΗ ΕΝΟΣ Μ2 ΕΥΡΩ: **Τρία ευρώ και ογδόντα λεπτά** **3,80**

**β) E-17.2** Διαγράμμιση οδοστρώματος με θερμοπλαστικά ή ψυχροπλαστικά υλικά  
Αναθεωρείται με το άρθρο ΟΙΚ-7788

ΤΙΜΗ ΕΝΟΣ Μ2 ΕΥΡΩ: **Δεκαεννέα ευρώ και εβδομήντα λεπτά** **19,70**

**Άρθρο Β.10 (ΟΔΟ Ε-10.1)** Στύλος πινακίδων από γαλβανισμένο σιδηροσωλήνα DN 40 mm (1½΄)  
Αναθεωρείται με το άρθρο ΟΔΟ-2653

Στύλος στήριξης πινακίδων από σιδηροσωλήνα γαλβανισμένο με ραφή, κατά ΕΛΟΤ EN 10255, από χάλυβα S195T, κλάσεως L (πράσινη ετικέττα), ονομ. διαμέτρου DN 40 mm (σπειρώματος: thread size R = 1 ½΄, δεξ = 48,3 mm, πάχους τοιχώματος 3,2 mm), μήκους κατ' ελάχιστον 2,50 m, σύμφωνα με την ΕΤΕΠ 05-04-07-00 "Διατάξεις στήριξης πινακίδων κατακόρυφης σήμανσης".

Στην τιμή μονάδας περιλαμβάνονται:

- η προμήθεια και προσκόμιση στην θέση τοποθέτησης του στύλου με στεφάνη στέψης για την στερέωση της πινακίδας, ημικυκλική ή σχήματος "Π" (ανάλογα με τον τύπο της πινακίδας) και οπή στο κάτω άκρο για την διέλευση χαλύβδινης γαλβανισμένης ράβδου Φ 12 mm μήκους 30 cm, για την σταθεροποίηση του στύλου έναντι συστροφής (περιλαμβάνεται)
- η διάνοιξη οπής πάκτωσης του στύλου σε έδαφος πάσης φύσεως, βάθους 50 cm και διαμέτρου 30 cm
- η τοποθέτηση του στύλου εντός της οπής, η προσωρινή στήριξη για να παρεμένει κατακόρυφος και η πλήρωση της οπής με σκυρόδεμα C12/15 (εργασία και υλικά)

Τιμή ανά τεμάχιο γαλβανισμένου στύλου DN 40 mm (1 ½ ΄).

ΤΙΜΗ ΕΝΟΣ ΤΕΜ ΕΥΡΩ:

**Τριάντα ένα ευρώ και δέκα λεπτά**

**31,10**

**Άρθρο Β.11 (ΟΔΟ Ε-10.2)** Στύλος πινακίδων από γαλβανισμένο σιδηροσωλήνα DN 80 mm (3")

Αναθεωρείται με το άρθρο ΟΔΟ-2653

Στύλος στήριξης πινακίδων από σιδηροσωλήνα γαλβανισμένο με ραφή, κατά ΕΛΟΤ EN 10255, από χάλυβα S195T, κλάσεως L (πράσινη ετικέτα), ονομ. διαμέτρου DN 40 mm (σπειρώματος: thread size R = 3", δεξ = 89,9 mm, πάχους τοιχώματος 4,0 mm), μήκους κατ' ελάχιστον 3,30 m, σύμφωνα με την ΕΤΕΠ 05-04-07-00 "Διατάξεις στήριξης πινακίδων κατακόρυφης σήμανσης".

Στην τιμή μονάδας περιλαμβάνονται:

- η προμήθεια και προσκόμιση στην θέση τοποθέτησης του στύλου με ηλεκτροσυγκολλημένη κυκλική στεφάνη στέψης για την στερέωση της πινακίδας, με προδιατρημένες οπές Φ12 mm για κοχλίες Φ9,5 mm σε αποστάσεις 0,15 - 0,45 - 0,65 - 0,95 m από το άκρο της κεφαλής του, και οπή στο κάτω άκρο για την διέλευση χαλύβδινης γαλβανισμένης ράβδου Φ 14 mm μήκους 40 cm ή, εναλλακτικά, χαλύβδινη ηλεκτροσυγκολλημένη λάμα 10 x 20 cm, για την σταθεροποίηση του στύλου έναντι συστροφής (περιλαμβάνεται η ράβδος ή η λάμα).
- η διάνοιξη οπής πάκτωσης του στύλου σε έδαφος πάσης φύσεως, βάθους 60 cm και διαμέτρου 50 cm
- η τοποθέτηση του στύλου εντός της οπής, η προσωρινή στήριξη για να παρεμένει κατακόρυφος και η πλήρωση της οπής με σκυρόδεμα C12/15 (εργασία και υλικά)

Τιμή ανά τεμάχιο γαλβανισμένου στύλου πινακίδων

ΤΙΜΗ ΕΝΟΣ ΤΕΜ ΕΥΡΩ:

**Σαράντα εννέα ευρώ και τριάντα λεπτά**

**49,30**

**Άρθρο Β.12 (ΟΔΟ Ε-9)** Πινακίδες ρυθμιστικές και ένδειξης επικινδύνων θέσεων

Προμήθεια και τοποθέτηση πινακίδων ρυθμιστικών ή ένδειξης επικινδύνων θέσεων με αντανakλαστικό υπόβαθρο από μεμβράνη τύπου II, κατασκευασμένων σύμφωνα με το Πρότυπο ΕΛΟΤ EN 12899-1, την μελέτη και την ΕΤΕΠ 05-04-06-00 "Πινακίδες σταθερού περιεχομένου (ΠΣΠ)"

Στις τιμές μονάδος περιλαμβάνονται:

- η προμήθεια της πινακίδας και των γαλβανισμένων εξαρτημάτων στήριξής της,

- η προσκόμισή της στην θέση τοποθέτησης
- και η στερέωσή της επί του ιστού.

Τιμή ανά τεμάχιο πινακίδας, ανάλογα με τον τύπο και τις διαστάσεις της ως εξής:

**α) E-9.1** Πινακίδες επικίνδυνων θέσεων, τριγωνικές, πλευράς 0,90 m

Αναθεωρείται με το άρθρο ΟΙΚ-6541

ΤΙΜΗ ΕΝΟΣ ΤΕΜ ΕΥΡΩ: **Πενήντα τρία ευρώ και εβδομήντα λεπτά** **53,70**

**β) E-9.3** Πινακίδες ρυθμιστικές μικρού μεγέθους

Αναθεωρείται με το άρθρο ΟΙΚ-6541

Με το παρόν άρθρο τιμολογούνται ρυθμιστικές πινακίδες των ακόλουθων διαστάσεων:

- |                            |   |
|----------------------------|---|
| α. τριγωνικές (P-1)        | πλευράς 0,60 m                            |
| β. οκταγωνικές (P-2)       | εγγεγραμμένες σε τετράγωνο πλευράς 0,60 m |
| γ. τετραγωνικές (P-3, P-4) | πλευράς 0,40 m                            |
| δ. τετραγωνικές (P-6)      | πλευράς 0,45 m                            |
| ε. κυκλικές                | διαμέτρου 0,45 m                          |

ΤΙΜΗ ΕΝΟΣ ΤΕΜ ΕΥΡΩ: **Τριάντα τέσσερα ευρώ και πενήντα λεπτά** **34,50**

**γ) E-9.4** Πινακίδες ρυθμιστική μεσαίου μεγέθους

Αναθεωρείται με το άρθρο ΟΙΚ-6541

Με το παρόν άρθρο τιμολογούνται ρυθμιστικές πινακίδες των ακόλουθων διαστάσεων:

- |                            |   |
|----------------------------|---|
| α. τριγωνικές (P-1)        | πλευράς 0,90 m                            |
| β. οκταγωνικές (P-2)       | εγγεγραμμένες σε τετράγωνο πλευράς 0,90 m |
| γ. τετραγωνικές (P-3, P-4) | πλευράς 0,60 m                            |
| δ. τετραγωνικές (P-6)      | πλευράς 0,65 m                            |

ΤΙΜΗ ΕΝΟΣ ΤΕΜ ΕΥΡΩ: **Πενήντα τρία ευρώ και εβδομήντα λεπτά** **53,70**

### **ΟΜΑΔΑ Γ: ΛΟΙΠΕΣ ΕΡΓΑΣΙΕΣ**

**Άρθρο Γ.1 (ΟΔΟ Β-85)** Προσαρμογή στάθμης υφισταμένου φρεατίου επί ανακατασκευαζομένου πεζοδρομίου  
(Αναθεωρείται με το άρθρο ΟΔΟ-2548)

Αποξήλωση πλαισίου έδρασης καλύμματος υφισταμένου φρεατίου με προσοχή ώστε να μην προσκληθούν ζημιές, προσαρμογή της στάθμης των τοιχωμάτων του φρεατίου με αποξήλωση ή εφαρμογή στρώσεως ισχυρού τσιμεντοκονιαμάτος, πάκτωση του πλαισίου έδρασης στην απαιτούμενη στάθμη με ακρίβεια  $\pm 5$  mm και επιμελής αρμολόγηση με την περιβάλλουσα νέα πλακόστρωση. Οι τσιμεντοκονίες τελικής διαμόρφωσης γύρω από το πλαίσιο έδρασης θα παρασκευάζονται με άμμο θαλάσσης για την αποφυγή ρηγματώσεων, ή, εναλλακτικά, θα εφαρμόζονται εποξειδικά κονιάματα.

Στην τιμή δεν συμπεριλαμβάνονται η αντικατάσταση του καλύμματος και του πλαισίου έδρασής του. Τυχόν απαιτούμενα νέα χυτοσιδηρά καλύμματα, θα επιμετρώνται ιδιαιτέρως με βάση τα οικεία άρθρα του τιμολογίου.

Τιμή ανά τεμάχιο πλήρως αποπερατωμένης εργασίας (τεμ), για φρεάτια επιφάνειας καλύμματος έως 0,50 m<sup>2</sup>. Για μεγαλύτερα φρεάτια η τιμή θα αναπροσαρμόζεται με πολλαπλασιασμό επί τον συντελεστή E / 0,50, όπου E είναι η επιφάνεια του φρεατίου βάσει των εξωτερικών διαστάσεων του καλύμματος.

ΤΙΜΗ ΕΝΟΣ ΤΕΜ ΕΥΡΩ: **Σαράντα ευρώ και τριάντα λεπτά** **40,30**

**Άρθρο Γ.2 (ΥΔΡ 11.01)** Καλύμματα φρεατίων

Καλύμματα φρεατίων κατά ΕΛΟΤ EN 124, με σήμανση CE, της κατηγορίας φέρουσας ικανότητας D που προβλέπεται από την μελέτη (ανάλογα την θέση τοποθέτησης).

Περιλαμβάνεται η προμήθεια και μεταφορά επί τόπου του καλύμματος του φρεατίου και του πλαισίου έδρασης αυτού, η ακριβής ρύθμιση της στάθμης και επίκλισης του καλύμματος με χρήση στερεών υποθεμάτων και ο εγκιβωτισμός του πλαισίου έδρασης με σκυρόδεμα.

**11.01.02** Καλύμματα από ελατό χυτοσίδηρο (ductile iron)  
Κωδικός Αναθεώρησης ΥΔΡ 6752

Επιμέτρηση με βάση τους πίνακες του προμηθευτή (σε καμία περίπτωση δεν γίνεται αποδεκτή

επιμέτρηση με ζύγιση)

Τιμή ανά χιλιόγραμμο (kg) καλύμματος και αντιστοίχου πλαισίου έδρασης , ανεξαρτήτως της φέρουσας ικανότητας.

ΤΙΜΗ ΕΝΟΣ KG ΕΥΡΩ: **Δύο ευρώ και ενενήντα λεπτά** **2,90**

**Άρθρο Γ.3 (ΥΔΡ 11.02)** Μεταλλικές εσχάρες υδροσυλλογής  
Κωδικός Αναθεώρησης ΥΔΡ 6752

Μεταλλικές εσχάρες υδροσυλλογής, με το αντίστοιχο πλαίσιο έδρασης, πλήρως τοποθετημένες, σύμφωνα με τα σχέδια λεπτομερειών της μελέτης.

Περιλαμβάνεται η προμήθεια και μεταφορά επί τόπου της εσχάρας και του πλαισίου έδρασης αυτής, η ακριβής ρύθμιση της στάθμης και επίκλισης της εσχάρας με χρήση στερεών υποθεμάτων και ο εγκιβωτισμός του πλαισίου έδρασης με τσιμεντοκονία, μη συρρικνούμενο κονίαμα ή εποξειδικά κονιάματα.

Το παρόν άρθρο έχει εφαρμογή, τόσο επί νέων όσο και επί υφισταμένων κατασκευών (αντικατάσταση εσχάρων).

Επιμέτρηση για τις μεν τυποποιημένες εσχάρες βιομηχανικής προέλευσης με βάση τους πίνακες βαρών του κατασκευαστή, για τις δε ηλεκτροσυγκολλητές εσχάρες νε βάση αναλυτικούς υπολογισμούς των ράβδων και λοιπών διατομών μορφοχάλυβα που χρησιμοποιούνται για την κατασκευή τους. Σε καμία περίπτωση δεν γίνεται αποδεκτή επιμέτρηση με ζύγιση.

Τιμή ανά χιλιόγραμμο (kg) εσχάρας και αντιστοίχου πλαισίου έδρασης.

**11.02.04** Εσχάρες υδροσυλλογής, από ελατό χυτοσίδηρο

Εσχάρες υδροσυλλογής, από ελατό χυτοσίδηρο (χυτοσίδηρος σφαιροειδούς γραφίτη, ductile iron), της προβλεπόμενης από την μελέτη φέρουσας ικανότητας D κατά ΕΛΟΤ EN 124, σύμφωνα με την ΕΤΕΠ 08-07-01-04 "Εσχάρες υδροσυλλογής από ελατό χυτοσίδηρο".

ΤΙΜΗ ΕΝΟΣ KG ΕΥΡΩ: **Δύο ευρώ και ενενήντα λεπτά** **2,90**

**Άρθρο Γ.4 (ΥΔΡ 16.08)** Καθαρισμός φρεατίου υδροσυλλογής με πλευρικό άνοιγμα, χωρίς εσχάρα (τύπος T)

Κωδικός Αναθεώρησης 70% x ΥΔΡ 6120 + 30% x ΥΔΡ 6107

Καθαρισμός φρεατίου υδροσυλλογής με πλευρικό άνοιγμα (χωρίς εσχάρα, τύπος T), από φερτά υλικά και προσχώσεις και έλεγχος της λειτουργίας του, ανεξαρτήτως της θέσεως της θυρίδας

επίσκεψης του θαλάμου (στο πεζοδρόμιο ή το κατάστρωμα της οδού)

Στην τιμή μονάδας περιλαμβάνονται:

- α) Το άνοιγμα και το κλείσιμο (μετά το πέρας των εργασιών καθαρισμού) της θυρίδας επισκέψεως (καπάκι) του κυρίου θαλάμου ή του φρεατίου επίσκεψης που βρίσκεται δίπλα στο φρεάτιο υδροσυλλογής
- β) Η χαλάρωση των προσχώσεων του φρεατίου υδροσυλλογής και του τυχόν υπάρχοντος παραπλεύρου φρεατίου επίσκεψης, προκειμένου να ανασυρθούν.
- γ) Η ανύψωση των προϊόντων καθαρισμού από το φρεάτιο και η απ' ευθείας φόρτωσή τους επί αυτοκινήτου, χειρωνακτικά ή με χρήση μηχανικού εξοπλισμού. Επισημαίνεται ότι απαγορεύεται ρητά η απόθεση έστω και προσωρινά στον δρόμο ή στο πεζοδρόμιο.
- δ) Ο καθαρισμός των πλευρικών ανοιγμάτων, καθώς και του αγωγού σύνδεσης φρεατίου-συλλεκτήρα με πιεστικό μηχάνημα με ελάχιστη πίεση 110 bar.
- ε) Η επάλειψη του φρεατίου υδροσυλλογής με ασβέστη όπου απαιτείται.
- ζ) Ο επιμελής καθαρισμός και η έκπλυση της περιοχής του φρεατίου μετά την ολοκλήρωση των εργασιών.
- η) Η μεταφορά των προϊόντων καθαρισμού σε οποιαδήποτε απόσταση και η απόθεσή τους σε επιτρεπόμενες από τις αρμόδιες Αρχές θέσεις απόθεσης αποβλήτων.

Επισημαίνεται ότι όταν το άνοιγμα του φρεατίου είναι μήκους μεγαλύτερου από 1,80 m επιμετράται ως δύο ανοίγματα.

Τιμή ανά άνοιγμα καθαριζόμενου φρεατίου (τεμ)

**α) 16.08.01** Καθαρισμός φρεατίου μονού ανοίγματος

ΤΙΜΗ ΕΝΟΣ ΤΕΜ ΕΥΡΩ: **Σαράντα ένα ευρώ και είκοσι λεπτά** **41,20**

**β) 16.08.02** Καθαρισμός φρεατίου για κάθε επιπλέον άνοιγμα

ΤΙΜΗ ΕΝΟΣ ΤΕΜ ΕΥΡΩ: **Είκοσι ευρώ και εξήντα λεπτά** **20,60**

**Άρθρο Γ.5 (ΥΔΡ 16.30)** Καθαρισμός φρεατίου υδροσυλλογής τύπου Α με εσχάρα

Κωδικός Αναθεώρησης 70% ΥΔΡ 6120 + 30% ΥΔΡ 6107

Καθαρισμός φρεατίου υδροσυλλογής τύπου Α με εσχάρα ή με πλευρικό άνοιγμα και εσχάρα και έλεγχος της λειτουργίας του.

Στο τιμή μονάδας περιλαμβάνονται:

- α) Η αφαίρεση της εσχάρας ή των εσχάρων και η χαλάρωση των προσχώσεων
- β) Η εξαγωγή των προσχώσεων από το θάλαμο και η απευθείας φόρτωση τους σε φορητό ανατρεπόμενο με τα χέρια ή με μηχάνημα, απαγορευμένης ρητά της απόθεσης έστω και προσωρινά στο δρόμο ή στο πεζοδρόμιο.
- γ) Η μεταφορά και απόρριψη των προϊόντων καθαρισμού σε θέσεις επιτρεπόμενες από τις αρμόδιες αρχές, σε οποιαδήποτε απόσταση.
- δ) Ο καθαρισμός του συνδετήριου αγωγού φρεατίου-συλλεκτήρα ομβρίων με πιεστικό μηχάνημα με ελάχιστη πίεση 110 bar.
- ε) Ο επιμελής καθαρισμός και η έκπλυση της περιοχής του φρεατίου μετά το πέρας των εργασιών..
- στ) Ο έλεγχος καλής λειτουργίας του φρεατίου υδροσυλλογής και η σύνταξη σχετικής έκθεσης στην οποία θα αναφέρονται τυχόν φθορές που έχει υποστεί το φρεάτιο (φθορά τσιμεντοκονίας κ.λ.π.).

Φρεάτια υδροσυλλογής τα οποία είναι παρακείμενα αλλά δεν έχουν ενιαίο θάλαμο, επιμετρώνται ιδιαίτερα. Το παρόν άρθρο έχει εφαρμογή και στην περίπτωση καθαρισμού φρεατίων τύπου Β με εσχάρα, πλευρικό άνοιγμα και φρεάτιο επίσκεψης.

Τιμή ανά φρεάτιο (τεμ.) πλήρως καθαρισμένο κατά τα ανωτέρω.

**α) 16.30.01** Καθαρισμός φρεατίου τύπου Α (με εσχάρα και πλευρικό άνοιγμα) ενός ανοίγματος

ΤΙΜΗ ΕΝΟΣ ΤΕΜ ΕΥΡΩ: **Είκοσι πέντε ευρώ και ογδόντα λεπτά** **25,80**

**β) 16.30.02** Καθαρισμός φρεατίου τύπου Α (με εσχάρα και πλευρικό άνοιγμα) για κάθε επιπλέον άνοιγμα

ΤΙΜΗ ΕΝΟΣ ΤΕΜ ΕΥΡΩ: **Δέκα ευρώ και τριάντα λεπτά** **10,30**

**Άρθρο Γ.6 (ΑΤΗΕ 8041.5.1)** Χαλκοσωλήνας εξωτ. διαμέτρου Φ15mm πάχους τοιχώματος 0,75mm

Κωδικός αναθεώρησης ΗΛΜ 7

Χαλκοσωλήνας πάχους τοιχώματος 0,75mm τοποθετημένος με όλα τα ειδικά τεμάχια συνδέσεως, υλικά στερεώσεως (απαγορεύεται η στερέωση με ήλους) και συγκολλήσεως, δηλαδή χαλκοσωλήνας, σύνδεσμοι, ρακόρ, ταυ κλπ, επί τόπου και εργασία πλήρους εγκαταστάσεως και συνδέσεως.

Τιμή ανά μέτρο (m)

ΤΙΜΗ ΕΝΟΣ Μ ΕΥΡΩ: **Επτά ευρώ και οκτώ λεπτά** **7,08**

**Άρθρο Γ.7 (ΑΤΗΕ 8063)** Πλαστικός σωλήνας αποχετεύσεως ομβρίων υδάτων (υδρορροή) ορθογωνικής διατομής 6x10cm από σκληρό PVC

Κωδικός αναθεώρησης ΗΛΜ 8

Πλαστικός σωλήνας αποχετεύσεως ομβρίων υδάτων (υδρορροή) ορθογωνικής διατομής 6x10cm από σκληρό PVC πίεσεως λειτουργίας δια 20 C μέχρι 4 atm μεγάλης μηχανικής και χημικής αντοχής συμπεριλαμβανομένων των υλικών συνδέσεων, στερεώσεως κλπ ως και της εργασίας πλήρους εγκαταστάσεως (1m).

ΤΙΜΗ ΕΝΟΣ Μ ΕΥΡΩ: **Δέκα ευρώ και πενήντα ένα λεπτά** **10,51**

**Άρθρο Γ.8 (Σχετ. ΥΔΡ 16.11)** Τοποθέτηση φρεατίου (σιφωνίου)

Κωδικός Αναθεώρησης ΗΛΜ-4

Στην τιμή περιλαμβάνονται :

α. Οι εργασίες, τοποθέτησης και στερέωσης στην κατάλληλη θέση νέου φρεατίου (σιφωνίου) έως 15X15 cm σε σημεία κάμψης και αλλαγής κατεύθυνσης των σωλήνων υδρορροής, με σκοπό τον καθαρισμό των σωλήνων υδρορροής από φερτά υλικά, με το πλαίσιο και το κάλυμμα αυτού Η έδραση του φρεατίου θα γίνει επί μεταλλικού πλαισίου αφού προηγηθεί σκυροδέτηση του εσωτερικού του πλαισίου, ή σε σωλήνα.

β. Η προμήθεια και μεταφορά όλων των απαιτούμενων υλικών επί τόπου του έργου και η αποκομιδή των πλεοναζόντων υλικών σε χώρο απόρριψης.

Τιμή για την πλήρη τοποθέτηση φρεατίου (τεμ).



ΤΙΜΗ ΕΝΟΣ ΤΕΜ ΕΥΡΩ: **Είκοσι πέντε ευρώ**

**25,00**

Άγιοι Ανάργυροι 06/08/2021  
**η συντάκτρια**

**Γεωργία Ερμιδη**  
Πολιτικός Μηχανικός Τ.Ε.

Άγιοι Ανάργυροι 06/08/2021  
**η Προϊσταμένη  
Τμήματος Μελετών**

**Ιωάννα Μαντζαβινάτου**  
Πολιτικός Μηχανικός

Άγιοι Ανάργυροι 09/08/2021

**ΘΕΩΡΗΘΗΚΕ**  
**ο Δ/ντής Τ.Υ.**  
**Κων/νος Μούσιος**  
Αρχιτέκτων Μηχανικός  
α.α.

**Ασημίνα Πανάγου**  
Τοπογράφος Μηχανικός

<b>ΠΙΝΑΚΑΣ ΑΝΤΙΣΤΟΙΧΙΣΗΣ ΑΡΘΡΩΝ ΕΡΓΟΥ – ΕΤΕΠ</b>			
<b>ΑΡΙΘΜΟΣ ΤΙΜΟΛΟΓΙΟΥ</b>	<b>ΚΩΔΙΚΟΣ (ΑΡΘΡΑ ΜΕΛΕΤΗΣ)</b>	<b>ΚΩΔΙΚΟΣ ΕΤΕΠ</b>	<b>ΠΕΡΙΓΡΑΦΗ ΑΡΘΡΟΥ</b>
A.1α	ΟΙΚ 22.20.01		Καθαίρεση πλακοστρώσεων δαπέδων παντός τύπου και οιουδήποτε πάχους, χωρίς να καταβάλλεται προσοχή για την εξαγωγή ακεραίων πλακών
A.1β	ΟΙΚ 22.20.02		Καθαίρεση πλακοστρώσεων δαπέδων παντός τύπου και οιουδήποτε πάχους με προσοχή, για την εξαγωγή ακεραίων πλακών σε ποσοστό > 50%
A.2	ΟΙΚ 22.10.01	15-02-01-01	Καθαίρεση στοιχείων κατασκευών από άοπλο σκυρόδεμα με χρήση συνήθους κρουστικού εξοπλισμού
A.3	ΟΙΚ 22.15.01	15-02-01-01	Καθαίρεση στοιχείων κατασκευών από οπλισμένο σκυρόδεμα με εφαρμογή συνήθων μεθόδων καθαίρεσης
A.4	ΟΙΚ 20.04.01	02-04-00-00	Εκσκαφή θεμελίων και τάφρων χωρίς τη χρήση μηχανικών μέσων σε εδάφη γαιώδη – ημιβραχώδη
A.5	ΟΙΚ 20.05.01	02-04-00-00	Εκσκαφή θεμελίων και τάφρων με χρήση μηχανικών μέσων σε εδάφη γαιώδη – ημιβραχώδη
A.6	ΟΙΚ 20.30		Φορτοεκφόρτωση προϊόντων εκσκαφών με μηχανικά μέσα
A.7	ΟΔΟ Δ-1		Τομή οδοστρώματος με ασφαλτοκόπτη
A.8	ΟΔΟ Α-2	02-02-01-00	Γενικές εκσκαφές σε έδαφος γαιώδες – ημιβραχώδες
A.9	ΟΙΚ 20.20		Εξυγιαντικές στρώσεις με θραυστό υλικό λατομείου
A.10α	ΟΙΚ 38.20.02	01-02-01-00	Χαλύβδινοι οπλισμοί κατηγορίας B500C
A.10β	ΟΙΚ 38.20.03		Δομικά πλέγματα B500C (S500s)
A.11α	ΟΙΚ 32.01.03	01-01-01-00	Προμήθεια, μεταφορά επί τόπου, διάστρωση και συμπίκνωση σκυροδέματος C12/15 με χρήση αντλίας ή πυργογερανού
		01-01-02-00	
		01-01-03-00	
A.11β	ΟΙΚ 32.01.04	01-01-04-00	Προμήθεια, μεταφορά επί τόπου, διάστρωση και συμπίκνωση σκυροδέματος C16/20 με χρήση αντλίας ή πυργογερανού
		01-01-05-00	
		01-01-07-00	
A.12α	ΟΙΚ 32.02.03	01-01-01-00	Προμήθεια, μεταφορά επί τόπου, διάστρωση και συμπίκνωση σκυροδέματος C12/15 χωρίς χρήση αντλίας
		01-01-02-00	
		01-01-03-00	
A.12β	ΟΙΚ 32.02.04	01-01-04-00	Προμήθεια, μεταφορά επί τόπου, διάστρωση και συμπίκνωση σκυροδέματος C16/20 χωρίς χρήση αντλίας
		01-01-05-00	
		01-01-07-00	
A.13α	ΟΙΚ 32.05.03		Σκυροδέματα μικρών έργων κατηγορίας C12/15

ΑΡΙΘΜΟΣ ΤΙΜΟΛΟΓΙΟΥ	ΚΩΔΙΚΟΣ (ΑΡΘΡΑ ΜΕΛΕΤΗΣ)	ΚΩΔΙΚΟΣ ΕΤΕΠ	ΠΕΡΙΓΡΑΦΗ ΑΡΘΡΟΥ
A.13β	ΟΙΚ 32.05.04		Σκυροδέματα μικρών έργων κατηγορίας C16/20
A.14	ΟΔΟ Β-51	05-02-01-00	Πρόχυτα κράσπεδα από σκυρόδεμα
A.15	Σχετ. ΟΔΟ Β-81		Πλακοστρώσεις με πλάκες από σκυρόδεμα
A.16	Σχετ. ΟΙΚ 73.16		Επιστρώσεις με κυβόλιθους
A.17	ΟΔΟ Β-82		Διαμόρφωση διαβάσεων ατόμων με ειδικές ανάγκες σε πεζοδρόμια και νησίδες
A.18	ΟΙΚ 38.02	01-04-00-00	Ξυλότυποι χυτών μικροκατασκευών
A.19	ΟΙΚ 38.03	01-04-00-00	Ξυλότυποι συνήθων χυτών κατασκευών
A.20	ΟΔΟ Α-2.1		Αποξήλωση ασφαλτοταπήτων και στρώσεων οδοστρωσίας σταθεροποιημένων με τσιμέντο εντός του ορίου των γενικών εκσκαφών
A.21	ΟΔΟ Δ-2Α	05-03-14-00	Απόξεση ασφαλτικού τάπητα αστικής οδού με χρήση φρέζας
A.22	ΟΙΚ 22.56	15-02-02-02	Καθαίρεση μεταλλικών κατασκευών
A.23	ΟΙΚ 22.65		Αποξήλωση μεταλλικών κιγκλιδωμάτων
A.24	ΟΔΟ Α-10		Καθαίρεση περιφράξεων με συρματοπλεγμα
B.1	ΟΔΟ Γ-1.1	05-03-03-00	Υπόβαση οδοστρωσίας μεταβλητού πάχους
B.2	ΟΔΟ Γ-2.1	05-03-03-00	Βάση οδοστρωσίας μεταβλητού πάχους
B.3	ΟΔΟ Δ-3	05-03-11-01	Ασφαλτική προεπάλειψη
B.4	ΟΔΟ Δ-4		Ασφαλτική συγκολλητική επάλειψη
B.5	ΟΔΟ Δ-6	05-03-11-04	Ασφαλτικές στρώσεις μεταβλητού πάχους επιμετρούμενες κατά βάρος
B.6	Σχετ. ΟΔΟ Δ-7	05-03-11-04	Ασφαλτικές συνδετικές (ισοπεδωτικές) στρώσεις μεταβλητού πάχους επιμετρούμενες κατά βάρος
B.7	ΟΔΟ Δ-8Α	05-03-11-04	Ασφαλτική στρώση κυκλοφορίας αστικής οδού
B.8	ΥΔΡ 4.09.01		Αποκατάσταση ασφαλτικών οδοστρωμάτων στις θέσεις ορυγμάτων υπογείων δικτύων μέσου πάχους 5cm
B.9α	ΟΔΟ Ε-17.1	05-04-02-00	Διαγράμμιση οδοστρώματος με ανακλαστική βαφή
B.9β	ΟΔΟ Ε-17.2		Διαγράμμιση οδοστρώματος με θερμοπλαστικά ή ψυχροπλαστικά υλικά
B.10	ΟΔΟ Ε-10.1	05-04-07-00	Στύλος πινακίδων από γαλβανισμένο σιδηροσωλήνα DN 40mm (1 1/2'')
B.11	ΟΔΟ Ε-10.2	05-04-07-00	Στύλος πινακίδων από γαλβανισμένο σιδηροσωλήνα DN 80mm (3'')
B.12α	ΟΔΟ Ε-9.1	05-04-06-00	Πινακίδες επικίνδυνων θέσεων, τριγωνικές, πλευράς 0,90m
B.12β	ΟΔΟ Ε-9.3		Πινακίδες ρυθμιστικές μικρού μεγέθους
B.12γ	ΟΔΟ Ε-9.4		Πινακίδες ρυθμιστικές μεσαίου μεγέθους
Γ.1	ΟΔΟ Β-85		Προσαρμογή στάθμης υφιστάμενου φρεατίου επί ανακατασκευαζόμενου πεζοδρομίου

<b>ΑΡΙΘΜΟΣ ΤΙΜΟΛΟΓΙΟΥ</b>	<b>ΚΩΔΙΚΟΣ (ΑΡΘΡΑ ΜΕΛΕΤΗΣ)</b>	<b>ΚΩΔΙΚΟΣ ΕΤΕΠ</b>	<b>ΠΕΡΙΓΡΑΦΗ ΑΡΘΡΟΥ</b>
Γ.2	ΥΔΡ 11.01.02		Καλύμματα φρεατίων από ελατό χυτοσίδηρο
Γ.3	ΥΔΡ 11.02.04	08-07-01-04	Εσχάρες υδροσυλλογής από ελατό χυτοσίδηρο
Γ.4α	ΥΔΡ 16.08.01		Καθαρισμός φρεατίου υδροσυλλογής με πλευρικό άνοιγμα χωρίς εσχάρα (τύπος Τ) μονού ανοίγματος
Γ.4β	ΥΔΡ 16.08.02		Καθαρισμός φρεατίου υδροσυλλογής με πλευρικό άνοιγμα χωρίς εσχάρα (τύπος Τ) για κάθε επιπλέον άνοιγμα
Γ.5α	ΥΔΡ 16.30.01		Καθαρισμός φρεατίου υδροσυλλογής (με εσχάρα και πλευρικό άνοιγμα) τύπου Α ενός ανοίγματος
Γ.5β	ΥΔΡ 16.30.02		Καθαρισμός φρεατίου υδροσυλλογής (με εσχάρα και πλευρικό άνοιγμα) τύπου Α για κάθε επιπλέον άνοιγμα
Γ.6	ΑΤΗΕ 8041.5.1		Χαλκοσωλήνας εξωτ. διαμέτρου Φ15mm πάχους τοιχώματος 0,75mm
Γ.7	ΑΤΗΕ 8063		Πλαστικός σωλήνας αποχετεύσεως ομβρίων υδάτων (υδρορροή) ορθογωνικής διατομής 6x10cm από σκληρό PVC
Γ.8	Σχετ. ΥΔΡ 16.11		Τοποθέτηση φρεατίου (σιφωνίου)

Άγιοι Ανάργυροι 06/08/2021  
**η Συντάκτρια**

**Γεωργία Ερμιδη**  
Πολιτικός Μηχανικός ΤΕ

Άγιοι Ανάργυροι 06/08/2021  
**η Προϊσταμένη  
Τμήματος Μελετών**

**Ιωάννα Μαντζαβινάτου**  
Πολιτικός Μηχανικός

Άγιοι Ανάργυροι 09/08/2021  
**ΕΘΕΩΡΗΘΗ**  
**ο Δ/ντής Τ.Υ.**  
**Κων/νος Μούσιος**  
Αρχιτέκτων Μηχανικός  
α.α.

**Ασημίνα Πανάγου**  
Τοπογράφος Μηχανικός

### **ΤΕΧΝΙΚΕΣ ΠΡΟΔΙΑΓΡΑΦΕΣ**

Ο τρόπος που θα χρησιμοποιηθεί το κάθε υλικό θα ανταποκρίνεται πλήρως στα δεδομένα της επιστήμης, της τέχνης, και ιδιαίτερα τα εξειδικευμένα υλικά θα χρησιμοποιηθούν σύμφωνα με τις οδηγίες του κατασκευαστή τους, έτσι ώστε η κατασκευή να είναι άρτια από κάθε άποψη. Κατά συνέπεια η επιλογή των υλικών θα γίνει με τα ακόλουθα κριτήρια :

- Τις απαιτήσεις των συμβατικών τευχών
- Τις λειτουργικές ανάγκες
- Τους φυσικούς και μηχανικούς παράγοντες, όπως θερμοκρασίες, νερό, παγετός, κραδασμοί, εξωτερικές, συνήθειες μόνιμες ή μεταβλητές επιδράσεις κ.λ.π.
- Τους χημικούς παράγοντες, όπως οξειδώσεις, αποσύνθεση, πολυμερισμός, αλλοιώσεις, θρυμματισμός, κ.λ.π.
- Τους οργανικούς παράγοντες, όπως ζωικοί οργανισμοί, βακτηρίδια, μύκητες, κ.λ.π.
- Τις ιδιότητες των υλικών (υδροαπορρόφηση, υδροπερατότητα, γραμμικές διαστολές – συστολές, παραμορφώσεις, αλλοίωση όγκου, κ.λ.π.).
- Την διάρκεια ζωής.
- Την εύκολη συντήρηση.
- Την διαθεσιμότητα – επάρκεια στην αγορά.
- Τους ισχύοντες Κανονισμούς.
- Τις σχετικές διατάξεις του Π.Δ. 334/94 «*Προϊόντα Δοκιμών Κατασκευών*» καθώς και διατάγματα, αποφάσεις, εγκύκλιοι, κ.λ.π. κατ' εφαρμογή του Π.Δ. 334/94.
- Τις Ελληνικές Τεχνικές Προδιαγραφές (ΕΤΕΠ) οι οποίες εγκρίθηκαν με την με αριθμό ΔΙΠΑΔ/ΟΙΚ/273/17-07/2012 (ΦΕΚ 2221 Β / 30 – 07 - 2012) Απόφαση του Αναπληρωτή Υπουργού Ανάπτυξης, Ανταγωνιστικότητας, Υποδομών, Μεταφορών και Δικτύων με υποχρεωτική εφαρμογή σε όλα τα Δημόσια Έργα και συνιστούν σημαντική ποιοτική αναβάθμιση των υπάρχουσών Τεχνικών Προδιαγραφών και Τεχνικών ή Ειδικών Συγγραφών Υποχρεώσεων, οι οποίες χρησιμοποιούνται μέχρι σήμερα στις δημόσιες συμβάσεις κατασκευής έργων.

Όλα τα υλικά που θα χρησιμοποιηθούν στις διάφορες εργασίες πρέπει να είναι κατάλληλα συσκευασμένα, καινούργια, αρίστης ποιότητας, "πρώτης διαλογής", αναγνωρισμένων και καθιερωμένων εργοστασίων παραγωγής, ασχέτως αν αναφέρεται ή όχι αυτό στο Τιμολόγιο. Με την έκφραση αυτή εννοείται ότι τα υλικά που θα προσκομισθούν για το έργο θα είναι τα καλύτερα προϊόντα της αντίστοιχης εργοστασιακής παραγωγής, χωρίς βλάβες ή ελαττώματα, κατάλληλα για τον σκοπό που προορίζονται, σύμφωνα με όσα ορίζονται στις προδιαγραφές αυτές καθώς και στις ειδικές έγγραφες διευκρινιστικές εντολές της Υπηρεσίας, όσον αφορά τις διαστάσεις, το σχήμα, το χρωματισμό, την τελική επεξεργασία και τέλος την εμφάνιση τους.

Για όλα τα υλικά που ενσωματώνονται στο έργο, ο Ανάδοχος θα προσκομίσει δείγματα τα οποία θα συνοδεύονται από όλα τα προβλεπόμενα επίσημα έγγραφα πιστοποίησης (πιστοποιητικά ποιοτικής συμμόρφωσης, πιστοποιητικά συστήματος διαχείρισης ποιότητας, πιστοποιητικά συστήματος περιβαλλοντικής διαχείρισης, τεχνικό φυλλάδιο της εταιρείας που τα παράγει κ.λ.π.) από τα οποία θα αποδεικνύονται οι ιδιότητές τους και θα προκύπτει η καταλληλότητά τους για τη συγκεκριμένη χρήση, καθώς και τα ανάλογα έγγραφα εμπορίας και διακίνησης όπου θα αναγράφεται η ποιότητά τους, οπότε θα επιτρέπεται η εισαγωγή τους στο εργοτάξιο, προκειμένου να ενσωματωθούν στο έργο. Τα παραπάνω δείγματα θα φυλάσσονται από την Υπηρεσία σε κατάλληλους χώρους που θα παρέχονται από τον Ανάδοχο, για σύγκριση με τα υλικά που θα προσκομισθούν και θα χρησιμοποιηθούν τελικά στο έργο και τα οποία δε θα υστερούν καθόλου των αντίστοιχων εγκριθέντων δειγμάτων.

Απαγορεύεται η χρήση υλικών για την κατασκευή του έργου απροσδιόριστης ποιότητας ή άγνωστης προέλευσης ή η ενσωμάτωση στο έργο υλικών που δεν φέρουν την σήμανση CE και δεν έχουν προηγουμένως τύχει της έγκρισης της Υπηρεσίας.

Σε ότι αφορά στη διαχείριση των αποβλήτων από εκσκαφές, κατασκευές και κατεδαφίσεις (ΑΕΚΚ) που θα προκύψουν από το παρόν έργο, θα πρέπει να ακολουθείται η προβλεπόμενη διαδικασία της Κ.Υ.Α. 36259/1757/Ε103/2010 «Μέτρα όροι και προγράμματα για την εναλλακτική διαχείριση των αποβλήτων από εκσκαφές κ.λπ. (ΑΕΚΚ)» (ΦΕΚ 1312Β' /24-08-2010) για την εναλλακτική διαχείριση σε συνδυασμό με τον Ν. 4819/2021 (ΦΕΚ 129Α' /23-07-2021).

### **ΚΑΘΑΙΡΕΣΕΙΣ - ΕΚΣΚΑΦΕΣ**

Οι καθαιρέσεις στοιχείων από σκυρόδεμα (οπλισμένο/άοπλο) θα γίνουν με ιδιαίτερη προσοχή με εφαρμογή συνήθων μεθόδων καθαίρεσης. Οι εργασίες θα εκτελεστούν σύμφωνα με τα οριζόμενα στην ΕΤΕΠ 15-02-01-01.

Ο ανάδοχος οφείλει να λαμβάνει όλα τα απαραίτητα μέτρα για την προστασία των υπαρχουσών ιδιοκτησιών αλλά και για την αποφυγή ατυχημάτων.

Οι καθαιρέσεις μεταλλικών κατασκευών θα γίνονται σύμφωνα με την ΕΤΕΠ 15-02-02-02. Ο εξοπλισμός που θα χρησιμοποιηθεί θα φέρει σήμανση CE της Ευρωπαϊκής Ένωσης και θα συνοδεύεται από πιστοποιητικά καταλληλότητας των βασικών στοιχείων του. Οι χειριστές των συσκευών θερμικής κοπής θα είναι κατάλληλα εκπαιδευμένοι στη χρήση του εκάστοτε εξοπλισμού καθώς και ενημερωμένοι σε θέματα ασφάλειας εκτέλεσης των εργασιών.

Οι εκσκαφές θα γίνουν στις επιφάνειες που προκύψουν κατά την εκτέλεση του έργου σύμφωνα με τις ΕΤΕΠ 02-02-01-00 και 02-04-00-00.

Ο ανάδοχος οφείλει να λαμβάνει όλα τα απαραίτητα μέτρα κατά μήκος των ορυγμάτων και σκαμμάτων για την προστασία των υπαρχουσών ιδιοκτησιών, τυχόν υπόγειων δικτύων αλλά και για την αποφυγή ατυχημάτων. Ο Ανάδοχος έχει όλη την ευθύνη για τυχόν ατυχήματα ή ζημιές που θα συμβούν σε τρίτους.

Με την ολοκλήρωση των εκσκαπτικών εργασιών, η επιφάνεια θα παραδοθεί καθαρή και επίπεδη, απαλλαγμένη από τα προϊόντα εκσκαφής και πολύ καλά συμπυκνωμένη.

### **ΚΑΤΑΣΚΕΥΕΣ ΑΠΟ ΣΚΥΡΟΔΕΜΑ**

Όλες οι εργασίες σκυροδεμάτων που θα απαιτηθούν θα εκτελεστούν σύμφωνα με τις παρακάτω ΕΤΕΠ:

- 01-01-01-00: "Παραγωγή και μεταφορά σκυροδέματος"
- 01-01-02-00: "Διάστρωση σκυροδέματος"
- 01-01-03-00: "Συντήρηση σκυροδέματος"
- 01-01-04-00: "Εργοταξιακά συγκροτήματα παραγωγής σκυροδέματος"
- 01-01-05-00: "Δονητική συμπίκνωση σκυροδέματος"
- 01-01-07-00: "Σκυροδετήσεις ογκωδών κατασκευών"

Σκυρόδεμα κατηγορίας C12/15 προβλέπεται (ενδεικτικά και όχι περιοριστικά) για:

- βάσεις έδρασης τσιμεντοπλακών ή κυβολίθων (οπλισμένο με πλέγμα T131, πάχους  $d \sim 0,10m$ ),
- βάση έδρασης κρασπεδόρειθρου,
- άλλες απαιτούμενες εργασίες κατά την εκτέλεση της παρούσας σύμβασης.

Σκυρόδεμα κατηγορίας C16/20 προβλέπεται για:

- κατασκευή ρείθρου (πεζοδρομίου),
- κατασκευή τμήματος οπλισμένου τοιχίου, για τον εγκιβωτισμό ή την αντιστήριξη περιφράξεων ιδιοκτησιών,
- άλλες απαιτούμενες εργασίες κατά την εκτέλεση της παρούσας σύμβασης.

Κατά τη διάστρωση του σκυροδέματος πρέπει:

- Να μην αλλοιώνονται οι διαστάσεις των δομικών στοιχείων της μελέτης (π.χ τα πάχη πλακών),
- Να μην υφίστανται καμία ενόχληση ο τοποθετημένος οπλισμός, ο ξυλότυπος, τα μέτρα ασφαλείας και γενικά όλες οι εργασίες που προηγούνται της διαστρώσεως του σκυροδέματος. Το ίδιο ισχύει για τα όμορα, με το σκυροδετούμενο τμήμα έργα, πράγματα και εγκαταστάσεις.
- Η διάστρωση υπό βροχή δεν επιτρέπεται. Επίσης πρέπει να αποφεύγεται η διάστρωση, όταν υπάρχει πιθανότητα αμέσως μετά από αυτήν ή κατά το πρώτο 24ωρο να επακολουθήσει νεροποντή.

Κατά τον χρόνο πήξης του σκυροδέματος θα λαμβάνονται όλα τα μέτρα που επιβάλλει ο Κανονισμός Τεχνολογίας Σκυροδέματος, ιδιαίτερα η συντήρηση μετά την σκυροδέτηση και η αποφυγή πρόωρης φόρτισης.

Για τον έλεγχο του σκυροδέματος θα εκτελούνται δοκιμές αντοχής με λήψης δοκιμίων κατά τη διάστρωσή του. Η λήψη δοκιμίων θα πραγματοποιείται με δαπάνες του αναδόχου με την παρουσία και τις οδηγίες της επίβλεψης σε κάθε διάστρωση σκυροδέματος και θα αποστέλλεται στο εργαστήριο. Η θραύση των δοκιμίων θα γίνεται από εργαστήριο αναγνωρισμένο το οποίο τυγχάνει της εγκρίσεως της Υπηρεσίας. Τα αποτελέσματα θα κοινοποιούνται αμέσως στην Υπηρεσία.

### **ΠΡΟΧΥΤΑ ΚΡΑΣΠΕΔΑ - ΡΕΙΘΡΑ**

Τα κράσπεδα που θα ενσωματωθούν στο έργο για την οριοθέτηση πεζοδρομίου θα είναι προκατασκευασμένα από σκυρόδεμα κατηγορίας C20/25 και (ενδεικτικών) διαστάσεων 100x15x28cm. Πριν την τοποθέτησή τους, θα καθαρίζονται, θα διαβρέχονται και θα συγκολλούνται με ισχυρό τσιμεντοκονίαμα περιεκτικότητας 650kg τσιμέντου / 1m<sup>3</sup> άμμου. Θα τοποθετηθούν σε βάση από σκυρόδεμα κατηγορίας C12/15 και θα αντιστηριχτούν με σκυρόδεμα κατηγορίας C8/10.

Τα ρείθρα θα κατασκευάζονται από έγχυτο επί τόπου σκυρόδεμα κατηγορίας C16/20.

Στα σημεία πρόσβασης σε χώρους στάθμευσης αυτοκινήτων ή διαδρομές ποδηλατοδρόμων και στις διαβάσεις 'ατόμων με ειδικές ανάγκες', θα γίνεται πριν και μετά σταδιακή βύθιση των κρασπέδων για την επίτευξη ενιαίας στάθμης των επιφανειών πρόσβασης.

Τα κράσπεδα θα συνοδεύονται από τα κατάλληλα πιστοποιητικά ποιοτικής συμμόρφωσης.



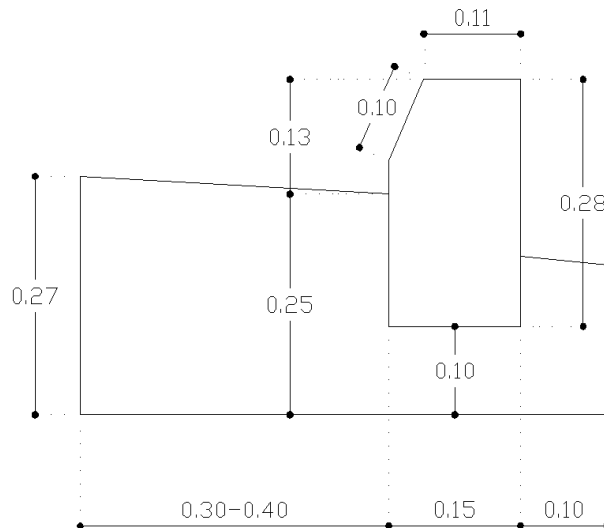

**Λεπτομέρεια Κρασπεδόρειθρου**

### **ΕΠΙΣΤΡΩΣΕΙΣ**

Για τις επιστρώσεις δαπέδων εξωτερικών χώρων (π.χ. πεζοδρόμια) που θα προκύψουν κατά την εκτέλεση του έργου, θα χρησιμοποιηθούν τσιμεντόπλακες ή κυβόλιθοι χρώματος, σχήματος, διαστάσεων προσαρμοσμένα απόλυτα στα σημεία παρέμβασης ή επιλογής της Υπηρεσίας.

### **ΤΣΙΜΕΝΤΟΠΛΑΚΕΣ:**

Οι τσιμεντόπλακες διαστάσεων άνω των 30x30cm, πάχους 3 έως 5 cm, θα πρέπει να πληρούν τις απαιτήσεις του προτύπου ΕΛΟΤ EN 1339.

Επί οπλισμένης με δομικό πλέγμα πλάκας δαπέδου από σκυρόδεμα ελάχιστης κατηγορίας C12/15 θα τοποθετούνται οι τσιμεντόπλακες με την παρεμβολή στρώσης ισχυρού τσιμεντοκονιάματος πάχους 2-2,5cm. Η κάθε πλάκα θα εφαρμόζεται επί του νωπού συγκολλητικού τσιμεντοκονιάματος με ελαφρά δόνηση και κάθε σειρά επίστρωσης πλακών θα πιέζεται με τη βοήθεια ενός πήχη εφοδιασμένου με αλφάδι ώστε να ισοπεδωθεί. **Μεταξύ των πλακών κατά την τοποθέτησή τους θα αφήνονται αρμοί σταθερού πλάτους 10-20mm.**

Μετά τη σκλήρυνση του συγκολλητικού τσιμεντοκονιάματος, είτε οι αρμοί θα πληρούνται με παχύρρευστο τσιμεντοκονίαμα ή η επιφάνεια της επίστρωσης θα διαστρώνεται με λεπτόκοκκη τσιμεντοκονία, η οποία θα εισχωρεί μέσα στους αρμούς και στη συνέχεια, αφού αφαιρεθεί η περίσσειά της, η επιφάνεια της επίστρωσης διαβρέχεται με νερό.

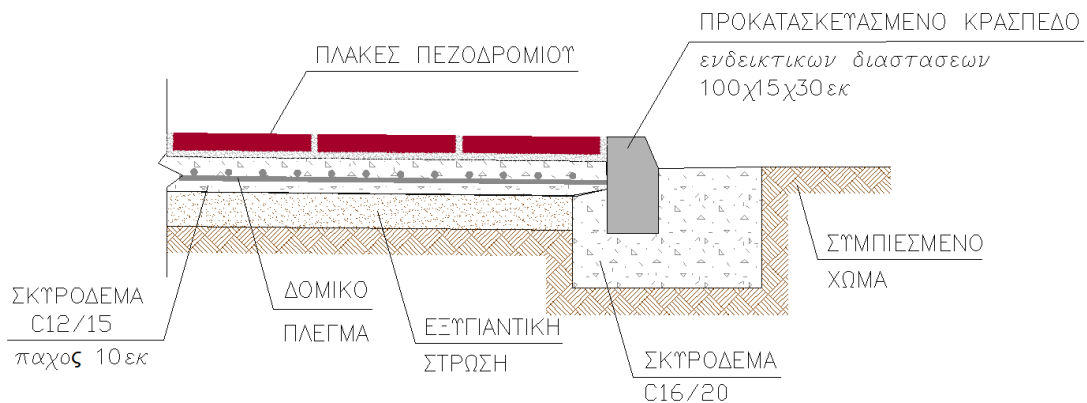

**Σχήμα 1:** Επίστρωση πεζοδρομίου με πλάκες από σκυρόδεμα

Οι πλάκες θα συνοδεύονται από τα κατάλληλα πιστοποιητικά ποιότητας συμμόρφωσης.

#### ΚΥΒΟΛΙΘΟΙ:

Η τοποθέτηση (επίστρωση) των προκατασκευασμένων κυβόλιθων θα γίνεται “εν ξηρώ” ή “κολυμβητή” ανάλογα με την περίπτωση.

Τοποθέτηση “εν ξηρώ”: Το δάπεδο θα επιστρωθεί με έγχρωμους προκατασκευασμένους κυβόλιθους από σκυρόδεμα, χρώματος, διαστάσεων και σχήματος επιλογής της Υπηρεσίας ή προσαρμοσμένα απόλυτα στα σημεία παρέμβασης.

Οι κυβόλιθοι τοποθετούνται, στην ήδη διαμορφωμένη στρώση έδρασης από σκυρόδεμα, σε στρώμα μίγματος άμμου και 40% τσιμέντου σε ύφυγρη κατάσταση συμπυκνωμένου πάχους 3-5cm. Η συμπύκνωση επιτυγχάνεται με τη χρήση δονητικής πλάκας ή χειροκίνητου κυλίνδρου. Μετά την τοποθέτησή τους, οι κυβόλιθοι δονούνται ελαφρά με δονητική πλάκα (με λάστιχο στην επιφάνειά της) μέχρις αρνήσεως για την εξισωσή τους και τη δημιουργία απόλυτα επίπεδης επιφάνειας. Μετά τη δόνηση σκορπίζεται ξηρό μίγμα τσιμέντου και άμμου θαλάσσης 1:4 σε όλη την επιφάνεια και με βούρτσισμα γειμίζοντας τα κενά των αρμών για να εξασφαλιστεί η ακινησία των κυβόλιθων.

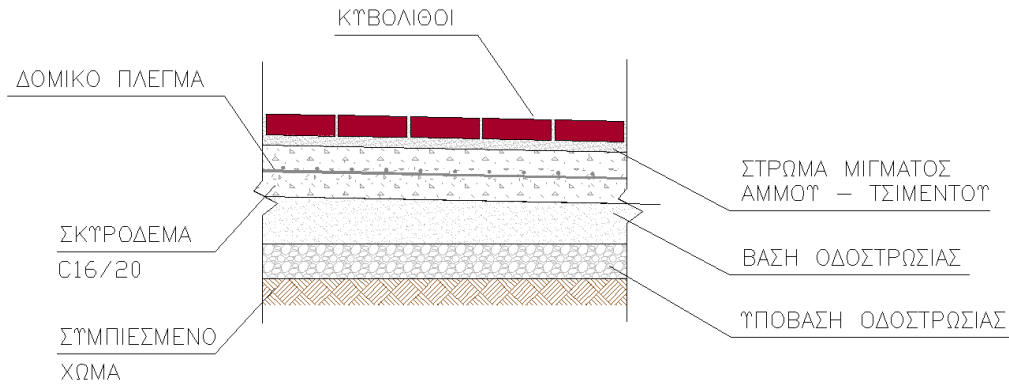

**Σχήμα 2:** Επίστρωση "εν ξηρώ" με κυβόλιθους

Η τοποθέτηση πραγματοποιείται με το χέρι μέσω της εν ξηρώ παραθέσεως των στοιχείων. Μέχρις ότου επιτευχθεί η σταθεροποίηση, δεν θα πρέπει η επίστρωση να υποβάλλεται σε άλλες φορτίσεις εκτός της διέλευσης του τεχνίτη και των εργαλείων του. Τα στοιχεία πρέπει να τοποθετούνται 1-1,5 εκατοστά περίπου, πάνω από τα υψόμετρα μελέτης, ώστε η συμπύκνωση να φέρει την επίστρωση στα επιθυμητά υψόμετρα. Κοντά στην περίμετρο ή σε άλλα τεχνικά έργα (φρεάτια κ.λ.π.) είναι απαραίτητο να κοπούν τα στοιχεία (κυβόλιθοι) με ειδικό κοπτικό εργαλείο. Σημειώνεται ότι η πρώτη σειρά κυβόλιθων η οποία εφάπτεται στη ρυμοτομική γραμμή ή σε άλλου είδους δαπεδοστρώσεις, τοποθετούνται κολλητές με τσιμεντοκονίαμα.

Τοποθέτηση "κολυμβητή": Επί πλάκας δαπέδου από οπλισμένο σκυρόδεμα ελάχιστης κατηγορίας C12/15 και ελάχιστου πάχους 10cm θα τοποθετούνται οι κυβόλιθοι προκατασκευασμένοι από σκυρόδεμα με την παρεμβολή στρώσης ισχυρού τσιμεντοκονιάματος πάχους 2-2,5cm . Μετά τη σκλήρυνση του τσιμεντοκονιάματος και την πλήρωση των αρμών η επιστρωμένη επιφάνεια θα καθαρίζεται από τα υπολείμματα των υλικών.

Οι κυβόλιθοι, όσον αφορά τα φυσικά και μηχανικά χαρακτηριστικά και τις ανοχές διαστάσεων θα πληρούν τις απαιτήσεις του Προτύπου ΕΛΟΤ EN 1338 και θα συνοδεύονται από πιστοποιητικά ποιοτικής συμμόρφωσης.

## **ΔΙΑΜΟΡΦΩΣΗ ΔΙΑΒΑΣΗΣ/ΠΡΟΣΒΑΣΗΣ ΑΜΕΑ ΣΕ ΠΕΖΟΔΡΟΜΙΑ ΚΑΙ ΝΗΣΙΔΕΣ**

Οι διαβάσεις/προσβάσεις για άτομα με ειδικές ανάγκες, θα διαμορφώνονται με τις σχετικές οδηγίες

του ΥΠΕΧΩΔΕ (στοιχεία σχεδιασμού πεζοδρομίων ΑΜΕΑ). Η κατά μήκος κλίση του πεζοδρομίου δεν θα υπερβαίνει το 12% ενώ η εγκάρσια κλίση του δε θα υπερβαίνει το 4% (ενδεικνυόμενη κλίση ~1,5%).

Στους παρακάτω πίνακες (Α και Β) ορίζεται:

- το μήκος ράμπας εγκάρσιως του πεζοδρομίου για διαφορετικά ύψη πεζοδρομίου και
- η κάλυψη υψομετρικών διαφορών κατά μήκος του πεζοδρομίου

<b>A. ΜΗΚΟΣ ΡΑΜΠΑΣ ΕΓΚΑΡΣΙΩΣ ΠΕΖΟΔΡΟΜΙΟΥ</b>				
Ύψος πεζοδρομίου (m)	Κλίση ράμπας (%)		Απαιτούμενο μήκος ράμπας (m)	
	Επιθυμητή	Ανεκτή	Επιθυμητό	Ανεκτό
0,000 – 0,07	5 (1:20)	8 (1:12)	1,40	0,84
0,0701 – 0,10	5 (1:20)	8 (1:12)	2,00	1,20
0,101 – 0,12	5 (1:20)	6.2 (1:16)	2,40	1,42
0,121 – 0,15	5 (1:20)	6.2 (1:16)	3,00	2,20
0,151 - άνω	5 (1:20)	8 (1:12)	-	-

<b>B. ΚΑΛΥΨΗ ΥΨΟΜΕΤΡΙΚΩΝ ΔΙΑΦΟΡΩΝ ΚΑΤΑ ΜΗΚΟΣ ΤΟΥ ΠΕΖΟΔΡΟΜΙΟΥ</b>				
A/A	Υψομετρική διαφορά (m)	Τρόπος κάλυψης	Κλίση (max)	Ανεκτό μήκος (m)
1	0,00 - 0,02	φαλτσογωνιά	1:1 ή 100%	0,02
2	0,02 – 0,04	φαλτσογωνιά	1:2 ή 50%	0,04
3	0,04 – 0,10	ράμπα	1:10 ή 10%	1,00
4	0,10 – 0,25	ράμπα	1:12 ή 8%	3,00
5	0,25 – 0,50	ράμπα	1:16 ή 6%	8,00
6	0,50 – 1,00	ράμπα ή βαθμίδες ή μηχανικό μέσο	1:20 ή 5%	10,00 άνω των 10m παρεμβάλλεται επίπεδο τμήμα μήκου 1,50m
7	1,00 - άνω	ράμπα ή βαθμίδες ή μηχανικό μέσο	1:20 ή 5%	10,00 άνω των 10m παρεμβάλλεται επίπεδο τμήμα μήκου 1,50m

Σε κάθε περίπτωση στις θέσεις των υψομετρικών διαφορών εγκάρσιως του πεζοδρομίου (θέσεις προσαρμογής πεζοδρομίου με οδόστρωμα π.χ. διαβάσεις πεζών, νησίδες κλπ) οι σκάφες που θα διαμορφώνονται δε δύνανται να είναι < 1,50m.

## **ΑΣΦΑΛΤΙΚΕΣ ΕΡΓΑΣΙΕΣ**

Κατά την εκτέλεση της παρούσας σύμβασης και προκειμένου να αντιμετωπιστούν προβλήματα ασφάλειας στο οδικό δίκτυο προβλέπονται ασφαλτικές εργασίες όπως:

- Αποξήλωση παλαιού ασφαλτοτάπητα (φρεζάρισμα) και όλες τις απαραίτητες προεργασίες για την υποδοχή του νέου ασφαλτομίγματος (καλό καθαρισμό των οδοστρωμάτων από τα προϊόντα αποξήλωσης, εφαρμογή ασφαλτικής συγκολλητικής επάλειψης, κατασκευή ισοπεδωτικής στρώσης μεταβλητού πάχους για να καλυφθούν πιθανές ανωμαλίες και να δοθούν οι απαιτούμενες εγκάρσιες και διαμήκεις κλίσεις και τέλος ασφαλτική στρώση κυκλοφορίας συμπυκνωμένου πάχους 5cm (Σχήμα 3).
- Ανακατασκευή τμήματος οδοστρώματος, ανάλογα με την έκταση της ζημίας που έχει υποστεί (αποξήλωση παλαιών στρώσεων οδοστρωσίας και πέραν αυτών γενικές εκσκαφές έως ότου διαμορφωθεί η κατάλληλη στάθμη, τοποθέτηση των κατάλληλων υποβάσεων και βάσεων οδοστρωσίας για την εξασφάλιση των κατάλληλων ρύσεων, εφαρμογή ασφαλτικής προεπάλειψης, ασφαλτικής στρώσης βάσης και τέλος ασφαλτικής στρώσης κυκλοφορίας συμπυκνωμένου πάχους 5cm (Σχήμα 4).

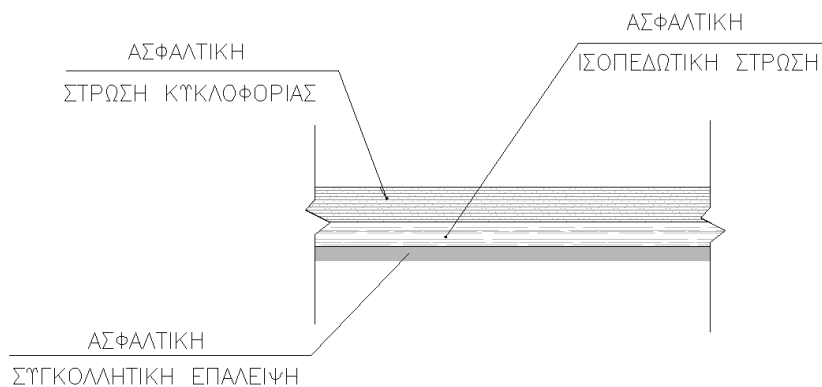

**Σχήμα 3:** Αντικατάσταση ασφαλτικού

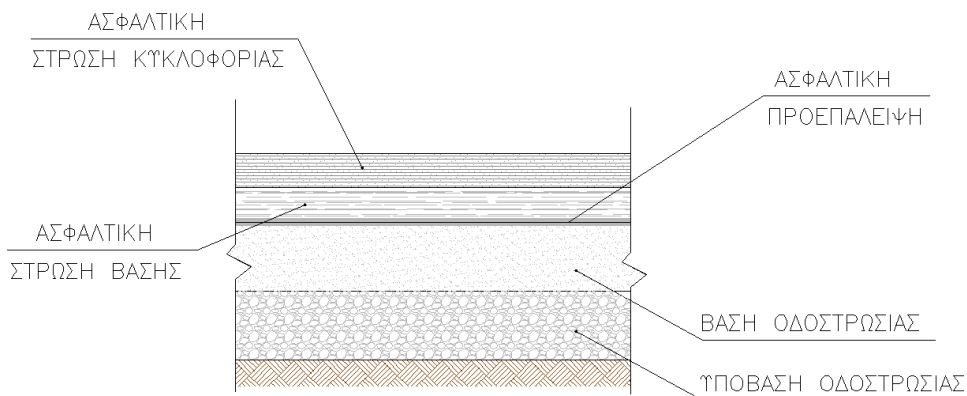

**Σχήμα 4:** Ανακατασκευή τμήματος οδού

## **Σήμανση**

Η σήμανση ενός οδικού δικτύου, διαχωρίζεται ανάλογα με τη θέση τοποθέτησής της σε:

Κατακόρυφη σήμανση (όπου τα μηνύματα προς τους χρήστες της οδού αναγράφονται σε πινακίδες, κατάλληλων διαστάσεων, τοποθετημένες παράπλευρα της οδού) και Οριζόντια σήμανση (όπου τα μηνύματα (διαγραμμίσεις), είναι τοποθετημένα (με ειδικά χρώματα) επί του οδοστρώματος.

### **ΚΑΤΑΚΟΡΥΦΗ ΣΗΜΑΝΣΗ:**

Το σχήμα, η μορφή, τα χρώματα και οι αντίστοιχες αναγραφές των γραμμμάτων και σχεδίων, καθώς και τα υλικά κατασκευής τους καθορίζονται από προδιαγραφές του ΥΠΕΧΩΔΕ.

Το υλικό κατασκευής του φύλλου όπου αναγράφεται το μήνυμα, θα είναι από επίπεδα φύλλα κράματος αλουμινίου τύπου AlMg2 ή AlMgSi, πάχους 3 mm. Η εμπρόσθια όψη που φέρει το περιεχόμενο της πινακίδας θα καλύπτεται πλήρως από ανακλαστική μεμβράνη τύπου II.

Το υλικό κατασκευής της πίσω όψης θα έχει χρώμα φαιό (γκρί) και θα φέρει ανάγλυφα τον αύξοντα αριθμό της πινακίδας, τον κατασκευαστή, το τρίμηνο και έτος της προμήθειας, καθώς και την αναγραφή της ποινής σε περίπτωση δολιοφθοράς ή καταστροφής της.

Τα εξαρτήματα στήριξης των πινακίδων θα είναι χαλύβδινα ή από κράμα αλουμινίου. Τα χαλύβδινα εξαρτήματα, οι κοχλίες, τα περικόχλια και οι ροδέλες θα είναι γαλβανισμένα κατά EN ISO 1461.

Οι πινακίδες μέχρι την τοποθέτησή τους θα φέρουν αυτοκόλλητες προστατευτικές μεμβράνες ή θα διατηρούνται στην εργοταξιακή τους συσκευασία.

Όταν οι πινακίδες τοποθετούνται επί πεζοδρομίων ή ποδηλατοδρόμων, η απόσταση από το κατώτερο άκρο της πινακίδας μέχρι την επιφάνεια του πεζοδρομίου πρέπει να είναι τουλάχιστον



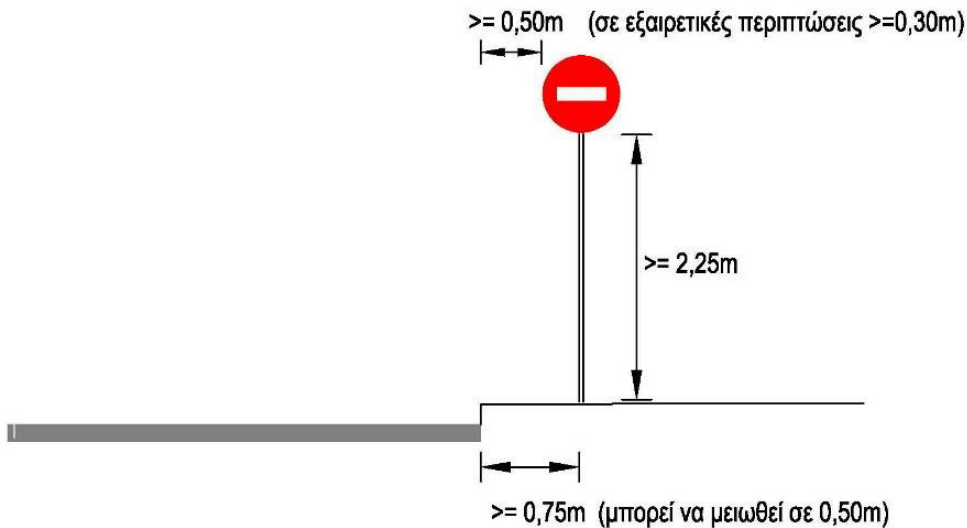



2.25μ., ώστε να μην παραβιάζεται ο χώρος κυκλοφορίας πεζών και ποδηλατών. Η ελάχιστη πλευρική απόσταση του άκρου των πινακίδων από την ακμή του οδοστρώματος ή από το όριο του διάδρομου κυκλοφορίας οχημάτων θα είναι, σε αστικές οδούς, 0,50 m (Σχήμα 1 ). Το μήκος πάκτωσης των σωληνωτών ορθοστατών πρέπει να είναι τουλάχιστον 0,75 m.



**Σχήμα 5:** Τοποθέτηση πινακίδας σε αστική οδό με πεζοδρόμιο

Οι διαστάσεις των πινακίδων τυποποιούνται σε τρεις κατηγορίες μεγέθους (μικρή για  $V < 50$  km/h, μεσαία για  $50 < V \leq 80$  km/h, μεγάλη για  $V > 80$  km/h).

Ανάλογα με το ανώτατο όριο ταχύτητας της οδού επιλέγεται και το μέγεθος της πινακίδας, όπως παρουσιάζεται στον παρακάτω πίνακα (Πίνακας 1).

ΠΙΝΑΚΑΣ ΔΙΑΣΤΑΣΕΩΝ				ΠΙΝΑΚΑΣ ΔΙΑΣΤΑΣΕΩΝ					
ΠΛΕΥΡΑ		0,60m	0,90m	1,20m	ΠΛΕΥΡΑ		0,40m	0,60m	0,80m
ΔΙΑΜΕΤΡΟΣ		0,45m	0,65m	0,90m	ΔΙΑΜΕΤΡΟΣ		0,60m	0,90m	1,20m
ΠΛΕΥΡΑ		0,45m	0,65m	0,90m	ΠΛΕΥΡΕΣ		0,60 X 0,40m	0,90 X 0,60m	1,20 X 0,80m

**Πίνακας 1:** Διαστάσεις πινακίδων ανάλογα με το ανώτατο όριο ταχύτητας

#### ΟΡΙΖΟΝΤΙΑ ΣΗΜΑΝΣΗ:

Η οριζόντια σήμανση (για την κατά μήκος διαγράμμιση/αναδιαγράμμιση οδού ή για τη διαγράμμιση/αναδιαγράμμιση διαβάσεων πεζών) θα είναι σύμφωνη με την ΕΤΕΠ 05-04-02-00 και

θα υλοποιείται με ανακλαστική βαφή ή με θερμοπλαστικά ή ψυχροπλαστικά υλικά (σε κάθε περίπτωση θα καθοριστεί από την Υπηρεσία).

Ο ανάδοχος θα υποβάλλει στην Υπηρεσία για όλα τα υλικά που θα χρησιμοποιήσει τα απαιτούμενα πιστοποιητικά καταλληλότητας και προδιαγραφές, όπως αυτά ορίζονται στην ΕΤΕΠ 05-04-02-00 "Οριζόντια σήμανση οδών".

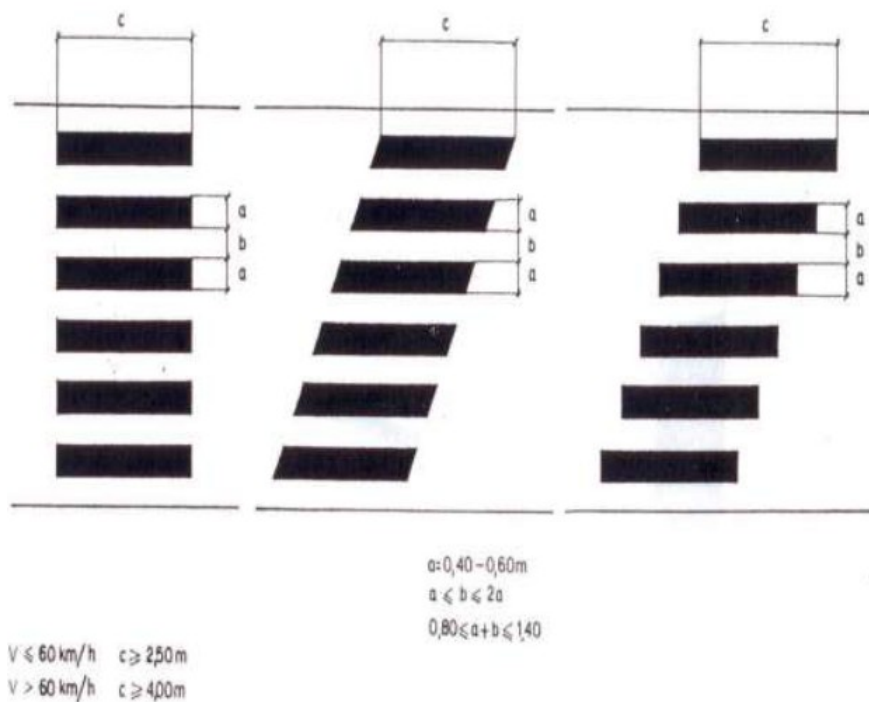

**Σχήμα 6:** Διαγράμμιση διαβάσεων πεζών

Άγιοι Ανάργυροι 06/08/2021  
**η συντάκτρια**

**Γεωργία Ερμιδη**  
Πολιτικός Μηχανικός Τ.Ε.

Άγιοι Ανάργυροι 06/08/2021  
**η Προϊσταμένη**  
**Τμήματος Μελετών**

**Ιωάννα Μαντζαβινάτου**  
Πολιτικός Μηχανικός

Άγιοι Ανάργυροι 09/08/2021  
**ΘΕΩΡΗΘΗΚΕ**  
**ο Δ/ντής Τ.Υ.**  
**Κων/νος Μούσιος**  
Αρχιτέκτων Μηχανικός  
α.α.

**Ασημίνα Πανάγου**  
Τοπογράφος Μηχανικός



**ΕΛΛΗΝΙΚΗ ΔΗΜΟΚΡΑΤΙΑ  
ΝΟΜΟΣ ΑΤΤΙΚΗΣ  
ΔΗΜΟΣ ΑΓΙΩΝ ΑΝΑΡΓΥΡΩΝ - ΚΑΜΑΤΕΡΟΥ**

**ΕΡΓΟ: Αντιμετώπιση επειγόντων  
προβλημάτων ασφαλείας στο οδικό  
δίκτυο**

---

**Δ/ΝΣΗ ΤΕΧΝΙΚΗΣ ΥΠΗΡΕΣΙΑΣ  
ΤΜΗΜΑ ΜΕΛΕΤΩΝ**

**Α.Μ.: 122/2021**

**ΠΡ/ΣΜΟΣ : 100.000,00 € (ΜΕ ΦΠΑ)**

## **ΕΙΔΙΚΗ ΣΥΓΓΡΑΦΗ ΥΠΟΧΡΕΩΣΕΩΝ**

## Πίνακας Περιεχομένων Ειδικής Συγγραφής Υποχρεώσεων (Ε.Σ.Υ.)

A/A	Περιγραφή
<b>Άρθρο 1</b>	<b>ΕΙΣΑΓΩΓΗ</b>
1.1	Αντικείμενο συγγραφής
1.2	Ισχύουσες διατάξεις
1.3	Εγκύκλιοι - Προδιαγραφές
<b>Άρθρο 2</b>	<b>Εκτέλεση της σύμβασης</b>
2.1	Αντικείμενο του έργου
2.2	Μελέτη των συνθηκών κατασκευής του έργου
2.3	Σύμβαση κατασκευής του έργου
2.4	Προθεσμία εκτέλεσης του έργου
2.5	Χρονοδιάγραμμα κατασκευής του έργου
2.6	Συντήρηση και παραλαβή του έργου – Χρόνος Εγγύησης
2.7	Προσωρινή και οριστική παραλαβή – Βεβαίωση περαίωσης εργασιών
2.8	Διοικητική παραλαβή για χρήση
2.9	Σχέδιο ασφάλειας και υγείας (ΣΑΥ) – Φάκελος ασφάλειας και υγείας (ΦΑΥ)
<b>Άρθρο 3</b>	<b>Προσωπικό του αναδόχου</b>
<b>Άρθρο 4</b>	<b>Αμοιβή – Κρατήσεις</b>
4.1	Τιμές μονάδας του συμβατικού τιμολογίου
4.2	Ποσοστό γενικών εξόδων και οφέλους αναδόχου
4.3	Φόροι –Τέλη
4.4	Δασμοί – Ατέλειες
4.5	Πιστοποιήσεις – Εντολές πληρωμών
4.6	Επιμέτρηση εργασιών
4.7	Αυξομείωση εργασιών – Νέες εργασίες – Κανονισμός Τιμών Μονάδας Νέων Εργασιών – Υπερσυμβατικές εργασίες
4.8	Αναθεώρηση τιμών
<b>Άρθρο 5</b>	<b>Εγγυήσεις</b>
5.1	Εγγυήσεις καλής εκτέλεσης
5.2	Γενικοί Όροι Εγγυήσεων
<b>Άρθρο 6</b>	<b>Ποινικές ρήτρες</b>

<b>Άρθρο 7</b>	<b>Ευθύνη του αναδόχου</b>
<b>Άρθρο 8</b>	<b>Γενικά καθήκοντα – Ευθύνες – Υποχρεώσεις του αναδόχου</b>
<b>8.1</b>	Χωροθέτηση του έργου
<b>8.2</b>	Απαλλοτριώσεις
<b>8.3</b>	Ασφάλιση
<b>8.4</b>	Αρτιότητα των κατασκευών
<b>8.5</b>	Βλάβες στα έργα – Αναγνώριση αποζημιώσεων
<b>8.6</b>	Δοκιμές εγκαταστάσεων
<b>8.7</b>	Μέτρα υγιεινής και Ασφάλειας – Σημάνσεις – Προστασία περιβάλλοντος
<b>8.8</b>	Εγκαταστάσεις Επιχειρήσεων ή Οργανισμών Κοινής Ωφελείας
<b>8.9</b>	Ειδικές δαπάνες που βαρύνουν τον ανάδοχο
<b>8.10</b>	Κατασκευαστικά σχέδια – Φωτογραφίες – Πιστοποιητικά
<b>Άρθρο 9</b>	<b>Εργοτάξιο – Προμήθεια υλικών</b>
<b>9.1</b>	Μηχανικός εξοπλισμός
<b>9.2</b>	Προσωρινές εγκαταστάσεις του αναδόχου – Προστατευτικές κατασκευές
<b>9.3</b>	Φύλαξη υλικών, υπαρχουσών κατασκευών και μέσων προστασίας
<b>9.4</b>	Καθαρισμός εργοταξίου, κατασκευών και εγκαταστάσεων
<b>9.5</b>	Προμήθεια υλικών – Ποιότητα – Προέλευση – Δείγματα
<b>Άρθρο 10</b>	<b>Εργασίες που εκτελούνται από την Υπηρεσία ή από άλλους αναδόχους</b>
<b>Άρθρο 11</b>	<b>Δήλωση ανάληψης επίβλεψης</b>

## **Άρθρο 1: ΕΙΣΑΓΩΓΗ**

### **1.1 Αντικείμενο Συγγραφής**

1. Αυτή η Ειδική Συγγραφή Υποχρεώσεων (Ε.Σ.Υ.) αφορά τους ειδικούς συμβατικούς όρους για την εκτέλεση των παντός είδους δημοτικών και κοινοτικών έργων, η δαπάνη της κατασκευής των οποίων βαρύνει τη διαχείριση των Οργανισμών Τοπικής Αυτοδιοίκησης, σε συνδυασμό και με τους όρους των υπόλοιπων τευχών δημοπράτησης και των άλλων στοιχείων της μελέτης του συγκεκριμένου έργου.

### **1.2 Ισχύουσες διατάξεις**

1. Για την εκτέλεση του έργου ισχύουν οι όροι:
  - i. της διακήρυξης της δημοπρασίας, σε περίπτωση δημοπράτησης του έργου.
  - ii. της Ε.Σ.Υ.
  - iii. των υπόλοιπων συμβατικών τευχών και στοιχείων της μελέτης του έργου.
2. Για κάθε ζήτημα, που δεν προβλέπεται στα στοιχεία αυτής της εργολαβίας ισχύουν οι διατάξεις:
  - i. Του **N. 4412/16 (ΦΕΚ-147 Α/8-8-16) : Δημόσιες Συμβάσεις Έργων, Προμηθειών και Υπηρεσιών (προσαρμογή στις Οδηγίες 2014/24/ΕΕ και 2014/25/ΕΕ)**
  - ii. Της εκάστοτε ισχύουσας νομοθεσίας περί εκτέλεσης δημοσίων έργων.

### **1.3 Εγκύκλιοι - Προδιαγραφές**

Για την εκτέλεση του έργου ισχύουν τα οριζόμενα στα άρθρα 134-181 του Ν 4412/16. **(ΚΕΦΑΛΑΙΟ ΙΙ ΕΙΔΙΚΟΙ ΚΑΝΟΝΕΣ ΑΝΑ ΕΙΔΟΣ ΣΥΜΒΑΣΗΣ)..**

Επιπρόσθετα, ενδεικτικά αλλά όχι περιοριστικά, ισχύουν οι κανονισμοί και προδιαγραφές που ορίζονται παρακάτω:

1. Γενικώς για την κατασκευή του έργου και των επί μέρους εργασιών έχουν εφαρμογή:
  - i. Τα «Ευρωπαϊκά Πρότυπα», όπως έχουν εγκριθεί και δημοσιευθεί από την Ευρωπαϊκή Επιτροπή στην Επίσημη Εφημερίδα των Ευρωπαϊκών Κοινοτήτων ως «Ευρωπαϊκά Πρότυπα» ή ως «Κείμενα εναρμόνισης».
  - ii. Οι Κοινές Τεχνικές Προδιαγραφές δηλαδή εκείνες που έχουν εκπονηθεί με διαδικασία αναγνωρισμένη από τα κράτη - μέλη της Ευρωπαϊκής Ένωσης με σκοπό την εξασφάλιση της ενιαίας εφαρμογής σε όλα τα κράτη - μέλη και έχουν δημοσιευθεί στην Επίσημη Εφημερίδα των Ευρωπαϊκών Κοινοτήτων.
  - iii. Οι «Ευρωπαϊκές Τεχνικές Εγκρίσεις» (ΕΤΑ) οι οποίες δημοσιεύονται από τους Οργανισμούς Εγκρισης, του Κράτους Μέλους και οι οποίοι τους κοινοποιούν σε όλους τους άλλους αναγνωρισμένους οργανισμούς.
  - iv. Οι Ελληνικές Τεχνικές Προδιαγραφές (ΕΤΕΠ), Ελληνικές Προδιαγραφές (ΕΛΟΤ), οι Πρότυπες Τεχνικές Προδιαγραφές (ΠΤΠ) του Ελληνικού Υπουργείου Περιβάλλοντος Χωροταξίας και Δημοσίων Έργων (Υ.ΠΕ.ΧΩ.Δ.Ε) ή του προγενέστερου Υπουργείου Δημοσίων Έργων (Υ.Δ.Ε). Σε περίπτωση που οι παραπάνω προδιαγραφές ή/και τα πρότυπα διαφέρουν από τα αντίστοιχα Ευρωπαϊκά τότε ισχύουν

αυτά που έχουν εγκριθεί από την Ευρωπαϊκή Επιτροπή και έχουν δημοσιευθεί στην Επίσημη Εφημερίδα των Ευρωπαϊκών Κοινοτήτων.

2. Για θέματα που δεν καλύπτονται από τις παραπάνω προδιαγραφές, κανονισμούς και πρότυπα, μπορούν να εφαρμοστούν τα παρακάτω αναφερόμενα εναλλακτικά εθνικά και διεθνή πρότυπα:

i. Τα διεθνή πρότυπα όπως αυτά έχουν εγκριθεί από το Διεθνή Οργανισμό Τυποποίησης (ISO).

ii. Γερμανικοί κανονισμοί και προδιαγραφές (DIN).

iii. Αμερικανικές προδιαγραφές (ASTM, AASHTO).

Πάντως αν τυχόν στις προδιαγραφές αυτές της §2 υπάρχουν όροι, διατάξεις, περιορισμοί ή και αριθμητικά όρια που έρχονται σε αντίθεση με όσα ορίζονται στα λοιπά συμβατικά τεύχη για το ίδιο θέμα, θα ισχύουν οι όροι και οι διατάξεις των συμβατικών τευχών κατά τη σειρά ισχύος που ορίζεται στη Διακήρυξη ή, εφόσον δεν ορίζεται εκεί, στη Γ.Σ.Υ.

3. Διευκρινίζεται ότι το σύνολο των εργασιών και έργων αυτής της Σύμβασης υπόκεινται στις διατάξεις των Ελληνικών Κανονισμών και των σχετικών με αυτές Εγκυκλίων και Αποφάσεων του ΥΠΕΧΩΔΕ (όπως ο Κανονισμός Ωπλισμένου Σκυροδέματος, ο Αντισεισμικός Κανονισμός, ο Κανονισμός Φόρτισης Δομικών Εργων κ.λ.π), τα πρότυπα του ΕΛΟΤ, τους κανονισμούς της ΔΕΗ κλπ. Όταν δεν υπάρχουν ελληνικοί κανονισμοί ή είναι ελλιπείς, συμπληρώνονται από τους αντίστοιχους ευρωπαϊκούς ή τους διεθνείς κανονισμούς.

4. Εκτός αν προδιαγράφεται διαφορετικά, όλα τα πρότυπα και κανονισμοί που θα εφαρμοστούν, θα πρέπει να είναι στις πιο πρόσφατες εκδόσεις τους ως προς το χρόνο δημοσίευσης του υπόψη έργου, συμπεριλαμβανομένων και των σχετικών τροποποιήσεων τους.

5. Ο Ανάδοχος πρέπει να χρησιμοποιήσει υποχρεωτικά τα υλικά και τα έτοιμα ή ημικατεργασμένα προϊόντα που προδιαγράφονται για την κατασκευή του έργου, συνοδευόμενα, από κατάλληλα πιστοποιητικά ποιοτικής συμμόρφωσης (Βεβαιώσεις Πιστότητας προς τις τεχνικές προδιαγραφές). Απαγορεύεται η χρησιμοποίηση υλικών απροσδιόριστης ποιότητας ή άγνωστης προέλευσης ή η ενσωμάτωση στο έργο υλικών που δεν έχουν προηγουμένως τύχει της έγκρισης της Υπηρεσίας.

Ο Ανάδοχος έχει επίσης υποχρέωση να εκτελεί, με δικές του δαπάνες, σύμφωνα με την κρίση της Επίβλεψης, δειγματοληψίες υλικών τα οποία προτίθεται να χρησιμοποιήσει για τις διάφορες κατασκευές και να τα εξετάσει, με βάση τις απαιτήσεις των σχετικών προδιαγραφών, σε Πιστοποιημένα Εργαστήρια, αποδοχής της Υπηρεσίας.

## **Άρθρο 2 ΕΚΤΕΛΕΣΗ ΤΗΣ ΣΥΜΒΑΣΗΣ**

### **2.1 Αντικείμενο του έργου**

1. Τεχνικό αντικείμενο αυτής της εργολαβίας είναι η εκτέλεση του έργου :

**«Αντιμετώπιση επειγόντων προβλημάτων ασφαλείας στο οδικό δίκτυο»** προϋπολογισμού **100.000,00€**, συμπεριλαμβανομένου του Φ.Π.Α., με Ανοικτή Δημοπρασία.

2. Αρχικό συμβατικό αντικείμενο θεωρείται η συνολική, κατά τη μελέτη, αξία του έργου μειωμένη κατά το ποσοστό έκπτωσης του αναδόχου και αυξημένη με το ποσό των απροβλέπτων που περιλαμβάνει και τις τυχόν απολογιστικές.

## **2.2 Μελέτη των συνθηκών κατασκευής του έργου**

Η υποβολή προσφοράς, αποτελεί αμάχητο τεκμήριο ότι ο ανάδοχος έχει επισκεφθεί και ελέγξει πλήρως τη φύση και την τοποθεσία του έργου και έχει πλήρη γνώση των γενικών και τοπικών συνθηκών κατασκευής του έργου, ιδιαίτερα σε ότι αφορά τις κάθε είδους πηγές λήψης υλικών, τις θέσεις προσωρινής ή οριστικής απόθεσης των προϊόντων εκσκαφών, τις μεταφορές, τη διάθεση, διαχείριση και αποθήκευση υλικών, την δυνατότητα εξασφάλισης εργατοτεχνικού ή άλλου προσωπικού, νερού, ηλεκτρικού ρεύματος και δρόμων προσπέλασης, τις μετεωρολογικές συνθήκες που επικρατούν συνήθως, τις διακυμάνσεις στάθμης ποταμών και χειμάρρων, τις παλίρροιες ή τα παρόμοια φυσικά φαινόμενα στον τόπο του έργου, τη διαμόρφωση και κατάσταση του εδάφους, το είδος, την ποιότητα και την ποσότητα των υλικών της περιοχής του έργου, το είδος και τα μέσα, μηχανήματα, υλικά και υπηρεσίες, που θα απαιτηθούν πριν από την έναρξη και κατά την εκτέλεση των εργασιών και οποιαδήποτε άλλα θέματα, που μπορούν να επηρεάσουν τις εργασίες, την πρόοδο ή το κόστος τους, σε συνδυασμό με τους όρους της σύμβασης.

1. Ο ανάδοχος αποδέχεται ότι έχει μελετήσει και θα συμμορφωθεί με τα εγκεκριμένα σχέδια, διαγράμματα και τεύχη υπολογισμών της μελέτης καθώς και με τα υπόλοιπα συμβατικά στοιχεία της εργολαβίας, τα οποία περιλαμβάνονται στον φάκελο της δημοπρασίας και αποτελούν, μαζί με τη Διακήρυξη, τη βάση της προσφοράς. Θα τηρεί δε με ακρίβεια τη διάταξη και τις διαστάσεις των διαφόρων μερών του έργου όπως προκύπτουν από τα ανωτέρω στοιχεία.
2. Παράλειψη του ανάδοχου να ενημερωθεί με κάθε δυνατή πληροφορία, που αφορά τους όρους της σύμβασης, δεν τον απαλλάσσει από την ευθύνη για πλήρη συμμόρφωση προς τις συμβατικές του υποχρεώσεις.
3. Συμπληρώσεις ή τροποποιήσεις των στοιχείων της μελέτης γίνονται υποχρεωτικά εγγράφως, με την επιφύλαξη του δικαιώματος που προκύπτει από τις παρ.3α και 3εε του άρθρου 156 του Ν.4412/16. Ο ανάδοχος δεν δικαιούται σε αποζημίωση ή αύξηση τιμών για μεταβολές στα έργα, που έγιναν χωρίς έγγραφη διαταγή έστω και αν αυτές βελτιώνουν το έργο. Σε επείγουσες περιπτώσεις η διαταγή για τροποποιήσεις ή συμπληρώσεις δίνεται προφορικά στον τόπο των έργων και καταχωρείται στο ημερολόγιο. Αν τη διαταγή αυτή δίδει ο επιβλέπων, οφείλει να ενημερώσει εγγράφως τη διευθύνουσα υπηρεσία για την έκδοση κανονικής διαταγής.

## **2.3 Σύμβαση κατασκευής του έργου**

1. Η σύμβαση για την κατασκευή του έργου, σύμφωνα με τις διατάξεις του άρθρου 105 του Ν.4412/16, συνάπτεται με βάση την απόφαση έγκρισης του αποτελέσματος της δημοπρασίας και για χρηματικό ποσό ίσο με το ποσό, που προέκυψε από τη δημοπρασία μαζί με τις απρόβλεπτες δαπάνες και των τυχόν αναθεωρήσεων.

2. Ο μειοδότης θα καλείται με πρόσκληση, που γίνεται μαζί με κοινοποίηση της απόφασης έγκρισης της δημοπρασίας, μέσα σε προθεσμία που δεν μπορεί να είναι μικρότερη των δέκα (10) ούτε μεγαλύτερη των είκοσι (20) ημερών από την κοινοποίηση της σχετικής έγγραφης ειδοποίησης σε αυτόν, να προσκομίσει τα πρωτότυπα ή αντίγραφα που εκδίδονται, σύμφωνα με τις διατάξεις του άρθρου 1 του ν. 4250/2014 (Α' 74) όλων των δικαιολογητικών του άρθρου 80, όπως καθορίζονται ειδικότερα στα έγγραφα της σύμβασης, ως αποδεικτικά στοιχεία για τη μη συνδρομή των λόγων αποκλεισμού των άρθρων 73 και 74.
3. Αν ο προσωρινός ανάδοχος δεν υποβάλει στο προκαθορισμένο χρονικό διάστημα τα απαιτούμενα πρωτότυπα ή αντίγραφα, των παραπάνω δικαιολογητικών, κηρύσσεται έκπτωτος
4. Δεν απαιτείται εγγύηση καλής εκτέλεσης για συμβάσεις αξίας ίσης ή κατώτερης από το ποσό των είκοσι χιλιάδων (20.000) ευρώ, σύμφωνα με το άρθρο 72 παρ. 1.β

#### **2.4 Προθεσμία εκτέλεσης του έργου**

1. Η συνολική προθεσμία εκτέλεσης του έργου ορίζεται σε **ΔΩΔΕΚΑ (12) ημερολογιακούς μήνες** και αρχίζει από την υπογραφή της σύμβασης. (Οι μήνες νοούνται πάντοτε σύμφωνα με την ημερολογιακή διαδοχή των ημερών.) Μέσα στη συνολική αυτή προθεσμία, πρέπει να έχουν γίνει όλες οι εργασίες που προβλέπονται από την μελέτη για την κατασκευή του έργου.
2. Η σειρά εκτέλεσης των διαφόρων έργων της εργολαβίας, τόσο στο σύνολό τους, όσο και στα επί μέρους, εναπόκειται στην απόλυτη κρίση της Υπηρεσίας. Στον ανάδοχο κοινοποιούνται Πίνακες Εργασιών με καθορισμένη προθεσμία περάτωσης εργασιών, που θα επέχει θέση συμβατικής προθεσμίας για κάθε Πίνακα Εργασιών.
3. Η έγκριση των παρατάσεων προθεσμιών γίνεται από την προϊσταμένη αρχή, ύστερα από αίτημα του αναδόχου στην Διευθύνουσα Υπηρεσία, εφαρμοζομένων ανάλογα των διατάξεων του άρθρου 147 παρ.10 του Ν.4412/16.

#### **2.5 Χρονοδιάγραμμα κατασκευής του έργου**

1. Ο ανάδοχος υποχρεούται να εκπονήσει και να υποβάλει στη Διευθύνουσα Υπηρεσία, για έγκριση, λεπτομερές χρονοδιάγραμμα κατασκευής του έργου μέσα σε προθεσμία δεκαπέντε (15) ημερολογιακών ημερών σύμφωνα με την παρ. 1 του άρθρου 145 του Ν.4412/16 (η προθεσμία ορίζεται στα έγγραφα της σύμβασης και δεν μπορεί να είναι μικρότερη από 15 ημέρες και να υπερβαίνει τις 30 ημέρες από την υπογραφή της σύμβασης).
2. Το χρονοδιάγραμμα θα συντάσσεται σύμφωνα με τις διατάξεις άρθρου 145 του Ν.4412/16 και θα κλιμακώνεται μέσα στη συνολική προθεσμία, που ορίζεται στο άρθρο 2§4 αυτής της Ε.Σ.Υ., με βασική επιδίωξη τον συντονισμό των δραστηριοτήτων, ώστε να αποδοθούν, κατά το εφικτό, ολοκληρωμένα τμήματα του έργου (γραμμικό διάγραμμα).
3. Σχετικά με τον μηχανικό εξοπλισμό και το απαιτούμενο ειδικευμένο και εκπαιδευμένο προσωπικό, το χρονοδιάγραμμα θα συντάσσεται σύμφωνα με όσα ορίζονται στα άρθρα 138 και 139 του

N.4412/16, για την εμπρόθεσμη και έντεχνη εκτέλεση των εργασιών.

4. Ο ανάδοχος δεν δικαιούται να ζητήσει οποιαδήποτε αποζημίωση σε περίπτωση που για να τηρήσει τις προθεσμίες χρειαστεί να συγκροτήσει πρόσθετα νυκτερινά συνεργεία, να πραγματοποιήσει υπερωρίες, εργασίες σε ημέρες αργίας κ.λ.π. πέρα από αυτές που είχε προβλέψει κατά τη σύνταξη της προσφοράς του ή και μετά την υπογραφή της σύμβασης σε οποιοδήποτε επί μέρους προγραμματισμό εργασιών ή έκθεση ή άλλο στοιχείο που έχει υποβάλει στην Υπηρεσία ή σε οποιοδήποτε άλλο χρόνο.

## **2.6 Συντήρηση και παραλαβή του έργου – Χρόνος εγγύησης**

1. Κατά τη διάρκεια του χρόνου εγγύησης ο ανάδοχος επιθεωρεί και διατηρεί τις εγκαταστάσεις σε άριστη κατάσταση, χωρίς ιδιαίτερη αποζημίωση.
2. Ο ανάδοχος καλείται να επανορθώσει κάθε βλάβη ή ζημιά για την οποία ευθύνεται, σε εφαρμογή των διατάξεων του άρθρου 157 του Ν.4412/16
3. Εάν δεν προβεί μέσα στην προθεσμία, που του καθορίστηκε, στην αποκατάσταση βλάβης ή ζημιάς, για την οποία ευθύνεται, οι εργασίες αποκατάστασης θα εκτελούνται από την Διευθύνουσα Υπηρεσία, με οποιοδήποτε τρόπο, σε βάρος και για λογαριασμό του αναδόχου, με δυνατότητα εφαρμογής των λοιπών κυρώσεων του άρθρου 157 του Ν.4412/16
4. Γενικά για την προσωρινή παραλαβή, χρόνο εγγύησης, συντήρηση και οριστική παραλαβή του έργου εφαρμόζονται οι σχετικές διατάξεις της ισχύουσας νομοθεσίας περί εκτέλεσης των δημοσίων έργων και ειδικότερα του άρθρου 171 του Ν.4412/16
5. Ο χρόνος εγγύησης καθορίζεται σε δέκαπέντε (15) μήνες από την βεβαιωμένη περαίωση του έργου, μετά την πάροδο του οποίου θα διενεργηθεί η οριστική παραλαβή.

## **2.7 Προσωρινή και οριστική παραλαβή – Βεβαίωση περαίωσης εργασιών.**

1. Για την προσωρινή και οριστική παραλαβή του έργου ισχύουν οι σχετικές διατάξεις των άρθρων 170 και 172 του Ν.4412/16
2. Για την βεβαίωση περαίωσης του έργου ισχύουν οι διατάξεις του άρθρου 168 του Ν.4412/16.
3. Σύμφωνα με την παρ. 13, του άρθρου 152 του Ν.4412/16 μετά τη διενέργεια της παραλαβής και την έγκριση του πρωτοκόλλου παραλαβής ο ανάδοχος συντάσσει και υποβάλλει "Τελικό Λογαριασμό". Με τον τελικό λογαριασμό εκκαθαρίζονται οι εκατέρωθεν απαιτήσεις που έχουν σχέση με την εκτέλεση της σύμβασης.

## **2.8 Διοικητική παραλαβή για χρήση**

1. Για την διοικητική παραλαβή για χρήση, ισχύουν οι διατάξεις του άρθρου 169 του Ν.4412/16.
2. Για να παραδοθεί σε χρήση το έργο ή αυτοτελή τμήματα απαιτείται η διενέργεια διοικητικής παραλαβής για χρήση. Η Διοικητική παραλαβή γίνεται με πρωτόκολλο μεταξύ του Προϊσταμένου της Δ/νουσας Υπηρεσίας, του επιβλέποντα και του αναδόχου. Αν το έργο παραδίδεται σε χρήση σε



υπηρεσία άλλη από το φορέα κατασκευής, συμπράττει στο πρωτόκολλο και εκπρόσωπος της υπηρεσίας αυτής. Αν ο ανάδοχος κληθεί και δεν παραστεί ή αρνηθεί την υπογραφή του πρωτοκόλλου, αυτό συντάσσεται από τους λοιπούς με σχετική μνεία κατά περίπτωση και του κοινοποιείται. Το πρωτόκολλο περιλαμβάνει μνεία του έργου ή των τμημάτων που παραδίδονται για χρήση και συνοπτική περιγραφή της κατάστασης των εργασιών.

3. Η κατά την προηγούμενη παράγραφο διοικητική παραλαβή για χρήση γίνεται αμέσως μετά την περάτωση των εργασιών του έργου ή αυτοτελών τμημάτων του αν αυτό προβλέπεται από την σύμβαση. Αν δεν υπάρχει τέτοια πρόβλεψη μπορεί η διοικητική παραλαβή να γίνει ύστερα από απόφαση της Διευθύνουσας Υπηρεσίας.
4. Η διοικητική παραλαβή για χρήση δεν αναπληρώνει τη διενέργεια της προσωρινής και οριστικής παραλαβής του έργου.

## **2.9 Σχέδιο ασφάλειας και υγείας (ΣΑΥ) – Φάκελος ασφάλειας και υγείας (ΦΑΥ)**

### **Κανονιστικές απαιτήσεις**

Ο ανάδοχος υποχρεούται να εκτελεί το έργο με τρόπο ασφαλή και σύμφωνα με τους νόμους, διατάγματα, αστυνομικές διατάξεις και οδηγίες του ΚΤΕ, όπως εκφράζονται μέσω της υπηρεσίας αναφορικά με την ασφάλεια και υγεία των εργαζομένων.

Επίσης, είναι αρμόδιος για την εκπόνηση του ΣΑΥ – Σχεδίου Ασφάλειας και Υγείας και του ΦΑΥ – Φακέλου Ασφάλειας και Υγείας.

Το ΣΑΥ αναπροσαρμόζεται σε συνάρτηση με την εξέλιξη των εργασιών, στο δε (ΦΑΥ) εμπεριέχονται οι ενδεχόμενες τροποποιήσεις που έχουν επέλθει. Συνεπώς ο Φάκελος Ασφάλειας και Υγείας συμπληρώνεται σταδιακά και παραδίδεται με την ολοκλήρωση του "Έργου **(και σε ηλεκτρονική μορφή) στην Τεχνική Υπηρεσία του Δήμου**, ενημερωμένος ώστε να περιέχει τα πραγματικά στοιχεία του έργου, έτσι όπως αυτό κατασκευάστηκε. Σε περίπτωση που δεν έχει παραδοθεί από την Υπηρεσία ΣΑΥ και ΦΑΥ στον Ανάδοχο μαζί με την τεχνική μελέτη, αυτός υποχρεούται στη σύνταξη των αδαπάνως για το Δημόσιο.

Το Σχέδιο Ασφάλειας και Υγείας (ΣΑΥ) αποτελεί ειδική μελέτη σε θέματα Υγείας και Ασφάλειας εργοταξίων. Περιλαμβάνει τα μέτρα που πρέπει να ληφθούν στο συγκεκριμένο έργο, καθώς και κάθε άλλη προδιαγραφή που πρέπει να εφαρμόζεται στο εργοτάξιο, ώστε να βελτιωθούν οι συνθήκες εργασίας και να αποφευχθούν τα εργατικά ατυχήματα και οι επαγγελματικές ασθένειες.

Το ΣΑΥ πρέπει να περιέχει τα εξής:

Γενικά

Είδος έργου και χρήση αυτού

Σύντομη περιγραφή του έργου

Ακριβής διεύθυνση του έργου

Στοιχεία του κυρίου του έργου

Στοιχεία του υπόχρεου για την εκπόνηση του ΣΑΥ

Πληροφορίες για υπάρχοντα δίκτυα υπηρεσιών κοινής ωφελείας,

Στοιχεία για την προσπέλαση στο εργοτάξιο και την ασφαλή πρόσβαση στις θέσεις εργασίας.

Ρύθμιση της κυκλοφορίας πεζών και οχημάτων εντός και πέριξ του εργοταξίου.

Καθορισμό των χώρων αποθήκευσης υλικών και τρόπου αποκομιδής αχρήστων.

Συνθήκες αποκομιδής επικινδύνων υλικών.

Διευθέτηση χώρων υγιεινής, εστίασης και Α' βοηθειών.

Μελέτες κατασκευής ικριωμάτων που δεν περιγράφονται στις ισχύουσες διατάξεις πχ ειδικοί τύποι ικριωμάτων, αντιστηρίξεις μεγάλων ορυγμάτων, ή επιχωμάτων κλπ και διατάξεις για πρόσδεση κατά την εργασία σε ύψος.

Καταγραφή σε πίνακα των φάσεων και υποφάσεων εργασιών του έργου, σύμφωνα με το εγκεκριμένο χρονοδιάγραμμα εκτέλεσης του έργου.

Την καταγραφή σε πίνακα των κινδύνων, των πηγών κινδύνων και της εκτίμησης επικινδυνότητας κάθε φάσης και υποφάσης του έργου με κλιμάκωση της εκτίμησης επικινδυνότητας. π.χ.

X = Χαμηλή εκτίμηση κινδύνου

M = Μέτρια εκτίμηση κινδύνου

Y = Υψηλή εκτίμηση κινδύνου

Σε περίπτωση ταυτόχρονης εκτέλεσης φάσεων εργασιών θα πρέπει να λαμβάνονται υπόψη οι επιπλέον απορρέοντες κίνδυνοι.

Εναλλακτικές μέθοδοι εργασίας για κινδύνους που δεν μπορούν να αποφευχθούν.

Για τον εναπομένοντα εργασιακό κίνδυνο θα πρέπει να αναφέρονται συγκεκριμένα μέτρα για την πρόληψη του, καθώς και ειδικά μέτρα για εργασίες που ενέχουν ειδικούς κινδύνους (Παράρτημα ΙΙ του Αρθ-12 του ΠΔ-305/96).

Ο ΦΑΥ είναι ένας Φάκελος Ασφάλειας και Υγείας, δηλαδή μια καταγραφή των στοιχείων του έργου έτσι όπως αυτό τελικά κατασκευάσθηκε, καθώς και μια καταγραφή οδηγιών και χρήσιμων στοιχείων τα οποία πρέπει να λαμβάνονται υπόψη κατά τη μετέπειτα ζωή του έργου (εργασίες συντήρησης, καθαρισμού, μετατροπών κλπ.).

Ο ΦΑΥ πρέπει να περιέχει τα εξής:

Γενικά: είδος έργου και χρήση αυτού, ακριβή διεύθυνση του έργου, αριθμό αδείας, στοιχεία του κυρίου του έργου, στοιχεία του συντονιστή ασφάλειας και υγείας που θα συντάξει τον ΦΑΥ.

Στοιχεία από το μητρώο του έργου: τεχνική περιγραφή του έργου, παραδοχές μελέτης, τα σχέδια "ως κατασκευάσθη" (2 σε έντυπη μορφή και 2 σε ηλεκτρονική μορφή).

Οδηγίες και χρήσιμα στοιχεία σε θέματα ασφάλειας και υγείας, τα οποία θα πρέπει να λαμβάνονται υπόψη κατά τις ενδεχόμενες μεταγενέστερες εργασίες καθ' όλη τη διάρκεια της ζωής του

έργου, πχ εργασίες συντήρησης, μετατροπής, καθαρισμού κλπ. Ενδεικτικά οι οδηγίες και τα στοιχεία αυτά αναφέρονται στον ασφαλή τρόπο εκτέλεσης των διαφόρων εργασιών, στην αποφυγή κινδύνων από τα διάφορα δίκτυα (ύδρευσης, ηλεκτροδότησης, αερίων, ατμού, κλπ) στην πυρασφάλεια κλπ.

Εγχειρίδιο Λειτουργίας και Συντήρησης του έργου.

Το ανωτέρω περιλαμβάνει:

Τον Κανονισμό λειτουργίας του έργου πχ όλα τα στοιχεία που θα αφορούν τη χρήση του έργου από τους χρήστες, βασικά ενημερωτικά φυλλάδια κατάλληλα και επαρκή, που θα διανεμηθούν στους χρήστες ώστε κάθε χρήστης να γνωρίζει πως θα χρησιμοποιήσει το έργο και τι θα κάνει σε περίπτωση έκτακτων γεγονότων.

Οδηγίες λειτουργίας για το προσωπικό λειτουργίας και εκμετάλλευσης του έργου πχ οδηγίες χρήσης του ακίνητου και κινητού εξοπλισμού που ανήκει στην συγκεκριμένη εργολαβία σε συνθήκες κανονικής λειτουργίας και σε συνθήκες έκτακτου περιστατικού κλπ.

Οδηγίες συντήρησης του έργου. Περιλαμβάνονται συγκεκριμένες οδηγίες για την περιοδική συντήρηση του έργου.

**Κατά την εκτέλεση του έργου, το ΣΑΥ και ο ΦΑΥ τηρούνται στο εργοτάξιο με ευθύνη του αναδόχου και είναι στη διάθεση των ελεγκτικών αρχών. Η Διευθύνουσα Υπηρεσία υποχρεούται να παρακολουθεί την ύπαρξη και εφαρμογή των ΣΑΥ -ΦΑΥ.**

Μετά την αποπεράτωση του έργου ο Φάκελος Ασφάλειας και Υγείας συνοδεύει το έργο καθ' όλη τη διάρκεια της ζωής του και φυλάσσεται με ευθύνη του ΚΤΕ.

### **Δαπάνη σύνταξης ΣΑΥ και ΦΑΥ**

Όλες οι δαπάνες που συνεπάγονται τα παραπάνω, αφορούν στην οργάνωση του εργοταξίου και απαιτούνται από το νόμο, βαρύνουν τον Ανάδοχο και θα πρέπει να έχουν συνυπολογιστεί από αυτόν κατά τη διαμόρφωση της προσφοράς του.

### **Άρθρο 3 ΠΡΟΣΩΠΙΚΟ ΤΟΥ ΑΝΑΔΟΧΟΥ**

1. Το έργο διευθύνεται εκ μέρους της αναδόχου επιχείρησης από πληρεξούσιο αντιπρόσωπό της, αποδεκτό από την Υπηρεσία. Ο οριζόμενος, σύμφωνα με το άρθρο 139 του Ν.4412/16 τεχνικός αντιπρόσωπος του ανάδοχου θα πρέπει να είναι διπλωματούχος Μηχανικός ή πτυχιούχος υπομηχανικός εξουσιοδοτημένος ειδικά για αυτό ή και από τον ίδιο τον ανάδοχο σε περίπτωση ατομικής επιχείρησης.
2. Για την κατασκευή του έργου ο ανάδοχος, υποχρεούται να διαθέσει, τους αναγκαίους μηχανικούς, υπομηχανικούς, εργοδηγούς και λοιπούς τεχνικούς και δ/κούς – οικονομικούς υπαλλήλους.
3. Όλοι οι παραπάνω πρέπει να είναι της έγκρισης της Υπηρεσίας. Η Διευθύνουσα το έργο Υπηρεσία διατηρεί το δικαίωμα να διατάξει την απομάκρυνση από το εργοτάξιο οποιουδήποτε απασχολούμενου σ' αυτό, στην περίπτωση που τον θεωρήσει ακατάλληλο για οποιονδήποτε λόγο.

## **Άρθρο 4 ΑΜΟΙΒΗ - ΚΡΑΤΗΣΕΙΣ**

### **4.1 Τιμές μονάδας του συμβατικού τιμολογίου**

1. Οι τιμές μονάδας του ισχύοντος συμβατικού τιμολογίου αναφέρονται σε εργασίες πλήρως περαιωμένες σύμφωνα με τους όρους της σύμβασης.
2. Οι τιμές αυτές, προσαυξημένες με το νόμιμο ποσοστό γενικών εξόδων και εργολαβικού οφέλους του ανάδοχου, περιλαμβάνουν τις δαπάνες εκτέλεσης όλων των απαραίτητων εργασιών για την πλήρη και έντεχνη κατασκευή του έργου και γενικά για όλες τις δαπάνες του ανάδοχου, με μόνη επιφύλαξη τις κείμενες διατάξεις περί αναθεώρησης τιμών και αποτελούν την πλήρη αποζημίωση του ανάδοχου για την εκτέλεση των εργασιών.
3. Σύμφωνα με τα παραπάνω σε όλες τις τιμές του τιμολογίου περιλαμβάνονται:
  - i. Οι δαπάνες λειτουργίας των απαιτούμενων για την εκτέλεση κάθε εργασίας μηχανημάτων, δηλαδή τα μισθώματα, τα απαιτούμενα καύσιμα και λιπαντικά, η επιβάρυνση λόγω ημεραργιών που μπορεί να οφείλονται σε διάφορες αιτίες, οι δαπάνες παραλαβής, μεταφοράς επί τόπου και επιστροφής των μηχανημάτων, οι δαπάνες εγκατάστασης και τα ασφάλιστρά τους.
  - ii. Οι δαπάνες για το απαιτούμενο προσωπικό των συνεργείων και του μηχανικού εξοπλισμού από εργοδηγούς, μηχανοδηγούς, χειριστές, μηχανοτεχνίτες, ειδικευμένους και ανειδίκευτους εργάτες, για τα ημερομίσθια τους, τις ημιαργίες, ασφαλίσεις, ώρες εργασίας, έκτακτες χρηματικές παροχές κ.λ.π.
  - iii. Οι δαπάνες των απαιτούμενων για κάθε είδος εργασίας υλικών με τις φορτοεκφορτώσεις τους και τις μεταφορές τους με κάθε μέσο από τον τόπο παραγωγής ή προμήθειας επί τόπου των έργων και κάθε υλικού που δεν κατονομάζεται ρητά αλλά ενδεχομένως να απαιτείται για τη πλήρη εκτέλεση κάθε εργασίας.
  - iv. Οι τυχόν δαπάνες κάθε είδους ασφάλισης των υλικών και αποζημίωσης για τη προσωρινή κατάληψη έκτασης για τη μεταφορά τους ή αποθήκευσή τους.
  - v. Τα έξοδα απόσβεσης, αποθήκευσης και φύλαξης των εργαλείων, μηχανημάτων και υλικών.
  - vi. Γενικά κάθε δαπάνη που δεν κατονομάζεται ρητά αλλά είναι απαραίτητη για την πλήρη και έντεχνη εκτέλεση της εργασίας στην οποία αναφέρεται η σχετική τιμή του τιμολογίου. Καμία αξίωση ή διαμφισβήτηση είναι δυνατόν να θεμελιωθεί εκ των υστέρων είτε σε σχέση με τις ποσότητες και τις αποστάσεις μεταφοράς τους σε κάθε εργασία εισερχόμενων υλικών, είτε σε σχέση με τις αποδόσεις των εργατοτεχνιτών, είτε σε σχέση με τις τιμές των ημερομισθίων και υλικών, μετά τη συμμετοχή του αναδόχου στο διαγωνισμό.

### **4.2 Ποσοστό γενικών εξόδων και οφέλους αναδόχου**

1. Στην έννοια αυτού, του κατά το άρθρο 53 παρ.7θ του Ν.4412/16 του ποσοστού γενικών εξόδων και οφέλους του αναδόχου το οποίο ορίζεται σε δεκαοκτώ τοις εκατό (18%) ανεξαρτήτως πηγής χρηματοδότησης και το οποίο καταβάλλεται επί της αξίας των τιμών μονάδος εκτελεσθησόμενων εργασιών περιλαμβάνονται:

- i. Οι δαπάνες ιατρικής περίθαλψης όλου του προσωπικού του αναδόχου και οι δαπάνες για την κανονική λειτουργία των εγκαταστάσεων του εργοταξίου (ύδρευση, θέρμανση κ.λ.π.)
  - ii. Οι μισθοί και κάθε είδους αποζημιώσεις ασφάλισης και έξοδα κίνησης του διοικητικού και τεχνικού προσωπικού του αναδόχου.
  - iii. Τα έξοδα συμμετοχής στο διαγωνισμό σύναψης εκτέλεσης και παραλαβής των έργων.
  - iv. Κάθε είδους φόροι, τέλη, έξοδα, εγγυήσεις, τόκοι κίνησης κεφαλαίων και λοιπές κάθε φύσης επιβαρύνσεις.
  - v. Έξοδα εφαρμογής των εγκεκριμένων χαράξεων, δοκιμής των υλικών και δοκιμών γενικά για την παράδοση των έργων σε κανονική λειτουργία.
  - vi. Έξοδα ασφάλισης ή αποζημίωσης ατυχημάτων του προσωπικού του αναδόχου και κάθε φύσης αποζημίωση προς τρίτους.
  - vii. Έξοδα καθαρισμού των έργων και του εργοταξίου και αποκομιδής των αχρήστων προϊόντων σε θέση που να επιτρέπεται από την Πολιτεία.
  - viii. Κάθε άλλη δαπάνη που δεν κατονομάζεται ρητά αλλά είναι αναγκαία για την ορθή έντευξη και σύμφωνη με τα συμβατικά στοιχεία εκτέλεση των εργασιών ή απαιτούμενη για την εκτέλεση των έργων από κάθε πλευρά σε σχέση με τις κείμενες διατάξεις καθώς και κάθε είδους επισφαλή έξοδα.
  - ix. Το όφελος του αναδόχου.
2. Για τις απολογιστικές εργασίες που εκτελούνται από τον ανάδοχο ορίζεται σε 18%.
  3. Σε έργα αυτεπιστασίας δεν υπολογίζεται όφελος αναδόχου.

#### **4.3 Φόροι - Τέλη**

1. Τον ανάδοχο βαρύνουν οι φόροι, τέλη, κρατήσεις και οποιεσδήποτε άλλες νόμιμες επιβαρύνσεις όπως ισχύουν κατά το χρόνο που δημιουργείται η υποχρέωση καταβολής τους.
2. Κατ' εξαίρεση αυξομειώσεις στις διάφορες κρατήσεις ή άλλους φόρους του Δημοσίου που βαρύνουν άμεσα το εργολαβικό αντάλλαγμα βαρύνουν τον ανάδοχο μόνο στο μέτρο που ίσχυαν, κατά τον χρόνο υποβολής της προσφοράς. Τυχόν μεταγενέστερες μεταβολές αυξομειώνουν αντίστοιχα το οφειλόμενο εργολαβικό αντάλλαγμα.
3. Τα δύο προηγούμενα εδάφια δεν ισχύουν για το φόρο εισοδήματος ή τις τυχόν παρακρατήσεις έναντι του φόρου αυτού.
4. Ο Φ.Π.Α. βαρύνει τον κύριο του έργου.

#### **4.4 Δασμοί – Ατέλειες**

1. Η οικονομική προσφορά του αναδόχου, σύμφωνα με τους γενικούς όρους του τιμολογίου, περιλαμβάνει δασμούς, φόρους, τέλη κ.λ.π., για υλικά, που θα εισαχθούν από το εξωτερικό.
2. Ο ανάδοχος δεν απαλλάσσεται από τέλη, δασμούς, διόδια, φόρους κ.λ.π. εν γένει ή από τους ειδικούς φόρους για τα εισαγόμενα από το εξωτερικό κάθε είδους υλικά, εφόδια κ.λ.π. καθώς και από τους δασμούς και κάθε άλλο φόρο, τέλος ή δικαίωμα υπέρ του Δημοσίου για καύσιμα και λιπαντικά ή από κάθε άλλη επιβάρυνση (όπως π.χ. για διάφορα ταμεία, ασφαλιστικούς

οργανισμούς κ.λ.π.) που αφορούν γενικά στην κατασκευή του έργου, σύμφωνα με τη Διακήρυξη. Οι τυχόν εισαγωγές από το εξωτερικό μηχανημάτων, υλικών ή άλλων στοιχείων του έργου θα γίνουν με τις νόμιμες εγκρίσεις.

3. Σε όσες περιπτώσεις επιτευχθεί απαλλαγή (ατέλεια) από δασμούς, φόρους κ.λ.π., τα απαλλασσόμενα ποσά, αυξημένα κατά 18%, θα εκπίπτονται από το λαβείν του εργολάβου υπέρ του εργοδότη.

#### **4.5 Πιστοποιήσεις – Εντολές πληρωμών**

1. Για τις πιστοποιήσεις και τις εντολές πληρωμών ισχύουν γενικά οι διατάξεις των άρθρων 151 και 152 του Ν.4412/16
2. Οι εντολές πληρωμών συντάσσονται ανακεφαλαιωτικά και εκδίδονται σύμφωνα με το άρθρο 152 του Ν.4412/16
3. Προ της πληρωμής κάθε πιστοποίησης ο ανάδοχος πρέπει να προσκομίσει αποδείξεις των υποχρεωτικών καταβολών του στα οικεία ταμεία καθώς και βεβαιώσεις εξόφλησης των υποχρεώσεών του για το πιστοποιούμενο ποσό προς τους ασφαλιστικούς οργανισμούς (Ι.Κ.Α., Επικουρικό, Τ.Σ.Μ.Ε.Δ.Ε., κ.λ.π).
4. Για τον προτελικό και τον τελικό λογαριασμό έχει εφαρμογή το άρθρο 152, παρ.13 του Ν.4412/16.

#### **4.6 Επιμέτρηση εργασιών**

1. Για τον τρόπο επιμέτρησης των διαφόρων ειδών εργασιών ισχύουν όσα ορίζονται στο τιμολόγιο της εργολαβίας και στα σχετικά άρθρα του Α.Τ.Ο.Ε. και των λοιπών αναλυτικών τιμολογίων.
2. Για εργασίες, για τις οποίες δεν ορίζεται στα πιο πάνω στοιχεία τρόπος επιμέτρησης, επιμετρώνται και πληρώνονται μόνο οι μονάδες, που εκτελέστηκαν πραγματικά.
3. Για τις επιμετρήσεις ισχύουν γενικά οι διατάξεις των άρθρων 151 και 152 του Ν.4412/16.

#### **4.7 Αυξομείωση εργασιών – Νέες εργασίες – Κανονισμός τιμών μονάδος νέων εργασιών - Υπερσυμβατικές εργασίες**

1. Όλα τα όρια ή ποσοστά του άρθρου 156 του Ν.4412/16 αναφέρονται στην, κατά τον προϋπολογισμό προσφοράς, δαπάνη του όλου έργου, μειωμένη κατά το ποσόν της αναθεώρησης. Για την αυξομείωση των εργασιών, τις νέες εργασίες, τις υπερσυμβατικές εργασίες και την τροποποίηση του προϋπολογισμού του έργου ισχύουν οι διατάξεις του παραπάνω άρθρου και του άρθρου 155 του Ν.4412/16
2. Αν η αρτιότητα και λειτουργικότητα του έργου επιβάλλει την ανάγκη εκτέλεσης νέων επιμέρους εργασιών, ύστερα πάντοτε από έγγραφη εντολή της Υπηρεσίας, θα συντάσσεται αντίστοιχα Πρωτόκολλο Κανονισμού Τιμών Μονάδος Νέων Εργασιών, σύμφωνα με τις κείμενες διατάξεις (άρθρο 156 του Ν.4412/16).

3. Για τον Κανονισμό Τιμών Μονάδας Νέων Εργασιών (σύμφωνα με τον Ν.4412/16 όπως ισχύει σήμερα), εφαρμόζονται τα εγκεκριμένα αναλυτικά τιμολόγια (αναλύσεις τιμών), διευκρινίζεται δε ότι αυτά θα εφαρμόζονται άσχετα από τα μέσα, που πρόκειται να χρησιμοποιηθούν από τον ανάδοχο για την εκτέλεση των εργασιών (δηλαδή του μικρού ή μεγάλου αριθμού μηχανημάτων, του γνωστού ή όχι τύπου τους, του αν είναι καινούργια ή όχι, της χρησιμοποίησης εργατικών χεριών μερικά ή συνολικά, σε μικρή ή μεγάλη αναλογία κ.λ.π.).

#### **4.8 Αναθεώρηση τιμών**

Για την αναθεώρηση των τιμών θα εφαρμόζονται, γενικά, οι διατάξεις του άρθρου 153 του Ν.4412/16, όπως ισχύουν σήμερα.

### **Άρθρο 5 ΕΓΓΥΗΣΕΙΣ**

#### **5.1 Εγγύηση Καλής Εκτέλεσης**

1. Ο Ανάδοχος υποχρεούται για παροχή εγγυήσεων καλής εκτέλεσης σύμφωνα με την παρ. 4 του άρθρου 72 του Ν.4412/16 και συντήρησης κατά το χρόνο εγγύησης του Έργου και της Σύμβασης. Δεν απαιτείται εγγύηση καλής εκτέλεσης για συμβάσεις αξίας ίσης ή κατώτερης από το ποσό των είκοσι χιλιάδων (30.000) ευρώ, εκτός αν άλλως ορίζεται στα έγγραφα της σύμβασης
2. Ειδικότερα, για να υπογραφεί η Σύμβαση, ο Ανάδοχος είναι υποχρεωμένος να προσκομίσει και να καταθέσει εγγύηση από πιστωτικό ίδρυμα για την "καλή εκτέλεση" γραμμένη στα Ελληνικά ή τουλάχιστον συνοδευόμενη από επίσημη μετάφραση (δηλαδή του Υπουργείου Εξωτερικών, ή Ελληνικής Προξενικής Αρχής ή Έλληνα Δικηγόρου). Το ποσοστό της εγγύησης (σύμφωνα με το άρθρο Άρθρο 72 παρ. 4 του Ν.4412/16) ορίζεται σε πέντε τοις εκατό (5%) επί της αξίας της σύμβασης, χωρίς Φ.Π.Α.
3. Σύμφωνα με την παρ. 4 του άρθρου 72 του Ν.4412/16, σε κάθε τυχόν συμπληρωματική σύμβαση που υπογράφεται στο πλαίσιο της αρχικής σύμβασης, ο Ανάδοχος είναι υποχρεωμένος να καταθέσει πριν την υπογραφή συμπληρωματική εγγύηση, το ύψος της οποίας ανέρχεται σε ποσοστό πέντε τοις εκατό (5%) επί του ποσού της αύξησης της αξίας της σύμβασης.
4. Οι εγγυήσεις (καλής εκτέλεσης) παρέχονται από τα πιστωτικά ιδρύματα που ορίζονται στην παρ. 11 του άρθρου 72 του Ν.4412/16.

#### **5.2 Γενικοί Όροι Εγγυήσεων**

1. Οι εγγυήσεις της παραγράφου 5.1 της παρούσας καλύπτουν στο σύνολό τους χωρίς καμιά διάκριση την πιστή εφαρμογή από τον ανάδοχο όλων των όρων της Σύμβασης και κάθε απαίτηση του Εργοδότη κατά του αναδόχου που προκύπτει από την εκπλήρωση των υπηρεσιών του.
2. Οι εγγυητικές επιστολές θα είναι σύμφωνες με τις διατάξεις του άρθρου 72, του Ν.4412/16 και θα απευθύνονται στον κύριο του έργου, δηλαδή το Δήμο Αγ.Αναργύρων - Καματερού.

3. Η αρχική και η τυχόν πρόσθετη εγγύηση καλής εκτέλεσης, που αποτελούν προαπαιτήση για την υπογραφή της Σύμβασης, συμπληρώνονται με τις κρατήσεις στις εκάστοτε εκδιδόμενες εντολές πληρωμής, σύμφωνα με τα οριζόμενα στην παρ. 14 του άρθρου 72, του Ν.4412/16. Οι κρατήσεις μπορεί να αντικατασταθούν οποτεδήποτε από τον Ανάδοχο, μερικά ή ολικά, με ισόποση εγγυητική επιστολή.
4. Οι εγγυήσεις καλής εκτέλεσης των ανωτέρω παραγράφων μειώνονται ή επιστρέφονται σύμφωνα με τα οριζόμενα του άρθρου 72 του Ν.4412/16.

## **Άρθρο 6 ΥΠΕΡΒΑΣΗ ΠΡΟΘΕΣΜΙΩΝ - ΠΟΙΝΙΚΕΣ ΡΗΤΡΕΣ**

1. Για την υπέρβαση των προθεσμιών του έργου και τις ποινικές ρήτρες έχουν εφαρμογή τα άρθρα 147 και 148 (περί προθεσμιών - ποινικής ρήτρας) και 160 (περί έκπτωσης αναδόχου) του Ν.4412/16.
2. Ο ανάδοχος μπορεί να κηρυχθεί έκπτωτος και για άλλες αιτίες όπως αναφέρονται στο άρθρο 160 του Ν.4412/16.
3. Για κάθε ημέρα, υπαίτιας από τον ανάδοχο, υπέρβασης της συνολικής προθεσμίας, επιβάλλονται οι ποινικές ρήτρες που ορίζονται στην παρ.2 του άρθρου 148 του Ν.4412/16 και στα χρονικά διαστήματα, που προβλέπονται σ' αυτό.
4. Για την εφαρμογή των ποινικών ρητρών, οι χρόνοι υπολογίζονται σε ημερολογιακές ημέρες και τα ποσά και οι προθεσμίες όπως προβλέπονται στην αρχική σύμβαση, χωρίς παρατάσεις.

## **Άρθρο 7 ΕΥΘΥΝΗ ΤΟΥ ΑΝΑΔΟΧΟΥ**

1. Σύμφωνα με τα συμβατικά τεύχη και τις διατάξεις του Ν. 4412/16, τόσο για την εφαρμογή των μελετών, όσο και για την ποιότητα και την αντοχή του έργου, μοναδικός υπεύθυνος είναι ο ανάδοχος, οι δε έλεγχοι, που τυχόν ενεργούνται από την Υπηρεσία σε καμία περίπτωση δεν απαλλάσσουν τον ανάδοχο από την ευθύνη αυτή.
2. Επίσης ο ανάδοχος είναι ολοκληρωτικά μοναδικός υπεύθυνος για την εκλογή όλων των υλικών, που θα χρησιμοποιήσει, για τον τρόπο χρήσης τους και γενικά για την εκτέλεση κάθε εργασίας, σύμφωνα με τους όρους των σχετικών Πρότυπων Τεχνικών Προδιαγραφών και των εγκεκριμένων συμβατικών τευχών και σχεδίων.
3. Ο ανάδοχος είναι υπεύθυνος για την τήρηση νόμων, αστυνομικών και λοιπών διατάξεων.
4. Οφείλει δε να ανακοινώνει, χωρίς καθυστέρηση, στη Διευθύνουσα Υπηρεσία τις διαταγές και εντολές των διαφόρων αρχών, που του απευθύνονται ή του κοινοποιούνται, σχετικά με υποδεικνυόμενα μέτρα ελέγχου, ασφαλείας κ.λ.π.

## **Άρθρο 8 ΓΕΝΙΚΑ ΚΑΘΗΚΟΝΤΑ, ΕΥΘΥΝΕΣ, ΥΠΟΧΡΕΩΣΕΙΣ ΤΟΥ ΑΝΑΔΟΧΟΥ**

### **8.1 Χωροθέτηση του έργου**



1. Ο ανάδοχος έχει την υποχρέωση, χωρίς ιδιαίτερη αποζημίωση, με βάση την εγκεκριμένη μελέτη του έργου και τις οδηγίες της Υπηρεσίας, να προβεί μπροστά σε αντιπρόσωπο της Υπηρεσίας, στην εφαρμογή της μελέτης πάνω στο χώρο του έργου (έδαφος, κτίριο κ.α.), στις πιθανές πασσαλώσεις και χωροσταθμίσεις των αξόνων του έργου (όπου αυτές απαιτούνται) και στη σήμανση της περιοχής που καταλαμβάνεται από το έργο.
2. Επίσης έχει την υποχρέωση, χωρίς ιδιαίτερη αποζημίωση, στον έλεγχο και στη λήψη των συμπληρωματικών στοιχείων, που απαιτούνται για την προσαρμογή και συμπλήρωση των εγκεκριμένων στοιχείων της μελέτης.
3. Επίσης έχει την υποχρέωση, χωρίς ιδιαίτερη αποζημίωση, στην υψομετρική αποτύπωση της περιοχής παρέμβασης πριν την έναρξη των εργασιών, σε ενδιάμεση φάση αν του ζητηθεί και στην τελική διαμόρφωση, οι οποίες θα εγκριθούν από την Υπηρεσία.

## **8.2 Απαλλοτριώσεις**

1. Οι απαιτούμενες για την εκτέλεση των έργων απαλλοτριώσεις γίνονται με φροντίδα του εργοδότη κατά τις ισχύουσες διατάξεις. Τον εργοδότη βαρύνουν οι επιδικαζόμενες αποζημιώσεις.
2. Ουδενμία ευθύνη ή υποχρέωση αποζημίωσης αναλαμβάνει ο εργοδότης έναντι του αναδόχου πλην της παρατάσεως προθεσμίας περαιώσεως, στην περίπτωση καθυστέρησης, του έργου ένεκα αναγκαστικής απαλλοτριώσεως, μη οφειλομένης σε υπαιτιότητα του αναδόχου.
3. Σε περίπτωση που η ανωτέρω καθυστέρηση υπερβεί την προθεσμία του άρθρου 147 του Ν.4412/16, ο ανάδοχος δικαιούται να ζητήσει την διάλυση της συμβάσεως.

## **8.3 Ασφάλιση**

1. Ο ανάδοχος έχει την υποχρέωση να ασφαλίσει στο Ι.Κ.Α. όλο το προσωπικό, που απασχολεί, και στα, κατά κατηγορία εργαζομένων, Ταμεία Επικουρικής Ασφάλισης, άσχετα αν το έργο εκτείνεται μέσα ή έξω από ασφαλιστική περιοχή του Ι.Κ.Α. και σύμφωνα με τις σχετικές διατάξεις του.
2. Σε περίπτωση που οποιοσδήποτε εργαζόμενος δεν υπάγεται στις περί Ι.Κ.Α. διατάξεις, ο ανάδοχος υποχρεούται να τον ασφαλίσει σε αναγνωρισμένη από το κράτος ασφαλιστική εταιρεία.
3. Τέλος, είναι υποχρεωμένος να ασφαλίσει το έργο σε μία ασφαλιστική εταιρεία αναγνωρισμένη από το Κράτος.
4. Η δαπάνη για τα ασφάλιστρα στο σύνολό τους που πρέπει να καταβληθούν, δηλαδή εργοδοτική εισφορά και εισφορά ασφαλισμένου βαρύνει τον ανάδοχο.
5. Ο ανάδοχος για το προσωπικό του υποχρεούται να προσκομίσει στην Διευθύνουσα Υπηρεσία την βεβαίωση του οικείου ασφαλιστικού φορέα, στην οποία θα αναγράφεται και ο χρόνος ασφάλισης των εργαζομένων, σύμφωνα με την παρ. 2 του Ν. 2229/94.
6. Σε καμία περίπτωση δεν είναι δυνατόν να επιβαρυνθεί ο εργοδότης με αποζημιώσεις ατυχημάτων του προσωπικού του αναδόχου καθώς επίσης και με αποζημιώσεις για ζημιές που προκαλούνται από το προσωπικό του αναδόχου και των μεταφορικών του μέσων σε ξένα ιδιοκτησία και σε έργα του Δημοσίου Δήμων και Κοινοτήτων και σε κάθε φύσης κοινωφελή έργα.

7. Ο ανάδοχος έχει την υποχρέωση για την τήρηση των διατάξεων της εργατικής νομοθεσίας. Αν καθυστερεί τις πληρωμές των αποδοχών του προσωπικού που χρησιμοποιεί στο έργο, η διευθύνουσα υπηρεσία μετά από γραπτή όχληση των ενδιαφερομένων, καλεί τον ανάδοχο να εξοφλήσει τους δικαιούχους μέσα σε δέκα πέντε μέρες. Αν ο ανάδοχος δεν εξοφλήσει τους δικαιούχους τότε η διευθύνουσα υπηρεσία συντάσσει καταστάσεις πληρωμής των οφειλομένων και πληρώνει απ' ευθείας τους δικαιούχους από τις πιστώσεις του έργου για λογαριασμό του αναδόχου και έναντι αυτών που είναι να λάβει. Σε εφαρμογή της παραγράφου αυτής μπορεί να πληρωθούν οι αποδοχές μέχρι τριών το πολύ μηνών από την όχληση των ενδιαφερομένων.

#### **8.4 Αρτιότητα των κατασκευών**

1. Ο καθορισμός από τα στοιχεία της μελέτης και τις οδηγίες της τεχνικής περιγραφής και των ειδικών προδιαγραφών των επί μέρους στοιχείων για την εκτέλεση των εργασιών (τρόπος εκτέλεσης κατασκευών, επί μέρους διαστάσεις κ.λ.π.) δεν απαλλάσσει τον ανάδοχο από την υποχρέωση να πάρει κάθε μέτρο για την άρτια εκτέλεση και εμφάνιση των διαφόρων ειδών κατασκευών που συνθέτουν κάθε επιφάνεια ή χώρο ή λειτουργία του κτιρίου.
2. Για την εφαρμογή των παραπάνω όρων διευκρινίζεται ότι, έστω και εάν δεν ορίζεται κάτι από τα σχέδια λεπτομερειών ή από άλλα στοιχεία της εργολαβίας ή τέλος από τις οδηγίες ή διαταγές της Υπηρεσίας, κάθε απλό ή σύνθετο τμήμα του έργου (όπως τοίχοι, διαχωριστικά, κατώφλια, επιχρίσματα, κιγκλιδώματα κ.λ.π.) πρέπει να είναι άρτιο, τόσο ως προς την κατασκευή, την αντοχή και καλή εμφάνισή του, όσο και ως προς την άμεση σύνδεσή του με τα υπόλοιπα (εσωτερικά ή γειτονικά) τμήματα του έργου.
3. Κάθε τμήμα του έργου που τυχόν δεν θα συμπληρώνεται άμεσα, θα πρέπει να κατασκευάζεται με τη δυνατότητα να λειτουργεί στατικά αυτόνομα.
4. Σε περίπτωση που διαπιστωθεί κάποια παράλειψη ή ελάττωμα της κατασκευής, ο ανάδοχος υποχρεούται στην συμπλήρωση ή επανόρθωση, στο χρόνο που θα ορίσει η Υπηρεσία, αλλιώς η Υπηρεσία έχει το δικαίωμα να εκτελέσει αυτό σε βάρος και για λογαριασμό του, άνευ ετέρου και με την τιμή που θα ζητήσει ο νέος κατασκευαστής.
5. Ο ανάδοχος πριν από την εφαρμογή της μελέτης είναι υποχρεωμένος να προβεί σε συσχετισμό και αριθμητικό έλεγχο των αναγραφόμενων στοιχείων και σε περίπτωση ασυμφωνίας να ζητήσει έγκαιρα και έγγραφα από τον εργοδότη την σχετική διόρθωση, χωρίς να έχει δικαίωμα να τροποποιεί τα στοιχεία αυτά, χωρίς την έγγραφη εντολή του εργοδότη γιατί σύμφωνα με την σύμβαση αναλαμβάνει ρητά να εφαρμόσει πιστά τα σχέδια της μελέτης του έργου και τα καθοριζόμενα στα τεύχη της μελέτης αυτής.

#### **8.5 Βλάβες στα έργα. Αναγνώριση αποζημιώσεων**

1. Ο ανάδοχος δεν δικαιούται καμιά αποζημίωση από τον κύριο του έργου για οποιαδήποτε βλάβη επέρχεται στο έργο, για οποιαδήποτε φθορά ή απώλεια υλικών και γενικά για οποιαδήποτε ζημία

του που οφείλεται σε αμέλεια, απρονοησία ή ανεπιτηδειότητα αυτού ή του προσωπικού του ή σε μη χρήση των κατάλληλων μέσων ή σε οποιαδήποτε άλλη αιτία, εκτός από τις περιπτώσεις υπαιτιότητας του φορέα κατασκευής του έργου ή ανωτέρας βίας του τελευταίου εδαφίου της παρ.1 του άρθρου 157 του Ν.4412/16. Ο ανάδοχος είναι υποχρεωμένος να αντικαταστήσει τις βλάβες που τον βαρύνουν με δικές του δαπάνες.

2. Κατά τα λοιπά ισχύουν οι διατάξεις του άρθρου 157 του Ν.4412/16.

### **8.6 Δοκιμές εγκαταστάσεων**

1. Ο ανάδοχος έχει την υποχρέωση αμέσως μετά την ολική αποπεράτωση των εγκαταστάσεων, να εκτελέσει τις δοκιμές που προβλέπουν οι ισχύοντες κανονισμοί, με δικά του μέσα, όργανα και δαπάνες. Οι δοκιμές αυτές θα επαναλαμβάνονται έως ότου τα αποτελέσματά τους θα ικανοποιούν τις απαιτήσεις των προδιαγραφών, οπότε θα συντάσσεται σχετικό πρωτόκολλο δοκιμών, που θα υπογράφεται από τον επιβλέποντα μηχανικό και τον ανάδοχο και θα αναφέρεται στο πρωτόκολλο προσωρινής παραλαβής.
2. Ο ανάδοχος οφείλει μετά την αποπεράτωση των εγκαταστάσεων και πριν από την παραλαβή τους, να συντάξει χωρίς πρόσθετη αμοιβή και να υποβάλλει στην Επίβλεψη σε δύο (2) αντίγραφα, πλήρεις και λεπτομερειακές οδηγίες χειρισμού, λειτουργίας και συντήρησης των εγκαταστάσεων που εκτελέστηκαν απ' αυτόν. Μία σειρά από τις οδηγίες αυτές καταχωρούνται στο φάκελο της επίβλεψης, ενώ η άλλη διαβιβάζεται στο αρχείο του κυρίου του έργου.
3. Ο ανάδοχος υποχρεούται τέλος, πριν από την παράδοση των εγκαταστάσεων, να διδάξει στο προσωπικό του έργου τη χρήση και τον χειρισμό των εγκαταστάσεων.

### **8.7 Μέτρα Υγιεινής και Ασφάλειας – Σημάνσεις – Προστασία περιβάλλοντος**

1. Ο ανάδοχος υποχρεούται να τηρεί, σ' όλη τη διάρκεια των εργασιών, τα μέτρα ασφαλείας για την πρόληψη ατυχημάτων και να τηρεί όλους τους όρους υγιεινής και ασφάλειας, που καθορίζονται στο άρθρο 24 του Π.Δ. 447/75 (όπως αυτό συμπληρώθηκε και τροποποιήθηκε μεταγενέστερα) και στα Π.Δ. 778/80 και 1073/81 «Περί μέτρων ασφαλείας κατά την εκτέλεση εργασιών κ.λ.π.», εκπονώντας με ευθύνη του και υποβάλλοντας αρμοδίως κάθε σχετική μελέτη, όπως στατική μελέτη ικριωμάτων, μελέτη προσωρινής σήμανσης των έργων, Φάκελο Ασφαλείας και Υγείας (Φ.Α.Υ.) και Σχέδιο Ασφαλείας και Υγείας (Σ.Α.Υ.) της απόφασης ΔΙΠΑΔ/177/02/03/01 του Υ.ΠΕ.ΧΩ.Δ.Ε (άρθρα 1, 2 και 3) κ.λ.π., σύμφωνα με τις παραγράφους 7 και 8 του άρθρου 138 του Ν.4412/16.
2. Ο ανάδοχος ανεξάρτητα από τις κείμενες διατάξεις υποχρεώσεων και ευθυνών του, παίρνει τα απαραίτητα μέτρα για τη πρόληψη ατυχημάτων στο προσωπικό του και κάθε τρίτο, καθώς επίσης και για τη παροχή πρώτων βοηθειών προς αυτούς.
3. Ο ανάδοχος ευθύνεται, αποκλειστικά αυτός, ποινικά και αστικά για κάθε ατύχημα, που οφείλεται στη μη λήψη των απαραίτητων μέτρων ασφαλείας και προστασίας του περιβάλλοντος.

4. Ο ανάδοχος έχει αποκλειστικά και εξ ολοκλήρου τις ευθύνες του εργοδότη, για την εκτέλεση του έργου, για το απασχολούμενο εργατοτεχνικό κ.λ.π. προσωπικό, στην περίπτωση που θα συμβεί ατύχημα σ' αυτό.
5. Ο ανάδοχος είναι υποχρεωμένος να τοποθετεί με δαπάνες του στην περιοχή του εργοταξίου και στις θέσεις όπου εκτελούνται οι εργασίες, ανάλογα με τη φύση του έργου (οικοδομικό, συγκοινωνιακό, υδραυλικό κ.λ.π.) κατάλληλα σήματα και πινακίδες ασφάλειας, φροντίζοντας και για τη συντήρησή τους.
6. Ο ανάδοχος οφείλει να πάρει, χωρίς ιδιαίτερη αποζημίωση, τα απαραίτητα μέτρα κατά την εκτέλεση των εργασιών της εργολαβίας του στις διάφορες περιοχές, ώστε να μην παρεμποδίζεται η ροή των όμβριων καθώς και η κυκλοφορία πεζών, τόσο από τη διακίνηση των μηχανικών του μέσω των περιοχών αυτές, όσο και από την εναπόθεση των υλικών και των προϊόντων εκσκαφής. Δεν επιτρέπεται να εκτελεστεί καμία γενικά εργασία εκσκαφών ή αχρηστία οδού ή πεζοδρομίου πριν ολοκληρωθεί τελείως και εγκριθεί αρμόδια η κατασκευή από τον ανάδοχο προσωρινής διαβάσεως των τροχοφόρων ή πεζών.
7. Υποχρεούται όπως με δικές του δαπάνες τοποθετήσει πινακίδες καθοδήγησης της κυκλοφορίας των οχημάτων ως και νυχτερινά φωτεινά σήματα κ.λ.π. Επίσης οφείλει με δαπάνες του να περιφράξει κάθε επικίνδυνη για την κυκλοφορία οχημάτων και πεζών θέση και να επισημάνει αυτήν με την τοποθέτηση πινακίδων νυχτερινών σημάτων κ.λ.π. Διαταγές της υπηρεσίας σχετικά με την εξασφάλιση της κυκλοφορίας εφαρμόζεται με ευθύνη και δαπάνη του αναδόχου.
8. Σε θέσεις επικίνδυνες για την κυκλοφορία θα τοποθετούνται, υποχρεωτικά, αυτόματα σπινθηρίζοντα σήματα (flash lights) και θα χρησιμοποιούνται, όπου είναι ανάγκη, τροχονόμοι υπάλληλοι του αναδόχου για την καθοδήγηση πεζών και τροχοφόρων και την απρόσκοπτη και ασφαλή κυκλοφορία, ημέρα και νύχτα, πάνω στους δρόμους και γενικά σε όλες τις περιοχές του εργοταξίου.
9. Ο εργολάβος πρέπει να έχει υπόψη του, ότι για κάθε καθολική διακοπή της κυκλοφορίας σε οποιοδήποτε σημείο του έργου, πρέπει απαραίτητως να συνεννοείται προηγουμένως με την Υπηρεσία Επιβλέψεως και το αρμόδιο τμήμα της τροχαίας κινήσεως.
10. Οφείλει να εξασφαλίσει ασφαλείς διαβάσεις των ακαλύπτων τάφρων και οπών. Υποχρεούται δε να συμμορφωθεί πλήρως στις υποδείξεις του επιβλέποντος.
11. Γαιώδη ορύγματα υποστηρίζονται πάντοτε. Γενικά δε επιπρόσθετα, τα ορύγματα μέσα σε κατοικημένους χώρους επισημάνονται με φώτα τη νύχτα.
12. Ο εργολάβος οφείλει με δαπάνες του να τοποθετήσει σε όλα τα εκτελούμενα από αυτόν έργα και στις πλέον εμφανείς θέσεις ξύλινα εμπόδια, που να αναγράφουν τον τίτλο της εκτελούσης τα έργα αρχής, το ονοματεπώνυμο και τον αριθμό του τηλεφώνου του αναδόχου.
13. Ο ανάδοχος είναι υποχρεωμένος για τη λήψη όλων των αναγκαίων μέτρων προστασίας του περιβάλλοντος. Επίσης προφυλάσσει και προστατεύει την υπάρχουσα βλάστηση και

καλλιεργημένες εκτάσεις της περιοχής του εκτελουμένου έργου και ευθύνεται για κάθε κοπή δένδρων και καταστροφή φυτείας, όχι απαραίτητης για την εκτέλεση του αναληφθέντος έργου.

14. Ο ανάδοχος υποχρεούται να τηρεί τις υποχρεώσεις του που απορρέουν από τις διατάξεις της περιβαλλοντικής, κοινωνικοασφαλιστικής και εργατικής νομοθεσίας, που έχουν θεσπισθεί με το δίκαιο της Ένωσης, το εθνικό δίκαιο, συλλογικές συμβάσεις ή διεθνείς διατάξεις περιβαλλοντικού, κοινωνικού και εργατικού δικαίου, οι οποίες απαριθμούνται στο Παράρτημα Χ του Προσαρτήματος Α' του Ν4412/16. Η τήρηση των εν λόγω υποχρεώσεων ελέγχεται και βεβαιώνεται από τα όργανα που επιβλέπουν την εκτέλεση των Δημοσίων συμβάσεων και τις αρμόδιες δημόσιες αρχές και υπηρεσίες που ενεργούν εντός των ορίων της ευθύνης και της αρμοδιότητάς τους (άρθρο 18 παρ.2 και άρθρο 53 παρ.2 του Ν.4412/16).

### **8.8 Εγκαταστάσεις επιχειρήσεων ή Οργανισμών Κοινής Ωφελείας**

1. Ο ανάδοχος πρέπει να έχει υπόψη του ότι στην περιοχή του έργου μπορεί να υπάρχουν εναέριες ή υπόγειες εγκαταστάσεις Επιχειρήσεων ή Οργανισμών Κοινής Ωφέλειας ή Νομικών Προσώπων Δημοσίου Δικαίου (Ν.Π.Δ.Δ.) που απαιτείται να μετατοπισθούν από τους κυρίους τους.
2. Ο ανάδοχος δεν θα έχει καμία οικονομική ή τεχνική ανάμιξη στην εκτέλεση των εργασιών μεταφοράς αυτών των εγκαταστάσεων, οφείλει όμως να διευκολύνει χωρίς προσκόμματα την εκτέλεσή τους, και χωρίς ιδιαίτερη αποζημίωση, ώστε να μην καθυστερεί η εκτέλεση του έργου ανεξάρτητα από τις δυσκολίες που θα παρουσιασθούν, σύμφωνα με την παρ.13 του άρθρου 138 του Ν.4412/16.
3. Ο ανάδοχος οφείλει, πριν από την έναρξη των εργασιών, να φροντίσει για την έκδοση κάθε άδειας, που απαιτείται σύμφωνα με τους νόμους, η οποία είναι απαραίτητη για την εκτέλεση του έργου. Είναι δε ουσιαστικά και αποκλειστικά υπεύθυνος για κάθε παράβαση των διατάξεων των σχετικών με την εκτέλεση των εργασιών. Επίσης, ο ανάδοχος οφείλει να εφοδιαστεί με δικές του δαπάνες και φροντίδες με τα απαραίτητα διαγράμματα και λοιπά στοιχεία των θέσεων των αγωγών Κοινής Ωφελείας, αφού έλθει σε επαφή με τις αρμόδιες αρχές των ΟΚΩ.
4. Εργασίες εκσκαφών κ.λ.π. σε θέσεις όπου υφίστανται αγωγοί ΟΚΩ γενικά πρέπει να εκτελούνται με μέγιστη προσοχή για την αποφυγή ζημιών ή ατυχημάτων για τα οποία ο ανάδοχος θα είναι αποκλειστικά υπεύθυνος.
5. Είναι υποχρεωμένος να φροντίζει με δικές του δαπάνες για τις απαραίτητες προσωρινές παροχές (εργοταξιακές) των Οργανισμών Κοινής Ωφέλειας (ΔΕΗ, ΟΤΕ, ΕΥΔΑΠ κ.λ.π.), που απαιτούνται για την κατασκευή του έργου. Τον ανάδοχο βαρύνουν όλα τα έξοδα σύνδεσης, χρήσης και αποσύνδεσης των παροχών.

### **8.9 Ειδικές δαπάνες που βαρύνουν τον ανάδοχο**

Στα γενικά έξοδα του αναδόχου και το όφελος αυτού περιλαμβάνονται οι παρακάτω ειδικές δαπάνες, εφ' όσον ζητηθεί από τον εργοδότη σε συνδυασμό με τα αναφερόμενα στο περιγραφικό τιμολόγιο:

- i. Οι απαραίτητες τοπογραφικές εργασίες που γίνονται κατά την εκτέλεση των έργων για την εφαρμογή της μελέτης και τυχόν τροποποίησής της.
- ii. Ο καθ' όλη τη διάρκεια του έργου εργαστηριακός έλεγχος για τη διαπίστωση της καταλληλότητας των υλικών που χρησιμοποιούνται και της εκτελούμενης ποιότητας εργασίας, σύμφωνα με τις τεχνικές προδιαγραφές που μνημονεύονται στο τιμολόγιο.
- iii. Η σύνταξη των τευχών αναλυτικών επιμετρήσεων, πρωτοκόλλων μετά των απαιτήτων σχεδίων, λογαριασμών και δακτυλογράφησης αυτών σε ανάλογο αριθμό αντιτύπων. Τα παραπάνω στοιχεία θα προσκομίζονται για έλεγχο στον επιβλέποντα προτού δακτυλογραφηθούν ή φωτοαντιγραφηθούν.
- iv. Η σύνταξη τελικών κατασκευαστικών σχεδίων και η λήξη φωτογραφιών όπως αυτά προβλέπονται στο άρθρο 8.10.

### **8.10 Κατασκευαστικά σχέδια - Φωτογραφίες – Πιστοποιητικά**

1. Ο ανάδοχος είναι υποχρεωμένος με την αποπεράτωση των εργασιών να συντάξει με δαπάνες του και να παραδώσει σε ηλεκτρονική μορφή και σε έντυπη, δύο (2) αντίγραφα στην Υπηρεσία:
  - i. Τοπογραφικό διάγραμμα της τελικής διάταξης του έργου με υψομετρικές και οριζοντιογραφικές ενδείξεις.
  - ii. Κατασκευαστικά σχέδια και στοιχεία του έργου όπως ακριβώς εκτελέστηκαν.
2. Ο ανάδοχος είναι υποχρεωμένος να φωτογραφίζει την υφιστάμενη κατάσταση και τις πραγματοποιούμενες επεμβάσεις. Οι φωτογραφίες θα λαμβάνονται πριν από την έναρξη των εργασιών – κατά τις πιο ενδιαφέρουσες φάσεις εκτέλεσης του έργου – και μετά το πέρας των εργασιών σύμφωνα με τις οδηγίες της επίβλεψης και θα παραδίδονται σε ψηφιακή μορφή σταδιακά σε συσχέτιση με τις υποβαλλόμενες επιμετρήσεις, τις οποίες θα συνοδεύουν υποχρεωτικά.

## **Άρθρο 9 ΕΡΓΟΤΑΞΙΟ – ΠΡΟΜΗΘΕΙΑ ΥΛΙΚΩΝ**

### **9.1 Μηχανικός εξοπλισμός**

1. Ο απαιτούμενος για την εκτέλεση του έργου μηχανικός εξοπλισμός διατίθεται από τον ανάδοχο. Αν δεν διατίθεται από τον ανάδοχο θα ευρίσκεται με μέριμνα και δαπάνες αυτού, χωρίς η υπηρεσία να αναλαμβάνει οποιαδήποτε υποχρέωση ή ευθύνη σχετικά.

### **9.2 Προσωρινές εγκαταστάσεις του ανάδοχου - Προστατευτικές κατασκευές**

1. Όλες οι προσωρινές εγκαταστάσεις (υπόστεγα αποθήκευσης, θάλαμοι διανομής, εργαστήρια, γραφεία κ.λ.π.) που απαιτούνται για την εκτέλεση του έργου, θα κατασκευασθούν με φροντίδα, δαπάνες και ευθύνη του ανάδοχου, σε θέσεις που επιτρέπουν η Υπηρεσία και οι αρμόδιες αρχές.

2. Σε όσες περιπτώσεις απαιτείται αντιστήριξη ή προστασία γειτονικής κατασκευής, ο ανάδοχος είναι υποχρεωμένος να εκτελέσει τις απαραίτητες εργασίες και να λάβει κάθε άλλο μέτρο για την αποφυγή πρόκλησης ζημιών σε τρίτους ή στο έργο.
3. Ο ανάδοχος έχει την υποχρέωση να πάρει κάθε απαιτούμενο μέτρο για την προστασία του περιβάλλοντος και να προβεί στην εκτέλεση, συντήρηση, καθαίρεση και αποκομιδή, μετά την αποπεράτωση του έργου, των προστατευτικών κατασκευών και περιφραγμάτων του εργοταξίου, που επιβάλλονται από τα Π.Δ.778/80 και 1073/81, χωρίς ιδιαίτερη αποζημίωση, γιατί η σχετική δαπάνη περιλαμβάνεται στο ποσοστό για γενικά έξοδα και όφελός του.
4. Ο ανάδοχος ευθύνεται στο ακέραιο για κάθε ζημιά ή φθορά σε τυχόν υπάρχουσες κατασκευές και εγκαταστάσεις, τόσο στον περιορισμένο όσο και στον γενικότερο χώρο των έργων, που θα οφείλονται στα μηχανήματα, όργανα και μέσα, που χρησιμοποίησε για την εκτέλεση του έργου, γι' αυτό και πρέπει να πάρει όλα τα κατάλληλα μέτρα και να οργανώσει κατά τέτοιο τρόπο τις εργασίες του, ώστε να αποφευχθεί κάθε κίνδυνος ζημιάς ή φθοράς, για τις οποίες η Υπηρεσία δεν θα φέρει καμία ευθύνη.

### **9.3 Φύλαξη υλικών, υπαρχουσών κατασκευών και μέσων προστασίας**

1. Ο ανάδοχος φυλάσσει και διατηρεί σε καλή κατάσταση όλα τα υλικά που έχει στα χέρια του, όπως επίσης και τις εργασίες που εκτελούνται από αυτόν.
2. Σχετικές διαταγές της υπηρεσίας εκτελούνται από αυτόν, σ' αντίθετη δε περίπτωση τα μέτρα φύλαξης προστασίας ή διατήρησης λαμβάνονται από τον εργοδότη και οι δαπάνες επιβαρύνουν τον ανάδοχο.
3. Ο ανάδοχος οφείλει να λάβει τα ενδεικνυόμενα μέτρα φύλαξης και προστασίας των κάθε φύσεως κοινωφελών έργων που βρίσκονται κοντά στα εκτελούμενα έργα, για να προληφθούν οι ζημιές ή η διακοπή της λειτουργίας. Ζημιές που προκαλούνται από αμέλεια του αναδόχου επανορθώνονται σε βάρος και για λογαριασμό του αναδόχου.

### **9.4: Καθαρισμός εργοταξίου, κατασκευών και εγκαταστάσεων**

Ο ανάδοχος είναι υποχρεωμένος, πριν από την παράδοση για χρήση κάθε τμήματος του έργου καθώς και μετά την αποπεράτωση ολόκληρου του έργου, να αφαιρέσει και να απομακρύνει με δαπάνες του, από τους χώρους γύρω από τα τμήματα αυτά και γενικά από το εργοτάξιο, όλες τις προσωρινές εγκαταστάσεις, που προβλέπονται από το προηγούμενο άρθρο αυτής της Ε.Σ.Υ., καθώς και όλα τα απορρίμματα, εργαλεία, ικριώματα, μηχανήματα και χρήσιμα ή άχρηστα πλεονάζοντα υλικά, να κατεδαφίσει κάθε βοηθητικό κατασκεύασμα, που θα του υποδείξει η Υπηρεσία σαν άχρηστο ή επιζήμιο για την μετέπειτα λειτουργία του έργου, να ισοπεδώσει τους χώρους, στους οποίους είχαν τοποθετηθεί ή εγκατασταθεί όλα αυτά και να παραδώσει τόσο τις κατασκευές όσο και τους γύρω χώρους του εργοταξίου σε κατάσταση τέλειας καθαριότητας, φροντίζοντας γενικά να κάνει κάθε

τακτοποίηση, που απαιτείται για την παράδοση και εύρυθμη λειτουργία του έργου, σύμφωνα με τους όρους της σύμβασης.

1. Επίσης ο ανάδοχος είναι υποχρεωμένος να καθαιρέσει και αποκομίσει κάθε προστατευτική κατασκευή, που απαιτήθηκε για την εκτέλεση του έργου (εργασίες και παραγωγή υλικών) ή για αποφυγή κάθε είδους ζημιών, φθορών και ατυχημάτων σε δένδρα, αγρούς, γειτονικές ιδιοκτησίες, οικοδομές και κοινωφελείς εγκαταστάσεις και κάθε είδους υπάρχοντα έργα, αν έχει εκλείψει κατά την κρίση της Υπηρεσίας ο λόγος ύπαρξής της, και να απομακρύνει τα περιφράγματα του εργοταξίου.
2. Αν μέσα σε δέκα (10) μέρες από την έγγραφη υπόμνηση της Υπηρεσίας ο ανάδοχος δεν αρχίσει και, μέσα σε τακτή προθεσμία, δεν περατώσει όλες αυτές τις εργασίες, αυτές θα εκτελούνται σε βάρος του και για λογαριασμό του, η σχετική δαπάνη δε θα αφαιρείται από την πρώτη πληρωμή του και επί πλέον δεν θα εκδίδεται βεβαίωση εμπρόθεσμος περαίωσης του έργου ή του τμήματος, που αφορούν.

### **9.5 Προμήθεια υλικών - Ποιότητα - Προέλευση - Δείγματα**

1. Όλα τα υλικά, που θα χρησιμοποιηθούν για την εκτέλεση του έργου, θα είναι άριστης ποιότητας, χωρίς βλάβες ή ελαττώματα, πρέπει να είναι σύμφωνα με τις εγκεκριμένες τεχνικές προδιαγραφές, τα συμβατικά δεδομένα, τους ισχύοντες κανονισμούς και προδιαγραφές των Υπουργείων Δημοσίων Έργων, Εμπορίου και Βιομηχανίας και της απόλυτης έγκρισης του αρμοδίου οργάνου της επίβλεψης, σχετικά με την προέλευση, τις διαστάσεις, την αντοχή, την ποιότητα, την εμφάνιση, κ.λ.π.
2. Θα είναι δε εγχώριας προέλευσης εκτός από όσα αποδεδειγμένα, δεν παράγονται στην Ελλάδα, καθώς και εκείνα που προδιαγράφονται και αναφέρονται ρητά, στα αντίστοιχα άρθρα του συμβατικού τιμολογίου, σαν προέλευσης εξωτερικού.
3. Δείγματα υλικών καθώς και τα περιγραφικά στοιχεία τους λαμβάνονται έγκαιρα και υποβάλλονται για έγκριση στην Υπηρεσία πριν να χρησιμοποιηθούν. Υλικά και λοιπά είδη που χρησιμοποιήθηκαν χωρίς έγκριση θα απορρίπτονται, εφ' όσον διαπιστωθεί η ακαταλληλότητά τους.
4. Όταν απαιτείται τα δείγματα θα αποστέλλονται για εξέταση σε κατάλληλο κρατικό εργαστήριο δοκιμής υλικών. Για τον σκοπό αυτό θα συσκευάζονται κατάλληλα και θα αναγράφουν το όνομα του αναδόχου, καθώς και το ότι τα υλικά που πρόκειται να χρησιμοποιηθούν ανταποκρίνονται στο δείγμα. Ακόμα αναγράφεται το είδος του ελέγχου στον οποίο θα υποβληθούν τα υλικά.
5. Ο ανάδοχος έχει όλη την ευθύνη για την ανεύρεση και χρησιμοποίηση πηγών αδρανών υλικών ή άλλων υλικών, που δεν προέρχονται από το εμπόριο, εκτός αν ορίζεται διαφορετικά από τη σύμβαση. Οι πηγές αυτές, πριν από τη χρησιμοποίησή τους πρέπει να εγκριθούν από τη διευθύνουσα υπηρεσία που μπορεί να απαγορεύσει τη χρήση ακαταλλήλων ή απρόσφορων πηγών. Η χρήση αδρανών ή άλλων υλικών, που δεν προέρχονται από το εμπόριο, διέπεται από τις διατάξεις της παρ.10 του άρθρου 138 του Ν.4412/16.
6. Η υπογραφή της σύμβασης από τον ανάδοχο, προϋποθέτει και αποτελεί τεκμήριο ότι ο ανάδοχος



ερεύνησε και εξασφάλισε την προμήθεια από την αγορά όλων των υλικών, μηχανημάτων και μέσων, που απαιτούνται και αναγράφονται στα συμβατικά τεύχη και επομένως δεν δικαιούται να ζητήσει από την Υπηρεσία τρόπο προμήθειας και εκτέλεσης ή παράταση της προθεσμίας αποπεράτωσης του έργου για τον λόγο αυτό.

7. Σε περίπτωση που ο εργοδότης παραδώσει στον εργολάβο υλικά απαιτούμενα για την εκτέλεση των έργων, ο εργολάβος δεν δικαιούται κανένα ποσοστό για γενικά έξοδα και όφελος αυτού επί της αξίας τους, ούτε αποζημίωση για δαπάνες αποθήκευσης και φύλαξης των υλικών αυτών.
8. Ο εργολάβος δεν φέρει καμία ευθύνη για την κακή ποιότητα ή ακαταλληλότητα των υλικών που παραδίδονται σ' αυτόν από τον εργοδότη, εφ' όσον έγκαιρα το αναφέρει εγγράφως.
9. Τα παραπάνω υλικά παραδίδονται από τον εργοδότη στον εργολάβο με πρωτόκολλο, μετά δε την παραλαβή τους από τον εργολάβο, αυτός φέρει αμέριστα την ευθύνη για βλάβη, ζημιά ή απώλεια που τυχόν θα συμβεί στα υλικά αυτά.
10. Σε ότι αφορά την καταλληλότητα των υλικών, τα ελαττώματα και την παράλειψη συντήρησης του έργου έχουν εφαρμογή οι διατάξεις του άρθρου 159 του Ν.4412/16.

#### **Άρθρο 10: Εργασίες που εκτελούνται από την Υπηρεσία ή από άλλους ανάδοχους**

1. Ο ανάδοχος οφείλει, σύμφωνα με την παρ.13 του άρθρου 138 του Ν.4412/16, να μην παρεμποδίζει την εκτέλεση οποιονδήποτε άλλων έργων ή εργασιών φορέα του δημόσιου τομέα που είναι δυνατό να επηρεάζονται από τις εργασίες της εργολαβίας του και που δεν περιλαμβάνονται στη σύμβασή του, διατάσσοντας κατάλληλα τα μέσα του (ικριώματα κ.λ.π.) και ρυθμίζοντας τη σειρά των εργασιών του, κατά τέτοιο τρόπο, ώστε να μην παρεμβάλλει κανένα εμπόδιο στην εκτέλεση των εκτός της σύμβασής του εργασιών.
2. Ο ανάδοχος έχει την υποχρέωση να προστατεύει τις υπάρχουσες κατασκευές και εκμεταλλεύσεις από κάθε βλάβη ή διακοπή λειτουργίας τους και χωρίς μείωση της ευθύνης του να αποκαθιστά ή να συμβάλλει στην άμεση αποκατάσταση των τυχόν βλαβών ή διακοπών.

Άγιοι Ανάργυροι 06/08/2021  
**η συντάκτρια**

**Γεωργία Ερμιδη**  
Πολιτικός Μηχανικός Τ.Ε.

Άγιοι Ανάργυροι 06/08/2021  
**η Προϊσταμένη**  
**Τμήματος Μελετών**

**Ιωάννα Μαντζαβινάτου**  
Πολιτικός Μηχανικός

Άγιοι Ανάργυροι 09/08/2021  
**ΘΕΩΡΗΘΗΚΕ**  
**ο Δ/ντής Τ.Υ.**  
**Κων/νος Μούσιος**  
Αρχιτέκτων Μηχανικός  
α.α.

**Ασημίνα Πανάγου**  
Τοπογράφος Μηχανικός

**ΕΛΛΗΝΙΚΗ ΔΗΜΟΚΡΑΤΙΑ**  
**ΝΟΜΟΣ ΑΤΤΙΚΗΣ**  
**ΔΗΜΟΣ ΑΓΙΩΝ ΑΝΑΡΓΥΡΩΝ - ΚΑΜΑΤΕΡΟΥ**

**ΕΡΓΟ: Αντιμετώπιση επειγόντων**  
**προβλημάτων ασφαλείας στο οδικό**  
**δίκτυο**

**ΔΙΕΥΘΥΝΣΗ ΤΕΧΝΙΚΗΣ ΥΠΗΡΕΣΙΑΣ**  
ΤΜΗΜΑ ΜΕΛΕΤΩΝ

**Α.Μ. 122/2021**

**Σ.Α.Υ. - Φ.Α.Υ.**

**ΣΧΕΔΙΟ ΑΣΦΑΛΕΙΑΣ ΚΑΙ ΥΓΕΙΑΣ (Σ.Α.Υ.)**  
**(Π.Δ. 305/96, άρθρο 3, παράγραφοι 3,4,5,6,8,9,10)**

**ΤΜΗΜΑ Α**

**ΓΕΝΙΚΑ**

**1. Είδος του έργου και χρήση αυτού:**

*Αντιμετώπιση επειγόντων προβλημάτων ασφαλείας στο οδικό δίκτυο*

**2. Σύντομη περιγραφή του έργου:**

*Το δημοπρατούμενο έργο αφορά στην εκτέλεση εργασιών (π.χ. καθαιρέσεις, αποξηλώσεις, επιστρώσεις πεζοδρομίων ή πλατειών και ασφαλικών οδοστρωμάτων, διαγράμμιση / αναδιαγράμμιση διαβάσεων πεζών κλπ), για την αντιμετώπιση προβλημάτων ασφάλειας κυρίως στο οδικό δίκτυο αλλά και σε κοινόχρηστους χώρους του Δήμου, όποτε αυτά κι αν προκύψουν.*

**3. Ακριβής διεύθυνση του έργου:**

*Δήμος Αγίων Αναργύρων - Καματερού*

**4. Στοιχεία του κυρίου του έργου:**

*Δήμος Αγίων Αναργύρων - Καματερού τηλ. 2132023600-1*

**5. Στοιχεία του υπόχρεου για την εκπόνηση του ΣΑΥ:**

*Γεωργία Ερμίδη, Πολιτικός Μηχ/κός ΤΕ*

**6. Περιγραφή των φάσεων εκτέλεσης του έργου και των εφαρμοζομένων κατά φάση μεθόδων εργασίας.**

**(Περιγράφονται με σαφή και κατατοπιστικό τρόπο οι φάσεις / υποφάσεις εργασίας που εμφανίζονται στο υποβαλλόμενο με τη μελέτη χρονοδιάγραμμα εργασιών, τα χρησιμοποιούμενα σε κάθε μία μηχανήματα, τα κυριότερα βοηθητικά μέσα, οι τρόποι οριζόντιας και κατακόρυφης διακίνησης υλικών, κλπ.)**

*ΦΑΣΗ 1: Όλες οι εργασίες ((εκσκαφές, καθαιρέσεις, αποξηλώσεις, σκυροδετήσεις, πλακοστρώσεις, οδοστρωσία (υποβάσεις, βάσεις, ασφατικά), σήμανση, διαγραμμίσεις, τοποθέτηση καλυμμάτων φρεατίων και εσχάρων υδροσυλλογής, καθαρισμός φρεατίων)) ανάλογα με τη φύση του προβλήματος που θα παρουσιαστεί.*

## ΤΜΗΜΑ Β

### ΚΙΝΔΥΝΟΙ ΠΟΥ ΕΝΔΕΧΕΤΑΙ ΝΑ ΕΜΦΑΝΙΣΤΟΥΝ ΚΑΤΑ ΤΗΝ ΕΚΤΕΛΕΣΗ ΤΟΥ ΕΡΓΟΥ

#### ΟΔΗΓΙΕΣ ΣΥΝΤΑΞΗΣ

Συμπληρώνονται οι επισυναπτόμενοι πίνακες, που συντίθενται οριζόντια μεν από προκαταγεγραμμένες "πηγές κινδύνων", κατακόρυφα δε από μη προκαθορισμένες "φάσεις και υποφάσεις εργασίας".

Ο συντάκτης του ΣΑΥ:

1 Αντιστοιχίζει τις φάσεις / υποφάσεις του χρονοδιαγράμματος του μελετώμενου έργου, όπως αυτές απαριθμούνται στο παραπάνω σημείο Α.6 του ΣΑΥ, σε θέσεις του πινακιδίου που, για λόγους ευκολίας, είναι ενσωματωμένο σε όλους τους πίνακες (αν υπάρχει ανάγκη διάκρισης περισσότερων φάσεων / υποφάσεων, θα πρέπει να γίνει αντίστοιχη προσαρμογή του πινακιδίου).

2

. Για κάθε επί μέρους φάση / υποφάση εκτέλεσης του έργου, επισημαίνει τους κινδύνους που, κατά την κρίση του, ενδέχεται να παρουσιαστούν. Η επισήμανση είναι γίνεται με την αναγραφή των αριθμών 1, 2, ή 3 στους κόμβους του πίνακα, όπου αντίστοιχα εντοπίζεται πιθανή πηγή κινδύνου. Η χρήση των αριθμών είναι υποκειμενική, αποδίδει δε την αντίληψη του συντάκτη για την ένταση των κινδύνων.

Ο αριθμός 3 χαρακτηρίζει περιπτώσεις όπου διαπιστώνεται ότι:

- είτε (i) η πηγή κινδύνου είναι συνεχώς παρούσα κατά την εξεταζόμενη φάση / υποφάση εργασίας (π.χ. κίνδυνος κατάρρευσης κατά την εκσκαφή θεμελίων δίπλα σε παλαιά οικοδομή),
- είτε (ii) οι ιδιαίτερες συνθήκες του έργου δημιουργούν αυξημένη πιθανότητα επικίνδυνων καταστάσεων, (π.χ. κίνδυνος αστοχίας των πρανών εκσκαφής, όταν το έδαφος είναι μικρής συνεκτικότητας, ή υδροφορεί, κλπ.),
- είτε (iii) ο κίνδυνος είναι πολύ σοβαρός, έστω και αν η πιθανότητα να επισυμβεί είναι περιορισμένη (π.χ. κίνδυνος έκρηξης λόγω απρόσεκτης χρήσης ηλεκτρικού ρεύματος ή γυμνής φλόγας σε χώρο αποθήκευσης εκρηκτικών ή σε δεξαμενή καυσίμων).

Ο αριθμός 1 χαρακτηρίζει περιπτώσεις όπου:

- είτε (i) η πηγή κινδύνου εμφανίζεται περιοδικά ή με χρονικά διαλείποντα τρόπο (π.χ. κίνδυνοι τραυματισμών από ανατροπές υλικών, σε οικοδομικό εργοτάξιο),
- είτε (ii) δεν συντρέχουν ειδικές αιτίες αύξησης των κινδύνων (π.χ. κίνδυνοι από την κίνηση οχημάτων σε ένα ευρύχωρο υπαίθριο εργοτάξιο),
- είτε (iii) ο κίνδυνος δεν είναι σοβαρός, έστω και αν η πιθανότητα να επισυμβεί είναι μεγάλη (π.χ. κίνδυνοι από την εκτέλεση υπαίθριων εργασιών σε συνθήκες καύσωνα).

Ο αριθμός 2 χαρακτηρίζει τις θεωρούμενες ως "ενδιάμεσες" των 1 και 3 περιπτώσεις.

Φ Α Σ Ε Ι Σ  Ε Ρ Γ Α Σ Ι Α Σ	(1)	1.1	Εκκαφές - Καθαιρέσεις - Αποξηλώσεις
		1.2	Σκυροδέματα - Σιδηροί οπλισμοί - Κράσπεδα - πλακοστρώσεις
		1.3	Οδοστρωσία - Ασφαλτικά
		1.4	Σήμανση - Πινακίδες
		1.5	Φρεάτια - Εσχάρες

Κίνδυνοι	Πηγές κινδύνων	Φάση1η				
		1.1	1.2	1.3	1.4	1.5
<b>01000. Αστοχίες εδάφους</b>						
<b>01100. Φυσικά πρανή</b>	01101 Κατολίσθηση. Απουσία / ανεπάρκεια υποστήριξης	1				
	01102 Αποκολλήσεις. Απουσία / ανεπάρκεια προστασίας	1				
	01103 Στατική επιφόρτιση. Εγκαταστάσεις / εξοπλισμός					
	01104 Δυναμική επιφόρτιση. Φυσική αιτία					
	01105 Δυναμική επιφόρτιση. Ανατινάξεις					
	01106 Δυναμική επιφόρτιση. Κινητός εξοπλισμός					
<b>01200. Τεχνητά πρανή &amp; Εκσκαφές</b>	01201 Κατάρρευση. Απουσία / ανεπάρκεια υποστήριξης	1				
	01202 Αποκολλήσεις. Απουσία / ανεπάρκεια προστασίας					
	01203 Στατική επιφόρτιση. Υπερύψωση					
	01204 Στατική επιφόρτιση. Εγκαταστάσεις / εξοπλισμός					
	01205 Δυναμική επιφόρτιση. Φυσική αιτία					
	01206 Δυναμική επιφόρτιση. Ανατινάξεις					
	01207 Δυναμική επιφόρτιση. Κινητός εξοπλισμός					
<b>01300. Υπόγειες εκσκαφές</b>	01301 Καταπτώσεις οροφής / παρειών. Ανυποστήλωτα τμήματα	1				
	01302 Καταπτώσεις οροφής / παρειών. Ανεπαρκής υποστύλωση	1				
	01303 Καταπτώσεις οροφής / παρειών. Καθυστερημένη υποστύλωση					
	01304 Κατάρρευση μετώπου προσβολής					
<b>01400. Καθιζήσεις</b>	01401 Ανυποστήρικτες παρακείμενες εκσκαφές	1				
	01402 Προϋπάρχουσα υπόγεια κατασκευή					
	01403 Διάνοιξη υπογείου έργου					
	01404 Ερπυσμός	1				
	01405 Γεωλογικές / γεωχημικές μεταβολές	1				
	01406 Μεταβολές υδροφόρου ορίζοντα	1				
	01407 Υποσκαφή / απόπλυση					
	01408 Στατική επιφόρτιση					
	01409 Δυναμική καταπόνηση - φυσική αιτία					
	01410 Δυναμική καταπόνηση - ανθρωπογενής αιτία					
<b>01500. Άλλη πηγή</b>	01501					
	01502					
	01503					

		<b>Φάση1η</b>					
<b>Κίνδυνοι</b>	<b>Πηγές κινδύνων</b>	<b>1.1</b>	<b>1.2</b>	<b>1.3</b>	<b>1.4</b>	<b>1.5</b>	
<b>02000. Κίνδυνοι από εργοταξιακό εξοπλισμό</b>							
<b>02100. Κίνηση οχημάτων και μηχανημάτων</b>	02101	Συγκρούσεις οχήματος - οχήματος	1	1	1	1	1
	02102	Συγκρούσεις οχήματος - προσώπων	1	1	1	1	1
	02103	Συγκρούσεις οχήματος - σταθερού εμποδίου	1	1	1	1	1
	02104	Συνθλίψεις μεταξύ οχήματος - οχήματος	1	1	1	1	1
	02105	Συνθλίψεις μεταξύ οχήματος - σταθερού εμποδίου	1	1	1	1	1
	02106	Ανεξέλεγκτη κίνηση. Βλάβες συστημάτων	1	1	1	1	1
	02107	Ανεξέλεγκτη κίνηση. Ελλιπής ακινητοποίηση	1	1	1	1	1
	02108	Μέσα σταθερής τροχιάς. Ανεπαρκής προστασία					
	02109	Μέσα σταθερής τροχιάς. Εκτροχιασμός					
<b>02200. Ανατροπή οχημάτων και μηχανημάτων</b>	02201	Ασταθής έδραση	1	1	1	1	1
	02202	Υποχώρηση εδάφους / δαπέδου	1	1			
	02203	Έκκεντρη φόρτωση					
	02204	Εργασία σε πτανές	1				
	02205	Υπερφόρτωση	1		1	1	
	02206	Μεγάλες ταχύτητες	1		1	1	
<b>02300. Μηχανήματα με κινητά μέρη</b>	02301	Στενότητα χώρου	1	1	1	1	
	02302	Βλάβη συστημάτων κίνησης	1				
	02303	Ανεπαρκής κάλυψη κινουμένων τμημάτων - πτώσεις	1				
	02304	Ανεπαρκής κάλυψη κιν. τμημάτων - παγιδεύσεις μελών	1				
	02305	Τηλεχειριζόμενα μηχανήματα & τμήματά τους					
<b>02400. Εργαλεία χειρός</b>	02401	Αεροσυμπιεστής					
	02402	Αρμοκόφτης	1	1	1	1	
	02403						
<b>02500. Άλλη πηγή</b>	02501						
	02502						
	02503						

Κίνδυνοι	Πηγές κινδύνων	Φάση1η				
		1.1	1.2	1.3	1.4	1.5
<b>03000. Πτώσεις από ύψος</b>						
<b>03100. Οικοδομές - κτίσματα</b>	03101	Κατεδαφίσεις				
	03102	Κενά τοίχων				
	03103	Κλίμακα				
	03104	Εργασία σε στέγες				
<b>03200. Δάπεδα εργασίας – προσπελάσεις</b>	03201	Κενά δαπέδων		1		
	03202	Πέρατα δαπέδων				
	03203	Επικλινή δάπεδα				
	03204	Ολισθηρά δάπεδα				
	03205	Ανώμαλα δάπεδα				
	03206	Αστοχία υλικού δαπέδου				
	03207	Υπερυψωμένες δίοδοι και πεζογέφυρες				
	03208	Κινητές σκάλες και ανεμόσκαλες				
	03209	Αναρτημένα δάπεδα. Αστοχία ανάρτησης				
	03210	Κινητά δάπεδα. Αστοχία μηχανισμού				
	03211	Κινητά δάπεδα. Πρόσκρουση				
<b>03300. Ικριώματα</b>	03301	Κενά ικριωμάτων				
	03302	Ανατροπή. Αστοχία συναρμολόγησης				
	03303	Ανατροπή. Αστοχία έδρασης	1			
	03304	Κατάρρευση. Αστοχία υλικού ικριώματος				
	03305	Κατάρρευση. Ανεμοπίεση				
<b>03400. Τάφροι / φρέατα</b>	03401	Πτώση μελών στην εκσκαφή	1	1		
	03402					
<b>03500. Άλλη πηγή</b>	03501					
	03502					
	03503					



Κίνδυνοι	Πηγές κινδύνων	Φάση1η				
		1.1	1.2	1.3	1.4	1.5
<b>04000. Εκρήξεις - Εκτοξευόμενα υλικά - θραύσματα</b>						
<b>04100. Εκρηκτικά - Ανατινάξεις</b>	04101	Ανατινάξεις βράχων				
	04102	Ανατινάξεις κατασκευών				
	04103	Ατελής ανατίναξη υπονόμων				
	04104	Αποθήκες εκρηκτικών				
	04105	Χώροι αποθήκευσης πυρομαχικών				
	04106	Διαφυγή - έκλυση εκρηκτικών αερίων & μιγμάτων				
<b>04200. Δοχεία και δίκτυα υπό πίεση</b>	04201	Φιάλες ασετιλίνης / οξυγόνου				
	04202	Υγραέριο				
	04203	Υγρό άζωτο				
	04204	Αέριο πόλης	1	1	1	1
	04205	Πεπιεσμένος αέρας				
	04206	Υποθαλάσσιος αγωγός διάθεσης λυμάτων				
	04207	Δίκτυα ύδρευσης	1	1	1	1
	04208	Ελαιοδοχεία / υδραυλικά συστήματα				
<b>04300. Αστοχία υλικών υπό ένταση</b>	04301	Βραχώδη υλικά σε θλίψη				
	04302	Προεντάσεις οπλισμού / αγκυρίων				
	04303	Κατεδάφιση προεντεταμένων στοιχείων	1			
	04304	Συρματόσχοινα				
	04305	Εξολκεύσεις				
	04306	Λαξεύσεις / τεμαχισμός λίθων				
<b>04400. Εκτοξευόμενα υλικά</b>	04401	Εκτοξευόμενο σκυρόδεμα		1		
	04402	Αμμοβολές				
	04403	Τροχίσσεις / λειάνσεις		1		
<b>04500. Άλλη πηγή</b>	04501					
	04502					
	04503					

Κίνδυνοι	Πηγές κινδύνων	Φάση1η				
		1.1	1.2	1.3	1.4	1.5
<b>05000. Πτώσεις - μετατοπίσεις υλικών &amp; αντικειμένων</b>						
<b>05100. Κτίσματα - φέρων οργανισμός</b>	05101	Αστοχία. Γήρανση				
	05102	Αστοχία. Στατική επιφόρτιση				
	05103	Αστοχία. Φυσική δυναμική καταπόνηση				
	05104	Αστοχία. Ανθρωπογενής δυναμική καταπόνηση				
	05105	Κατεδάφιση				
	05106	Κατεδάφιση παρακειμένων				
<b>05200. Οικοδομικά στοιχεία</b>	05201	Γήρανση πληρωτικών στοιχείων				
	05202	Διαστολή - συστολή υλικών				
	05203	Αποξήλωση δομικών στοιχείων	1			
	05204	Αναρτημένα στοιχεία & εξαρτήματα				
	05205	Φυσική δυναμική καταπόνηση				
	05206	Ανθρωπογενής δυναμική καταπόνηση				
	05207	Κατεδάφιση				
	05208	Αρμολόγηση / απαρμολόγηση προκατασκ. στοιχείων				
<b>05300. Μεταφερόμενα υλικά - Εκφορτώσεις</b>	05301	Μεταφορικό μηχάνημα. Ακαταλληλότητα / ανεπάρκεια		1	1	1
	05302	Μεταφορικό μηχάνημα. Βλάβη	1	1	1	1
	05303	Μεταφορικό μηχάνημα. Υπερφόρτωση		1	1	1
	05304	Απόκλιση μηχανήματος. Ανεπαρκής έδραση	1	1	1	1
	05305	Ατελής / έκκεντρη φόρτωση		1	1	1
	05306	Αστοχία συσκευασίας φορτίου				
	05307	Πρόσκρουση φορτίου				
	05308	Διακίνηση αντικειμένων μεγάλου μήκους				
	05309	Χειρωνακτική μεταφορά βαρέων φορτίων				
	05310	Απόλυση χύδην υλικών. Υπερφόρτωση		1		
	05311	Έργασία κάτω από σιλό		1		
<b>05400. Στοιβασμένα υλικά</b>	05401	Υπερστοίβαση				
	05402	Ανεπάρκεια πλευρικού περιορισμού σωρού				
	05403	Ανορθολογική απόληψη				
<b>05500. Άλλη πηγή</b>	05501					
	05502					

Κίνδυνοι	Πηγές κινδύνων	Φάση1η				
		1.1	1.2	1.3	1.4	1.5
<b>06000. Πυρκαϊές</b>						
<b>06100. Εύφλεκτα υλικά</b>	06101 Έκλυση / διαφυγή εύφλεκτων αερίων	1				
	06102 Δεξαμενές / αντλίες καυσίμων					
	06103 Μονωτικά, διαλύτες, PVC κλπ. εύφλεκτα			1	1	
	06104 Ασφαλτοστρώσεις / χρήση πίσσας			1	1	
	06105 Αυτανάφλεξη - εδαφικά υλικά					
	06106 Αυτανάφλεξη - απορρίμματα					
	06107 Επέκταση εξωγενούς εστίας. Ανεπαρκής προστασία					
<b>06200. Σπινθήρες &amp; βραχυκυκλώματα</b>	06201 Εναέριοι αγωγοί υπό τάση	1				
	06202 Υπόγειοι αγωγοί υπό τάση	1				
	06203 Εντοιχισμένοι αγωγοί υπό τάση					
	06204 Εργαλεία που παράγουν εξωτερικό σπινθήρα					1
<b>06300. Υψηλές θερμοκρασίες</b>	06301 Χρήση φλόγας - οξυγονοκολλήσεις					1
	06302 Χρήση φλόγας - κασσιτεροκολλήσεις					1
	06303 Χρήση φλόγας - χυτεύσεις					1
	06304 Ηλεκτροσυγκολλήσεις					1
	06305 Πυρακτώσεις υλικών					1
<b>06400. Άλλη πηγή</b>	06401 Περιβάλλοντες Θάμνοι					
	06402					
	06403					

Κίνδυνοι	Πηγές κινδύνων	Φάση1η				
		Φ 1.1	Φ 2.1	Φ 3.1	Φ 4.1	Φ 5.1
<b>07000. Ηλεκτροπληξία</b>						
<b>07100. Δίκτυα - εγκαταστάσεις</b>	07101	Προϋπάρχοντα εναέρια δίκτυα	1			
	07102	Προϋπάρχοντα υπόγεια δίκτυα	1			
	07103	Προϋπάρχοντα εντοιχισμένα δίκτυα				
	07104	Προϋπάρχοντα επίτοιχα δίκτυα				
	07105	Δίκτυο ηλεκτροδότησης έργου				
	07106	Ανεπαρκής αντικεραυνική προστασία				
<b>07200. Εργαλεία-μηχανήματα</b>	07201	Ηλεκτροκίνητα μηχανήματα				
	07202	Ηλεκτροκίνητα εργαλεία				
<b>07300. Άλλη πηγή</b>	07301	Θερμοσυγκολλητική μηχανή πλαστικών σωλήνων				
	07302					
	07303					

Κίνδυνοι	Πηγές κινδύνων	Φάση1η				
		1.1	1.2	1.3	1.4	1.5
<b>08000. Πνιγμός / Ασφυξία</b>						
<b>08100. Νερό</b>	08101 Υποβρύχιες εργασίες					
	08102 Εργασίες εν πλω - πτώση					
	08103 Βύθιση / ανατροπή πλωτού μέσου					
	08104 Παρόχθιες / παράλιες εργασίες. Πτώση					
	08105 Παρόχθιες / παράλιες εργασίες. Ανατροπή μηχανήματος					
	08106 Υπαίθριες λεκάνες / Δεξαμενές. Πτώση					
	08107 Υπαίθριες λεκάνες / Δεξαμενές. Ανατροπή μηχανήματος					
	08108 Πλημμύρα / Κατάκλυση έργου	1				
<b>08200. Ασφυκτικό περιβάλλον</b>	08201 Βάλτοι, ιλεις, κινούμενες άμμοι					
	08202 Υπόνομοι, βόθροι, βιολογικοί καθαρισμοί					
	08203 Βύθιση σε σκυρόδεμα, ασβέστη , κλπ.					
	08204 Εργασία σε κλειστό χώρο - ανεπάρκεια οξυγόνου					
<b>08300. Άλλη πηγή</b>	08301					
	08302					
	08303					
<b>09000. Εγκαύματα</b>						
<b>09100. Υψηλές θερμοκρασίες</b>	09101 Συγκολλήσεις / συντήξεις					1
	09102 Υπέρθερμα ρευστά					
	09103 Πυρακτωμένα στερεά					1
	09104 Τήγματα μετάλλων					1
	09105 Ασφαλτος / πίσσα			1	1	
	09106 Καυστήρες					
	09107 Υπερθερμαινόμενα τμήματα μηχανών					
<b>09200. Καυστικά υλικά</b>	09201 Ασβέστης					
	09202 Οξέα					
	09203					
<b>09300. Άλλη πηγή</b>	09301					
	09302					
	09303					

Κίνδυνοι	Πηγές κινδύνων	Φάση1η				
		1.1	1.2	1.3	1.4	1.5
<b>10000. Έκθεση σε βλαπτικούς παράγοντες</b>						
<b>10100. Φυσικοί παράγοντες</b>	10101	Ακτινοβολίες				
	10102	Θόρυβος / δονήσεις	1			
	10103	Σκόνη	1	1		
	10104	Υπαίθρια εργασία. Παγετός	1	1	1	1
	10105	Υπαίθρια εργασία. Καύσωνας	1	1	1	1
	10106	Χαμηλή θερμοκρασία χώρου εργασίας	1	1		
	10107	Υψηλή θερμοκρασία χώρου εργασίας	1	1		
	10108	Υγρασία χώρου εργασίας	1	1		
	10109	Υπερπίεση / υποπίεση				
	10110					
	10111					
<b>10200. Χημικοί παράγοντες</b>	10201	Δηλητηριώδη αέρια				
	10202	Χρήση τοξικών υλικών				1
	10203	Αμίαντος				
	10204	Ατμοί τηγμάτων				
	10205	Αναθυμιάσεις υγρών/βερνίκια, κόλλες, μονωτικά, διαλύτες				1
	10206	Καπναέρια ανατινάξεων				
	10207	Καυσαέρια μηχανών εσωτ. καύσης				
	10208	Συγκολλήσεις				1
	10209	Καρκινογόνοι παράγοντες			1	1
	10210					
	10211					
10212						
<b>10300. Βιολογικοί παράγοντες</b>	10301	Μολυσμένα εδάφη				
	10302	Μολυσμένα κτίρια				
	10303	Εργασία σε υπονόμους, βόθρους, βιολογικούς καθαρισμούς				
	10304	Χώροι υγιεινής				
	10305					
	10306					
	10307					

## ΤΜΗΜΑ Γ

### ΜΕΤΡΑ ΓΙΑ ΤΗΝ ΠΡΟΛΗΨΗ ΚΑΙ ΑΠΟΤΡΟΠΗ ΤΩΝ ΚΙΝΔΥΝΩΝ ΚΑΙ ΓΕΝΙΚΑ ΓΙΑ ΤΗΝ ΑΣΦΑΛΕΙΑ ΚΑΙ ΤΗΝ ΥΓΕΙΑ ΤΩΝ ΕΡΓΑΖΟΜΕΝΩΝ

#### ΟΔΗΓΙΕΣ ΣΥΝΤΑΞΗΣ

Για κάθε “πηγή κινδύνων” που έχει επισημανθεί στους πίνακες του Τμήματος Β (στήλη 1), καταγράφονται οι φάσεις / υποφάσεις όπου υπάρχει πιθανότητα εμφάνισης (στήλη 2), αναγράφονται οι σχετικές διατάξεις της κείμενης νομοθεσίας που προβλέπουν τη λήψη μέτρων προστασίας (στήλη 3), και συμπληρώνονται τα κατά την κρίση του συντάκτη αναγκαία πρόσθετα ή ειδικά μέτρα προστασίας που επιβάλλονται από τις ιδιαίτερες συνθήκες ή απαιτήσεις του έργου (στήλη 4).

(\*) Αναφέρονται οι διατάξεις της νομοθεσίας που περιέχουν τα απαιτούμενα κάθε φορά μέτρα

(\*\*) Περιγράφονται μέτρα που κατά την κρίση του συντάκτη απαιτούνται για την προστασία των εργαζομένων, αλλά δεν προβλέπονται από τη νομοθεσία ή η πρόβλεψη δεν είναι επαρκής για τη συγκεκριμένη περίπτωση. Επίσης εδώ πρέπει να περιγραφούν και τα ειδικά μέτρα που πρέπει να ληφθούν για τις εργασίες που ενέχουν ειδικούς κινδύνους (βλ. άρθρο 3, παρ.5 του Π.Δ. 305/96)

ΕΠΙΣΗΜΑΣΜΕΝΟΙ ΚΟΜΒΟΙ ΣΤΟΝ ΠΙΝΑΚΑ ΤΟΥ ΤΜΗΜΑΤΟΣ Β		ΜΕΤΡΑ ΠΟΥ ΠΡΕΠΕΙ ΝΑ ΛΗΦΘΟΥΝ	
(1) ΠΗΓΕΣ ΚΙΝΔΥΝΩΝ	(2) ΦΑΣΕΙΣ ΕΡΓΑΣΙΩΝ	(3) ΠΡΟΒΛΕΠΟΜΕΝΑ ΑΠΟ ΤΗ ΝΟΜΟΘΕΣΙΑ (*)	(4) ΣΥΜΠΛΗΡΩΜΑΤΙΚΑ Ή ΕΙΔΙΚΑ ΜΕΤΡΑ ΓΙΑ ΕΡΓΑΣΙΕΣ ΠΟΥ ΕΝΕΧΟΥΝ ΕΙΔΙΚΟΥΣ ΚΙΝΔΥΝΟΥΣ (**)

01101	1.1		
0102	1.1		
01201	1.1		
01301	1.1		
01302	1.1		
01401	1.1	Π.Δ. 305/96	
01404	1.1		
01405	1.1	Π.Δ. 1073/81	
01406	1.1		
02101	1.1, 1.2, 1.3, 1.4, 1.5	Π.Δ. 17/96	
02102	1.1, 1.2, 1.3, 1.4, 1.5		
02103	1.1, 1.2, 1.3, 1.4, 1.5	Π.Δ. 778/80	
02104	1.1, 1.2, 1.3, 1.4, 1.5		
02105	1.1, 1.2, 1.3, 1.4, 1.5	Π.Δ. 395/94	
02107	1.1, 1.2, 1.3, 1.4, 1.5		
02201	1.1, 1.2, 1.3, 1.4, 1.5	Π.Δ. 396/94	
02202	1.2		
02204	1.1	Π.Δ. 95/78	
02205	1.1, 1.3, 1.4		
02206	1.1, 1.3, 1.4	Εγκύκλιος Υπ. Εργ. 1030329/03.07.95	
02301	1.1, 1.2, 1.3, 1.4		
02302	1.1	Υπ. Απόφαση	
02303	1.1	4373/1205/11-3-93	
02304	1.1		



ΕΠΙΣΗΜΑΣΜΕΝΟΙ ΚΟΜΒΟΙ ΣΤΟΝ ΠΙΝΑΚΑ ΤΟΥ ΤΜΗΜΑΤΟΣ Β		ΜΕΤΡΑ ΠΟΥ ΠΡΕΠΕΙ ΝΑ ΛΗΦΘΟΥΝ	
(1) ΠΗΓΕΣ ΚΙΝΔΥΝΩΝ	(2) ΦΑΣΕΙΣ ΕΡΓΑΣΙΩΝ	(3) ΠΡΟΒΛΕΠΟΜΕΝΑ ΑΠΟ ΤΗ ΝΟΜΟΘΕΣΙΑ (*)	(4) ΣΥΜΠΛΗΡΩΜΑΤΙΚΑ Ή ΕΙΔΙΚΑ ΜΕΤΡΑ ΓΙΑ ΕΡΓΑΣΙΕΣ ΠΟΥ ΕΝΕΧΟΥΝ ΕΙΔΙΚΟΥΣ ΚΙΝΔΥΝΟΥΣ (**)
02402	1.1, 1.2, 1.3, 1.4	Π.Δ. 305/96  Π.Δ. 1073/81  Π.Δ. 17/96  Π.Δ. 778/80  Π.Δ. 395/94  Π.Δ. 396/94  Π.Δ. 95/78  Εγκύκλιος Υπ. Εργ. 1030329/03.07.95  Υπ. Απόφαση 4373/1205/11-3-93	Τα κάθε είδους μηχανήματα του έργου, πρέπει ν' απέχουν τουλάχιστον 2 μ. καθ' ύψος από το δίκτυο της Δ.Ε.Η. Η ίδια απόσταση πρέπει να τηρείται περιμετρικά των αγωγών για τα κινητά μέρη των μηχανημάτων (γερανός, αντλία σκυροδετήματος, κλπ.)
03201	1.2		
03303	1.1		
03401	1.1, 1.2		
04204	1.1, 1.2, 1.3, 1.4, 1.5		
04207	1.1, 1.2, 1.3, 1.4, 1.5		
04303	1.1		
04401	1.1		
04403	1.1		
05203	1.1		
05301	1.2, 1.3, 1.4		
05302	1.1, 1.2, 1.3, 1.4		
05303	1.2, 1.3, 1.4		
05304	1.1, 1.2, 1.3, 1.4		
05305	1.2, 1.3, 1.4		
05310	1.2		
05311	1.2		
06101	1.1		
06103	1.3, 1.4		
06104	1.3, 1.4		
06201	1.1		
06202	1.1		
06204	1.5		
06301	1.5		
06302	1.5		
06303	1.5		
06304	1.5		

ΕΠΙΣΗΜΑΣΜΕΝΟΙ ΚΟΜΒΟΙ ΣΤΟΝ ΠΙΝΑΚΑ ΤΟΥ ΤΜΗΜΑΤΟΣ Β		ΜΕΤΡΑ ΠΟΥ ΠΡΕΠΕΙ ΝΑ ΛΗΦΘΟΥΝ	
(1) ΠΗΓΕΣ ΚΙΝΔΥΝΩΝ	(2) ΦΑΣΕΙΣ ΕΡΓΑΣΙΩΝ	(3) ΠΡΟΒΛΕΠΟΜΕΝΑ ΑΠΟ ΤΗ ΝΟΜΟΘΕΣΙΑ (* )	(4) ΣΥΜΠΛΗΡΩΜΑΤΙΚΑ Ή ΕΙΔΙΚΑ ΜΕΤΡΑ ΓΙΑ ΕΡΓΑΣΙΕΣ ΠΟΥ ΕΝΕΧΟΥΝ ΕΙΔΙΚΟΥΣ ΚΙΝΔΥΝΟΥΣ (**)
06305	1.5		
07101	1.1	Π.Δ. 305/96	
07102	1.1		
07105		Π.Δ. 1073/81	
07106			
08108	1.1	Π.Δ. 17/96	
09101			
09103	1.5	Π.Δ. 778/80	
09104	1.5		
09105	1.3, 1.4	Π.Δ. 395/94	
10102	1.1		
10103	1.1, 1.2	Π.Δ. 396/94	
10104	1.1, 1.2, 1.3, 1.4, 1.5	Π.Δ. 95/78	
10105	1.1, 1.2, 1.3, 1.4, 1.5		
10106	1.1, 1.2	Εγκύκλιος Υπ. Εργ. 1030329/03.07.95	
10107	1.1, 1.2		
10108	1.1, 1.2		
10202	1.5	Υπ. Απόφαση 4373/1205/11-3-93	
10205	1.5		
10208	1.5		
10209	1.3, 1.4		

## ΤΜΗΜΑ Δ

### ΠΡΟΣΘΕΤΑ ΣΤΟΙΧΕΙΑ

#### 1 1. Δίοδοι προσπέλασης στο εργοτάξιο και πρόσβασης στις θέσεις εργασίας

· Η προσπέλαση στο έργο είναι άμεση.

#### 2 2. Δίοδοι κυκλοφορίας πεζών και οχημάτων εντός του εργοταξίου

· Η διέλευση και παραμονή ατόμων στο χώρο του εργοταξίου απαγορεύεται, εκτός από το εξουσιοδοτημένο για την κατασκευή προσωπικό του έργου. Η κυκλοφορία των οχημάτων κατά την διάρκεια των εργασιών θα γίνεται από τους υπάρχοντες περιμετρικούς δρόμους.

#### 3 3. Χώροι εγκατάστασης του βασικού μηχανικού εξοπλισμού

· Τα βαριά εργαλεία ασφαρίζονται επί τόπου ενώ τα μικρότερα (εργαλεία χειρός, μικροσυσκευές κλπ.) αποθηκεύονται στους διαμορφωμένους χώρους αποθήκευσης με ευθύνη των εργατών που τα χρησιμοποιούν.

#### 4 4. Χώροι αποθήκευσης

· Δεν προβλέπεται η δημιουργία αποθηκών καυσίμων, λιπαντικών κλπ. Οι μικρές ποσότητες που απαιτούνται θα παραδίδονται καθημερινά από τα τοπικά πρατήρια καυσίμων.

#### 5 5. Χώροι συλλογής ακρήστων και επικίνδυνων υλικών (θα περιγράφεται και ο τρόπος αποκομιδής τους)

· Απαιτείται ο Ανάδοχος να μεριμνήσει για την κατασκευή περιφραγμένου χώρου αποθήκευσης υλικών (μπαζών, σωλήνων κλπ.).

#### 6 6. Χώροι υγιεινής, εστίασης και πρώτων βοηθειών

· Ανάδοχος υποχρεούται να μεριμνήσει για τον ανεφοδιασμό των χώρων εργασίας με πόσιμο νερό και επαρκείς εγκαταστάσεις υγιεινής και καθαριότητας και να προβλέψει κατάλληλους χώρους εργασίας του προσωπικού του υπό δυσμενείς καιρικές συνθήκες (ψύχος, βροχή, καύσωνας).

Στο εργοτάξιο θα υπάρχει κουτί πρώτων βοηθειών.

#### 7 7. Άλλα σημεία, χώροι ή ζώνες που απαιτούνται για την ασφάλεια και την υγεία των εργαζομένων.

· Δεν υπάρχουν

8. Στο τμήμα αυτό ενσωματώνεται επίσης η μελέτη για την κατασκευή ικριωμάτων, εφόσον αντιμετωπίζεται περίπτωση κατά την οποία αυτά πρέπει να είναι ειδικής μορφής για τις ανάγκες εκτέλεσης των εργασιών, άλλης από αυτή που περιγράφεται στις ισχύουσες διατάξεις περί ικριωμάτων (π.δ. 778/80 και π.δ. 1073/81).

## ΤΜΗΜΑ Ε

**ΚΑΛΕΣ ΠΡΑΚΤΙΚΕΣ ΓΙΑ ΤΗ ΛΗΨΗ ΜΕΤΡΩΝ ΠΡΟΣΤΑΣΙΑΣ ΚΑΙ ΤΗΝ ΑΝΤΙΜΕΤΩΠΙΣΗ ΤΟΥ ΕΠΑΓΓΕΛΜΑΤΙΚΟΥ ΚΙΝΔΥΝΟΥ**

(Συμπληρωματικά των νομοθετικών διατάξεων στους οποίους γίνεται αναφορά στον πίνακα Γ, καταχωρίζονται εδώ φωτοαντίγραφα δοκιμασμένων πρακτικών και λύσεων για την βελτίωση της Ασφάλειας και Υγείας των Εργαζομένων).

Άγιοι Ανάργυροι 06/08/2021  
**η συντάκτρια**

**Γεωργία Ερμιδη**  
Πολιτικός Μηχανικός Τ.Ε.

## ΦΑΚΕΛΟΣ ΑΣΦΑΛΕΙΑΣ ΚΑΙ ΥΓΕΙΑΣ (Φ.Α.Υ.)

(Π.Δ. 305/96, άρθρο 3, παράγραφοι 3,7,8,9,10,11)

### ΤΜΗΜΑ Α

#### Γενικά

- Είδος του έργου και χρήση αυτού:**  
“ΑΝΤΙΜΕΤΩΠΙΣΗ ΕΠΕΙΓΟΝΤΩΝ ΠΡΟΒΛΗΜΑΤΩΝ ΑΣΦΑΛΕΙΑΣ ΣΤΟ ΟΔΙΚΟ ΔΙΚΤΥΟ”
- Ακριβής διεύθυνση του έργου:**  
Δήμος Αγίων Αναργύρων - Καματερού.
- Αριθμός έγκρισης της μελέτης:** Απόφ. 343/2021 Ο.Ε.
- Στοιχεία των κυρίων του έργου**  
(καταγράφονται κατά χρονολογική σειρά αρχίζοντας από τον αρχικό / αρχικούς ιδιοκτήτες και συμπληρώνονται καθ' όλη τη διάρκεια της ζωής του έργου, όποτε επέρχεται κάποια αλλαγή στη συνολική ή στις επί μέρους ιδιοκτησίες):

Όνοματεπώνυμο	Διεύθυνση	Ημερ/νία κτήσεως	Τμήμα του έργου όπου υπάρχει ιδιοκτησία
Δήμος Αγίων Αναργύρων - Καματερού	Λεωφ. Δημοκρατίας 61 τηλ. 2132023600-1		100%

- Στοιχεία του συντάκτη του ΦΑΥ:**

Στοιχεία των υπευθύνων ενημέρωσης / αναπροσαρμογής του ΦΑΥ:

- 

Όνοματεπώνυμο	Ιδιότητα	Διεύθυνση	Ημερ/νία αναπροσαρμογής

## ΤΜΗΜΑ Β

### Μητρώο του έργου – Συμπληρώνεται κατά τη φάση της μελέτης

#### 1. Τεχνική περιγραφή του έργου:

Θα εκτελεστούν εργασίες ((εκσκαφές, καθαιρέσεις, αποξηλώσεις, σκυροδετήσεις, πλακοστρώσεις, οδοστρωσία (υποβάσεις, βάσεις, ασφατικά), σήμανση, διαγραμμίσεις, τοποθέτηση καλυμμάτων φρεατίων και εσχάρων υδροσυλλογής, καθαρισμός φρεατίων)) ανάλογα με τη φύση του προβλήματος που θα παρουσιαστεί.

Η προσπέλαση στο έργο είναι άμεση από τους υπάρχοντες περιφερειακούς δρόμους .

#### 2. Παραδοχές μελέτης

##### Α. ΥΛΙΚΑ

2.A.1	Σωλήνες από PVC	4 Atm
2.A.2	Διαχύτες από HDPE	
2.A.3	Κατηγορίες σκυροδέματος	C12/15, C16/20
2.A.4	Κατηγορίες χάλυβα	S500
2.A.5	Σιδηρικά ελάσματα	
2.A.6	Ταινία στεγάνωσης	
2.A.7	Λιθορριπές πάχους 30 εκ.	
2.A.8	Ογκόλιθοι κατηγορίας A	
2.A.9	Σακόλιθοι από τσιμεντόδεμα	
2.A.10	Αμμοχάλικο	ΠΤΠ Ο-150
2.A.11	Στεγανωτικό μάζας	
2.A.12	Τσιμεντοκονία για επιχρίσματα	350 kgr
2.A.13	Εποξειδικά υλικά για επάλειψη	
2.A.14		

##### Β. ΕΔΑΦΟΣ

2.B.1	Επιτρεπόμενη τάση εδάφους $M_{ra}$	0,20
2.B.2	Δείκτης εδάφους $K_s$ ( $KPa / cm$ )	300
2.B.3	Συντελεστής τριβής εδάφους – σκυροδέματος	0,70
2.B.4		

##### Γ. ΣΕΙΣΜΟΛΟΓΙΚΑ ΣΤΟΙΧΕΙΑ

2.Γ.1	Σεισμικότητα περιοχής	I
2.Γ.2	Σεισμική επιτάχυνση του εδάφους	$\alpha = 0,16$
2.Γ.3	Κατηγορία εδάφους	
2.Γ.4		

##### Δ. ΦΟΡΤΙΑ

2.Δ.1	Ίδιο βάρος οπλισμένου σκυροδέματος	25.00 KN/m <sup>3</sup>
2.Δ.2	Ίδιο βάρος γαιών	20.00 KN/m <sup>3</sup>
2.Δ.3		

#### 3. “Ως κατεσκευάσθη” σχέδια του έργου και των εγκαταστάσεων, επισυνάπτονται σε παράρτημα, μετά την ολοκλήρωση της κατασκευής.

## ΤΜΗΜΑ Γ

### Επισημάνσεις

Αναφέρονται τυχόν ιδιαίτερες επισημάνσεις οι οποίες θα πρέπει να λαμβάνονται υπόψη καθ' όλη τη διάρκεια της ζωής του έργου και απευθύνονται στους μεταγενέστερους χρήστες και τους συντηρητές - επισκευαστές του.

Ο Φάκελος Ασφάλειας και Υγείας, συμπληρώνεται σταδιακά από τον ανάδοχο (ο οποίος είναι και υπόχρεος) κατά την κατασκευή του έργου και εξετάζεται για την σταδιακή ενημέρωση του και πληρότητα από την αρμόδια Υπηρεσία και ολοκληρώνεται με την περαίωση του έργου, που αποτελεί και αναγκαίο στοιχείο για την έκδοση της βεβαίωσης της.