

**ΔΗΜΟΣ  
ΑΓ. ΑΝΑΡΓΥΡΩΝ - ΚΑΜΑΤΕΡΟΥ**

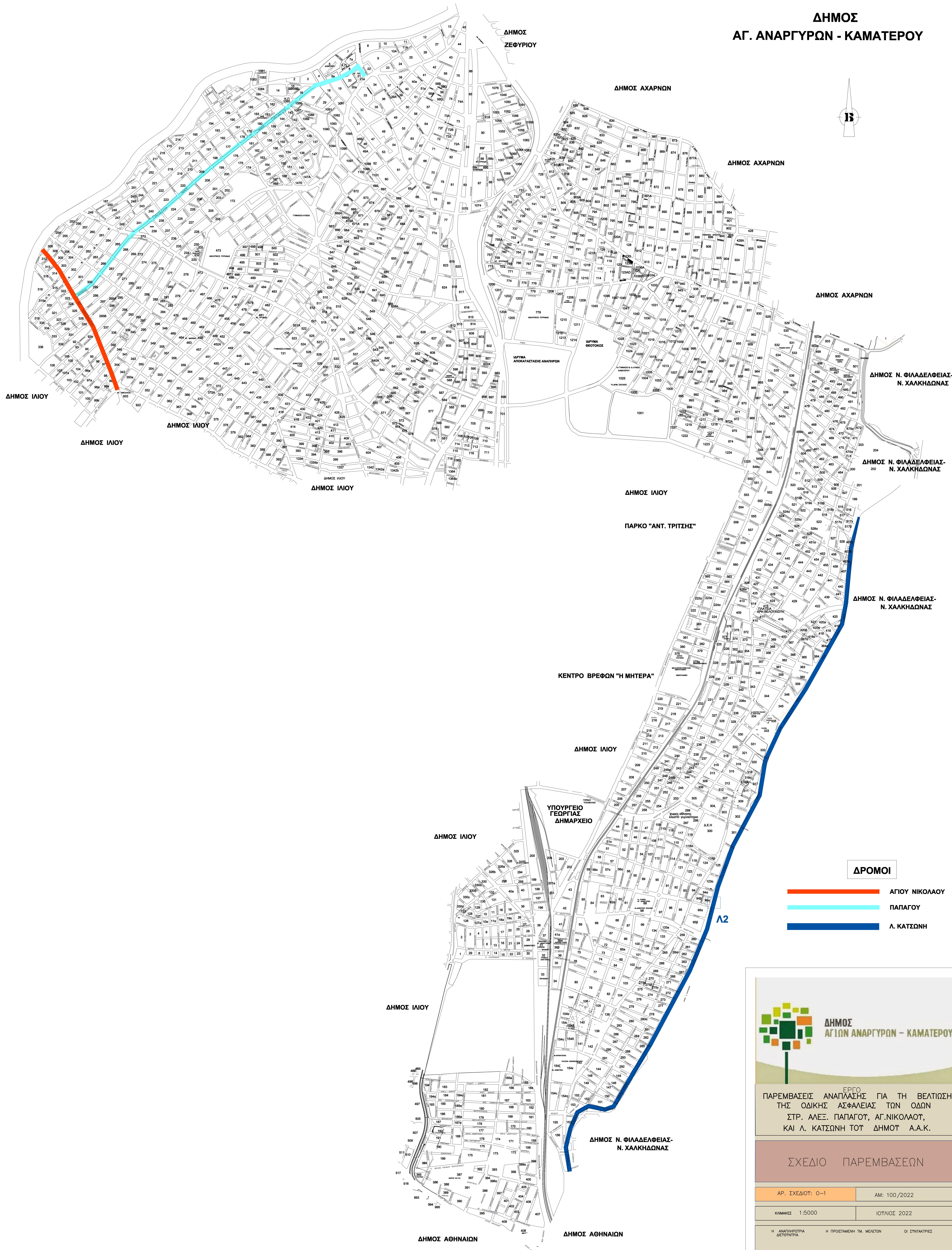

**ΔΡΟΜΟΙ**

- ΑΓΙΟΥ ΝΙΚΟΛΑΟΥ
- ΠΑΠΑΓΟΥ
- Λ. ΚΑΤΣΩΝΗ

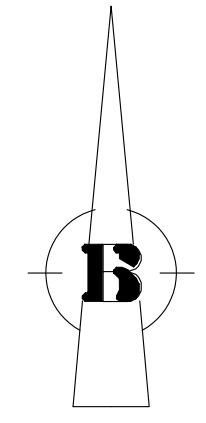

ΕΡΓΟ  
ΠΑΡΕΜΒΑΣΕΙΣ ΑΝΑΠΛΑΣΗΣ ΓΙΑ ΤΗ ΒΕΛΤΙΩΣΗ  
ΤΗΣ ΟΔΙΚΗΣ ΑΣΦΑΛΕΙΑΣ ΤΩΝ ΟΔΩΝ  
ΣΤΡ. ΑΛΞ. ΠΑΠΑΓΟΥ, ΑΓ. ΝΙΚΟΛΑΟΥ,  
ΚΑΙ Λ. ΚΑΤΣΩΝΗ ΤΟΥ ΔΗΜΟΥ Α.Α.Κ.

**ΣΧΕΔΙΟ ΠΑΡΕΜΒΑΣΕΩΝ**

ΑΡ. ΣΧΕΔΙΟΥ: 0-1      ΑΜ: 100/2022

ΚΛΗΜΑΚΣ 1:5000      ΙΟΥΛΙΟΣ 2022

Η ΑΝΑΠΛΩΤΗΡΑ ΔΙΕΥΣΤΗΡΙΑ      Η ΠΡΟΣΤΑΣΜΗ Τ.Μ. ΜΕΛΕΤΩΝ      ΟΙ ΣΤΡΑΤΗΓΕΣ

ΑΣΙΜΑ ΠΑΠΑΓΟΥ ΤΟΠΟΓΡΑΦΟΣ ΜΗΧΑΝΙΚΟΣ      ΜΑΝΤΖΑΒΙΝΑΤΟΥ ΙΩΑΝΝΑ ΠΟΛΥΤΕΧΝΙΚΟΣ ΜΗΧΑΝΙΚΟΣ      ΓΕΩΡΓΙΑ ΜΑΡΑΚΟΥ ΑΡΧΙΤΕΚΤΟΝΑΣ ΜΗΧΑΝΙΚΟΣ

ΕΛΠΙΔΑ ΠΥΡΙΦΩΛΗ ΠΟΛΥΤΕΧΝΙΚΟΣ ΜΗΧΑΝΙΚΟΣ Τ.Ε.



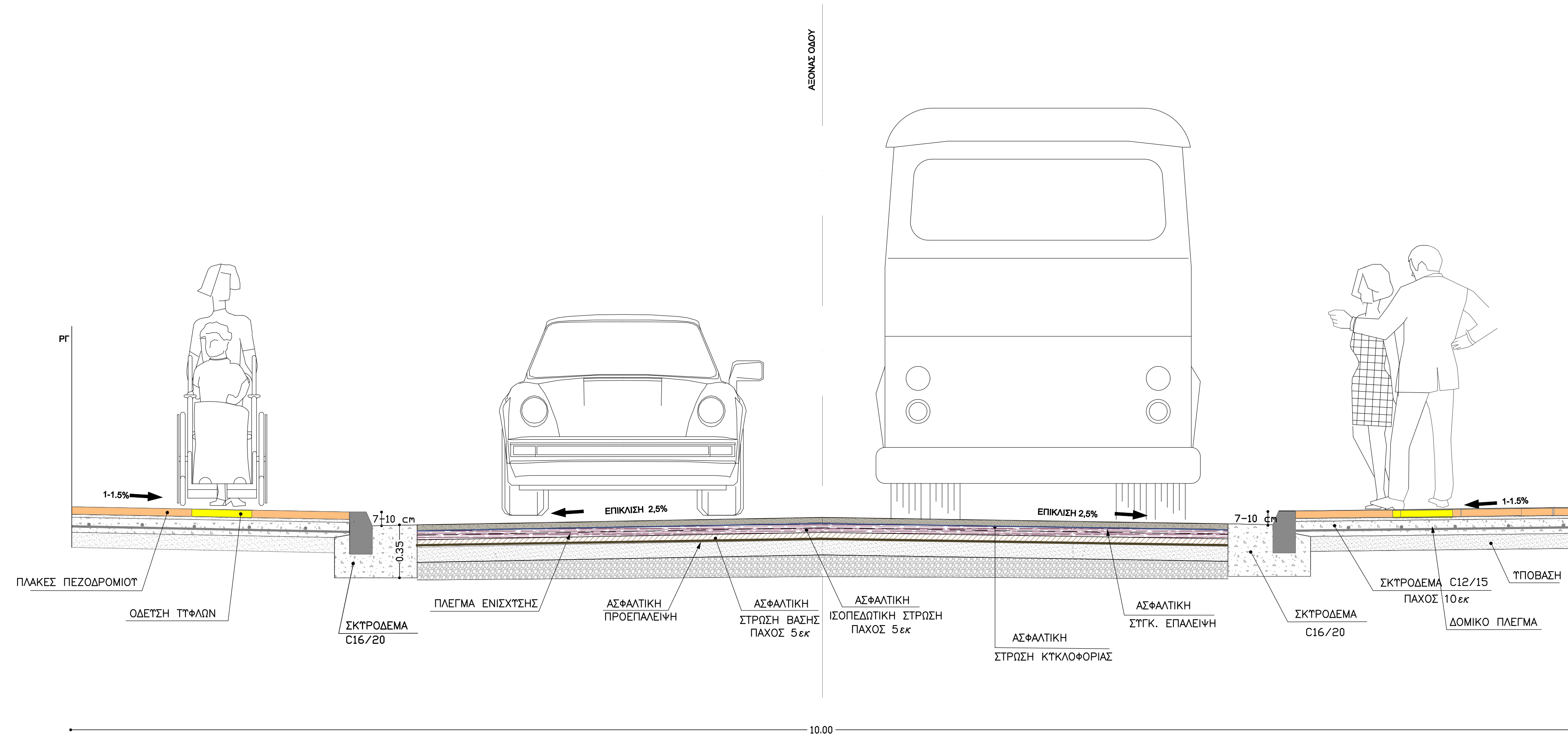
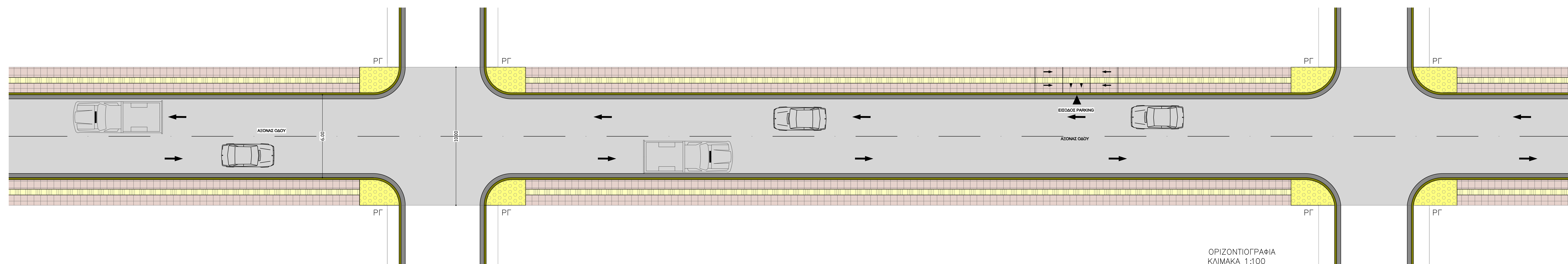
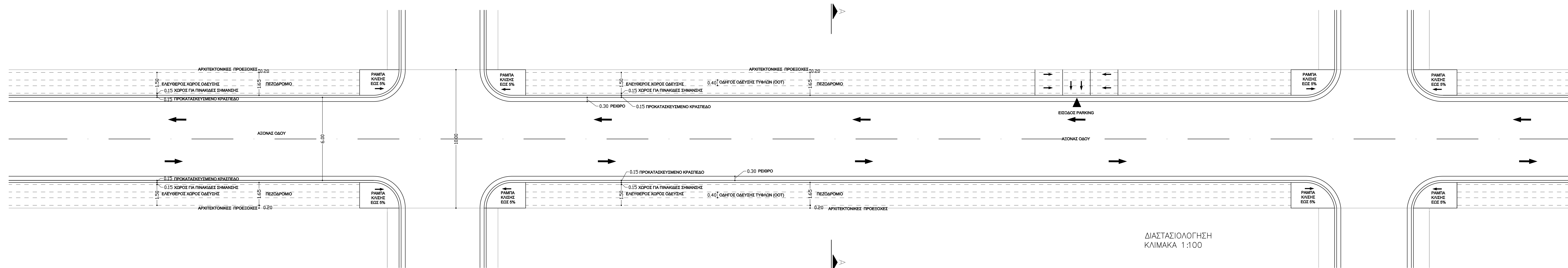

ΤΟΜΗ Α-Α ΚΛΙΜΑΚΑ 1:20



**ΔΗΜΟΣ  
ΑΓΙΩΝ ΑΝΑΡΓΥΡΩΝ - ΚΑΜΑΤΕΡΟΥ**

ΕΡΓΟ  
**ΠΑΡΕΜΒΑΣΕΙΣ ΑΝΑΠΛΑΣΗΣ ΓΙΑ ΤΗ ΒΕΛΤΙΩΣΗ  
ΤΗΣ ΟΔΙΚΗΣ ΑΣΦΑΛΕΙΑΣ ΤΩΝ ΟΔΩΝ  
ΣΤΡ. ΑΔΕΣ. ΠΑΠΑΓΟΥ, ΑΓ.ΝΙΚΟΛΑΟΥ,  
ΚΑΙ Λ. ΚΑΤΣΩΝΗ ΤΟΥ ΔΗΜΟΥ Α.Α.Κ.**

**ΤΥΠΙΚΕΣ ΔΙΑΤΟΜΕΣ  
ΠΑΠΑΓΟΥ από ΒΟΥΡΒΑΧΗ εω? ΚΛΕΙΟΥΣ**

ΑΡ. ΣΧΕΔΙΟΥ: T-1	ΑΜ: 100/2022
ΚΩΔΙΚΟΣ: 1100- 1/20	ΙΟΥΛΙΟΣ 2022

Η ΑΝΕΞΗΜΕΤΡΗΤΑ ΔΙΕΥΘΥΝΤΗΣ	Η ΕΠΙΣΤΗΜΟΝΙΚΗ Τ.Μ. ΜΕΛΕΤΩΝ	ΟΙ ΕΠΙΣΤΗΜΟΝΙΚΕΣ
ΑΔΑΜΑΝΑ ΠΑΝΑΓΟΥ ΤΟΠΟΓΡΑΦΟΣ ΜΗΧΑΝΙΚΟΣ	ΜΑΥΡΟΒΑΝΑΤΟΥ ΕΛΕΝΑ ΠΟΛΙΤΙΚΟΣ ΜΗΧΑΝΙΚΟΣ	ΓΕΩΡΓΙΑ ΜΑΡΑΓΚΟΥ ΑΡΧΙΤΕΚΤΟΝΙΚΟΣ ΜΗΧΑΝΙΚΟΣ
ΕΛΤΙΑ ΠΡΩΤΟΤΥΠΗ ΠΟΛΙΤΙΚΟΣ ΜΗΧΑΝΙΚΟΣ Τ.Ε.		



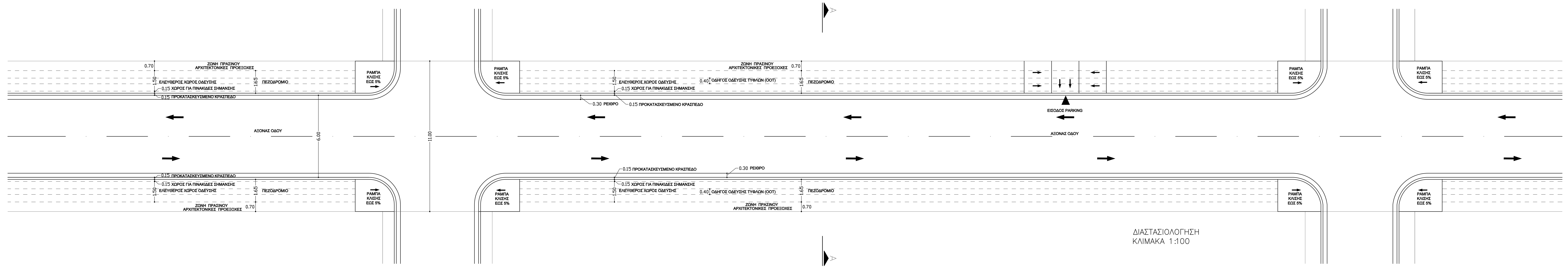

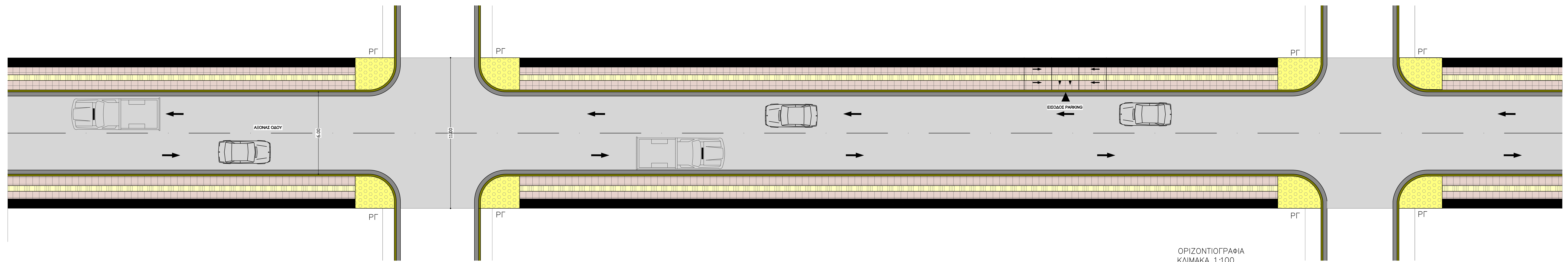

ΔΙΑΣΤΑΣΙΟΛΟΓΗΗ ΚΛΙΜΑΚΑ 1:100

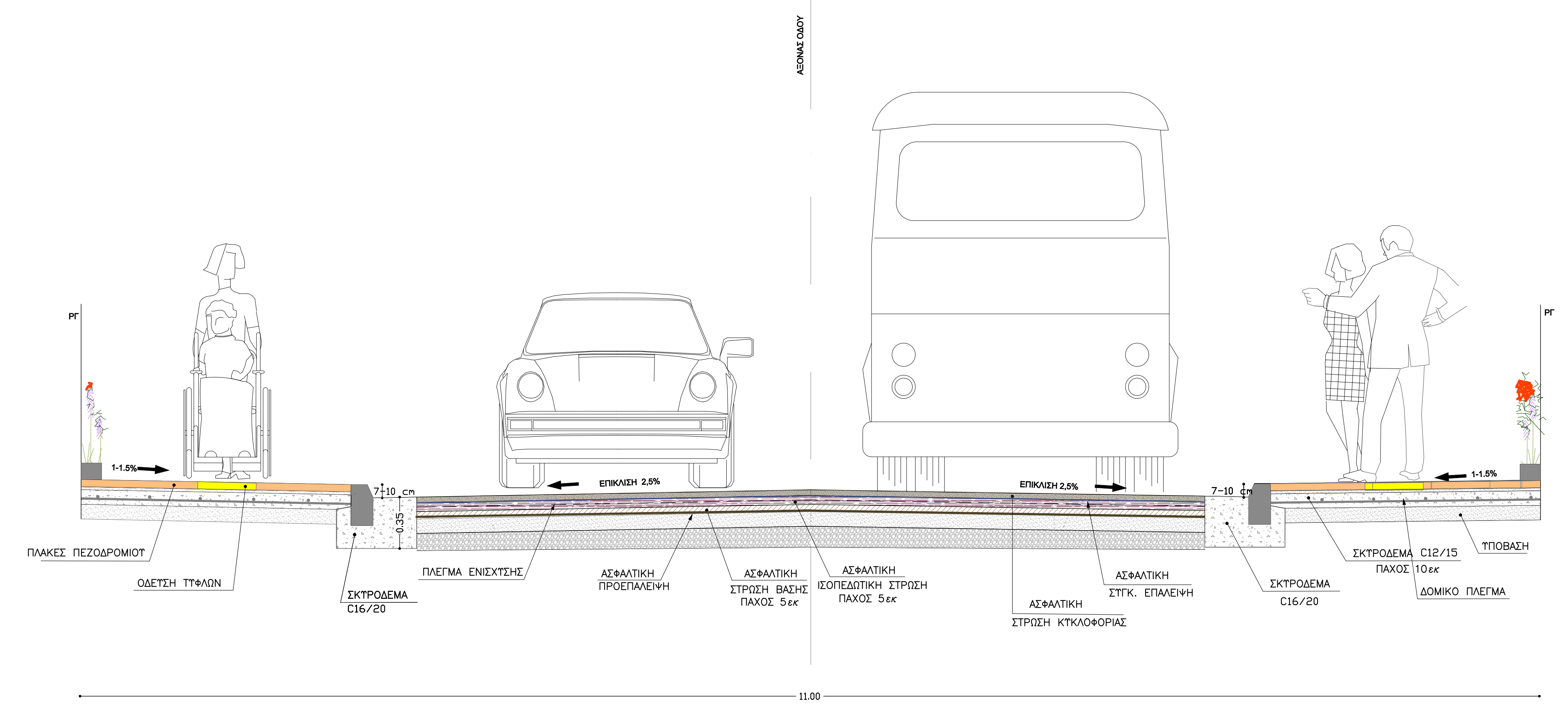

ΟΡΙΖΟΝΤΙΟΓΡΑΦΙΑ ΚΛΙΜΑΚΑ 1:100



ΤΟΜΗ Α-Α ΚΛΙΜΑΚΑ 1:20



**ΔΗΜΟΣ**  
**ΑΓΙΩΝ ΑΝΑΡΓΥΡΩΝ - ΚΑΜΑΤΕΡΟΥ**

ΕΡΓΟ  
ΠΑΡΕΜΒΑΣΕΙΣ ΑΝΑΠΛΑΣΗΣ ΓΙΑ ΤΗ ΒΕΛΤΙΩΣΗ  
ΤΗΣ ΟΔΙΚΗΣ ΑΣΦΑΛΕΙΑΣ ΤΩΝ ΟΔΩΝ  
ΣΤΡ. ΛΕΞ. ΠΑΠΑΓΟΥΤ, ΑΓ.ΝΙΚΟΛΑΟΥ,  
ΚΑΙ Λ. ΚΑΤΣΩΝΗ ΤΟΥ ΔΗΜΟΥ Α.Α.Κ.

**ΤΥΠΙΚΕΣ ΔΙΑΤΟΜΕΣ**  
ΠΑΠΑΓΟΥΤ από ΚΛΕΙΟΥΣ εω? ΑΓ. ΝΙΚΟΛΑΟΥ

ΑΡ. ΣΧΕΔΙΟΥ: T-2	ΑΜ: 100/2022
ΚΛΙΜΑΚΕΣ 1:100 - 1:20	ΙΟΥΛΙΟΣ 2022

Η ΑΝΤΙΣΤΡΟΦΗ ΔΕΣΤΡΩΣΗ	Η ΠΡΟΣΤΑΜΕΝΗ Τ.Μ. ΜΕΛΕΤΩΝ	ΟΙ ΣΥΝΤΑΚΤΕΣ
ΑΣΗΜΑ ΠΑΠΑΓΟΥΤ ΤΟΠΟΓΡΑΦΟΣ ΜΗΧΑΝΙΚΟΣ	ΜΑΝΤΣΑΒΑΝΟΥΣ ΙΩΑΝΝΑ ΠΟΛΥΤΕΧΝΟΣ ΜΗΧΑΝΙΚΟΣ	ΓΕΩΡΓΙΑ ΜΑΡΑΓΛΙΟΥ ΑΡΧΙΤΕΚΤΟΝΑΣ ΜΗΧΑΝΙΚΟΣ
ΕΛΠΙΔΑ ΠΗΓΙΟΥΜΑΧΗ ΠΟΛΥΤΕΧΝΟΣ ΜΗΧΑΝΙΚΟΣ Τ.Ε.		



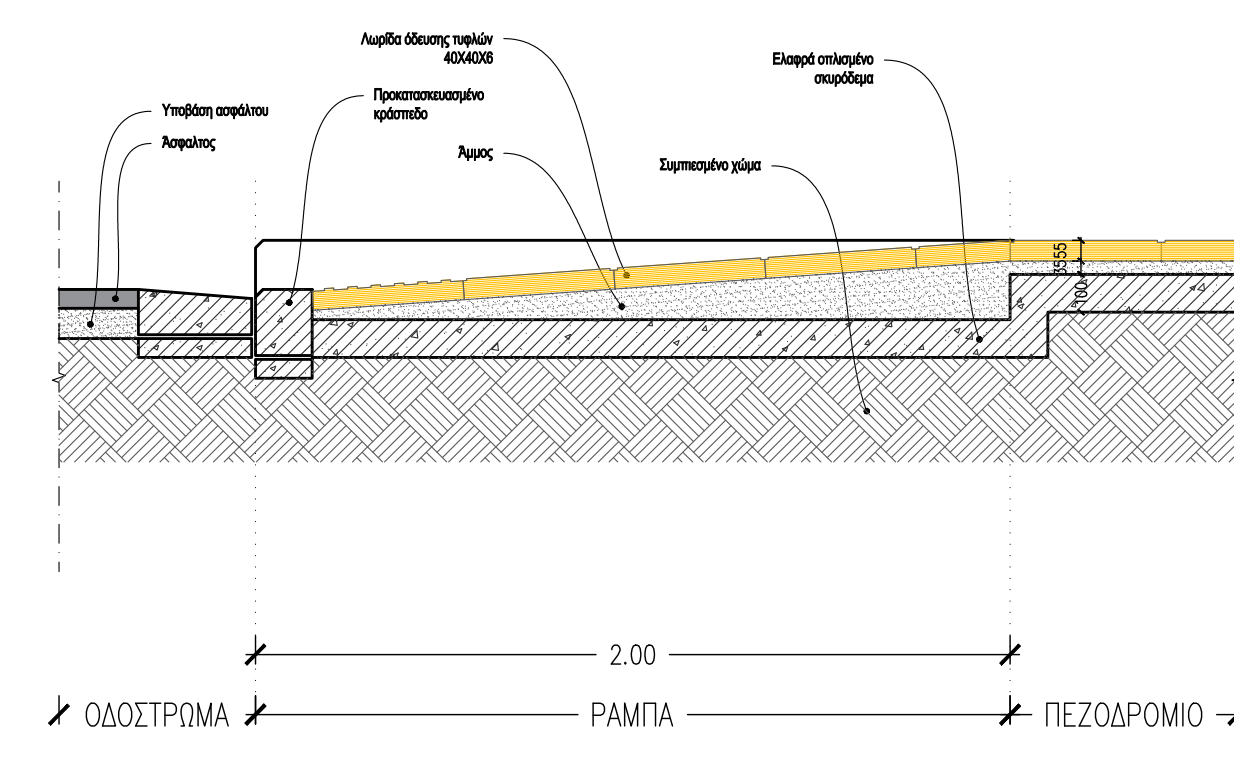
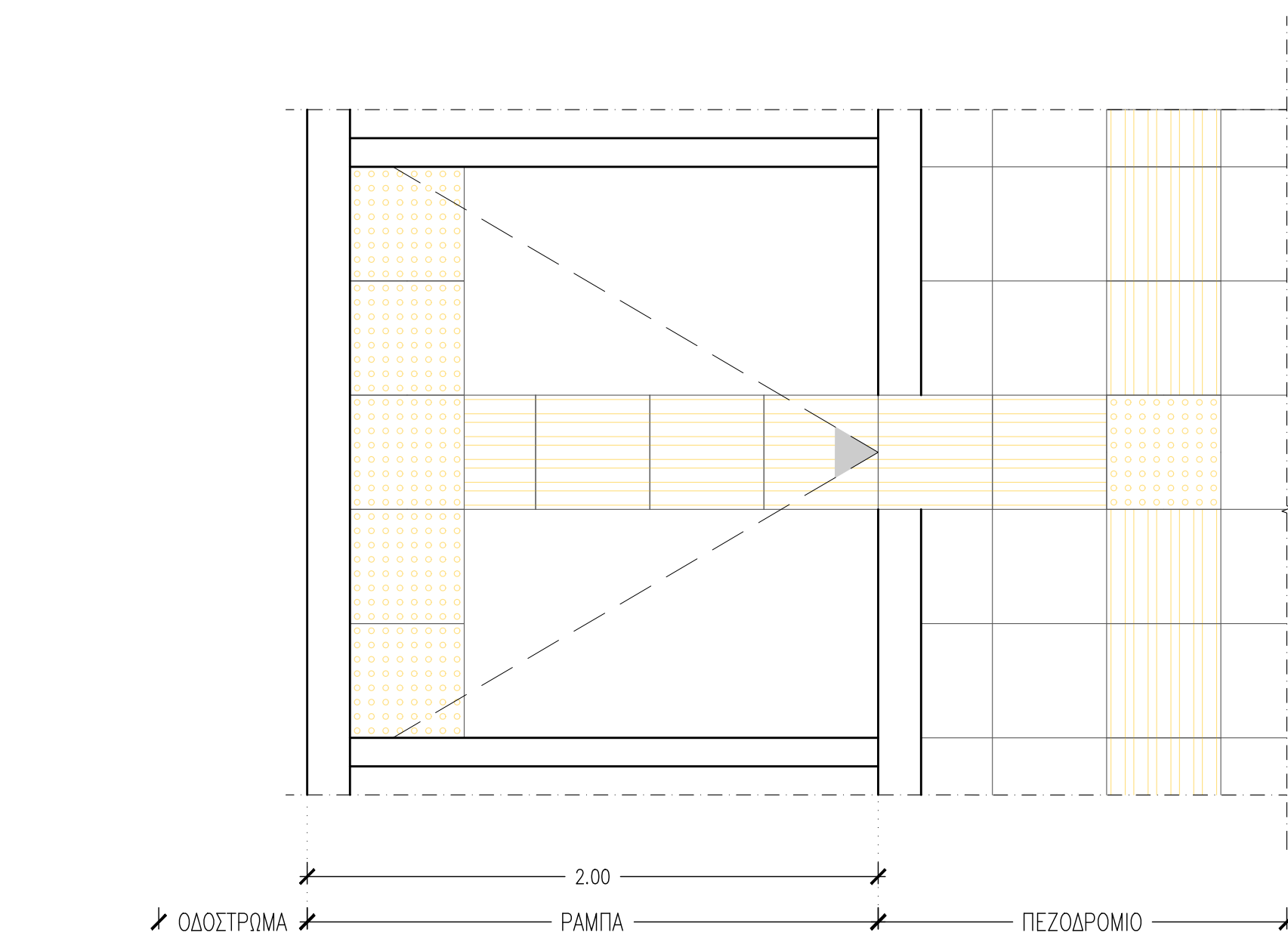
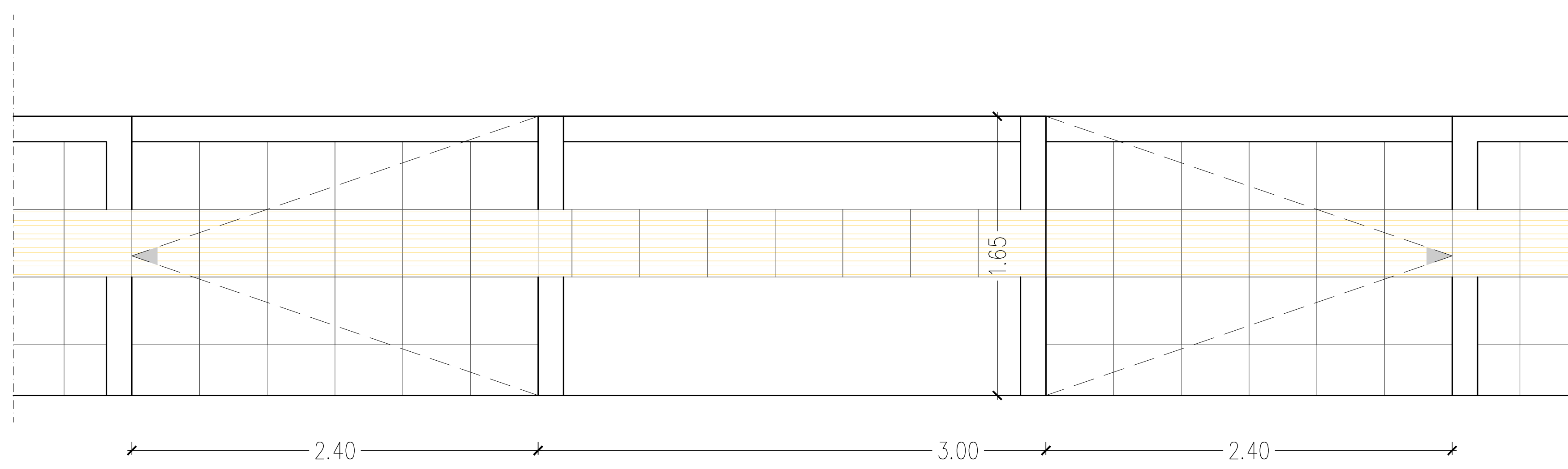

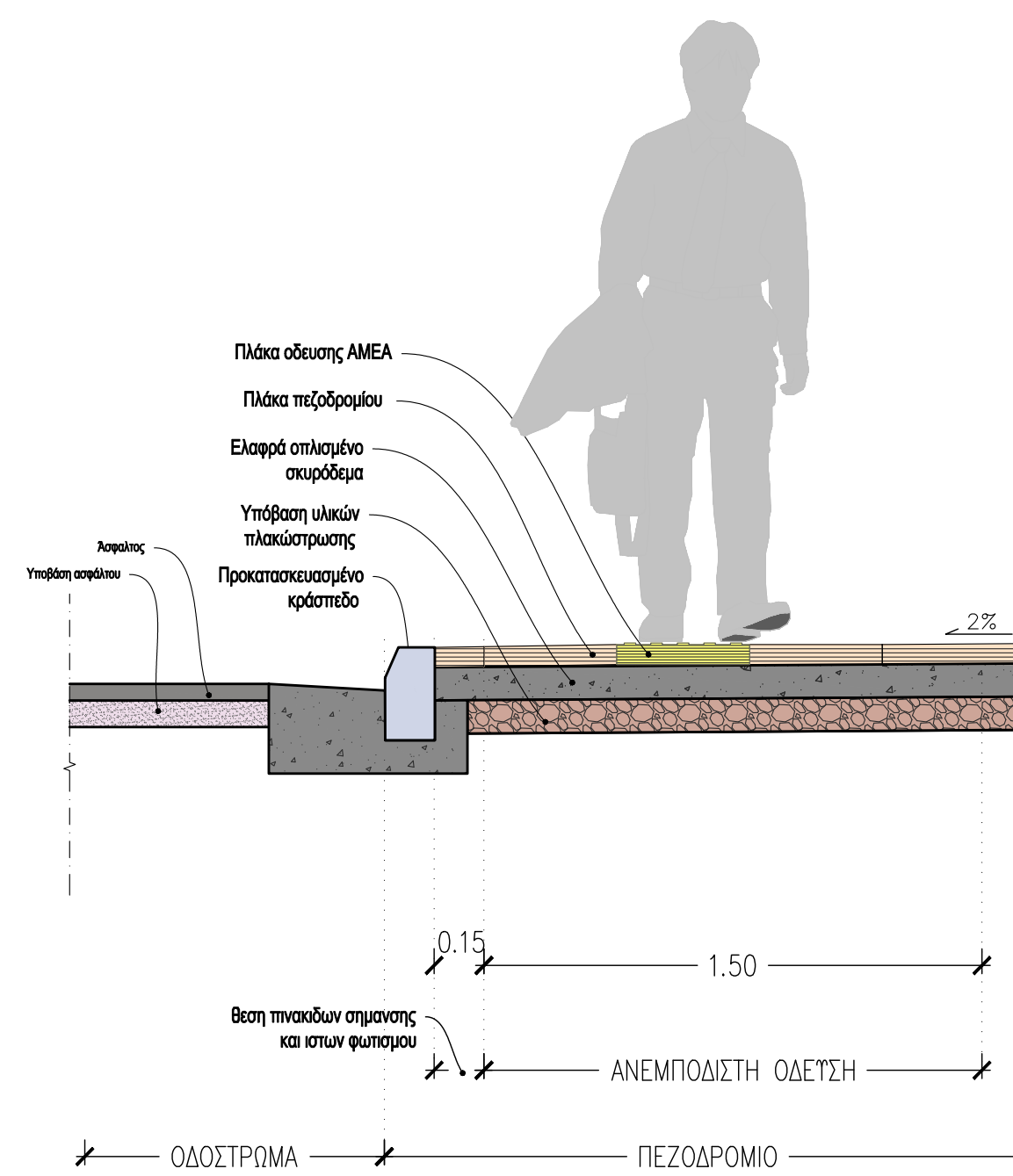
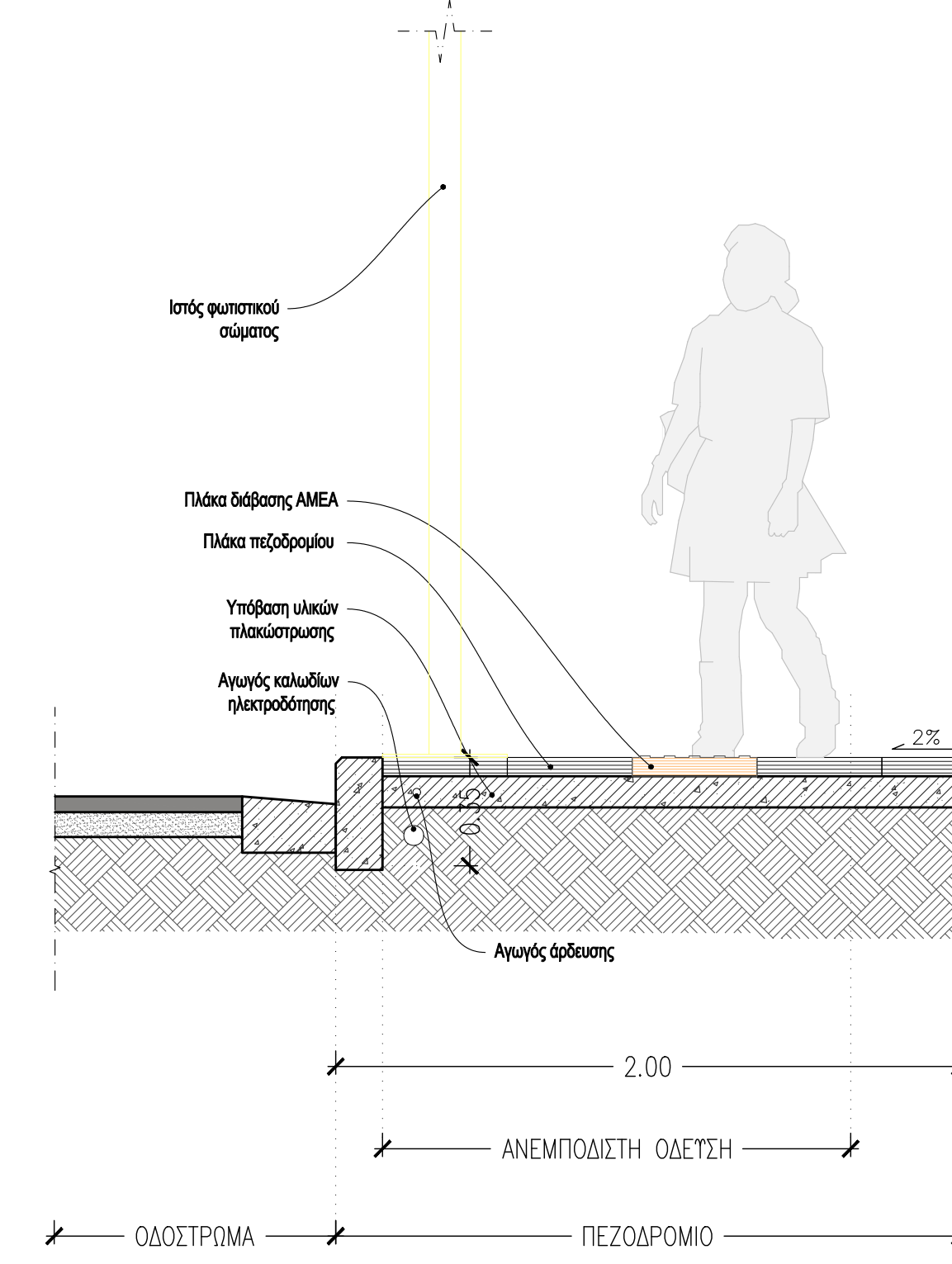

ΡΑΜΠΕΣ ΑΜΕΑ

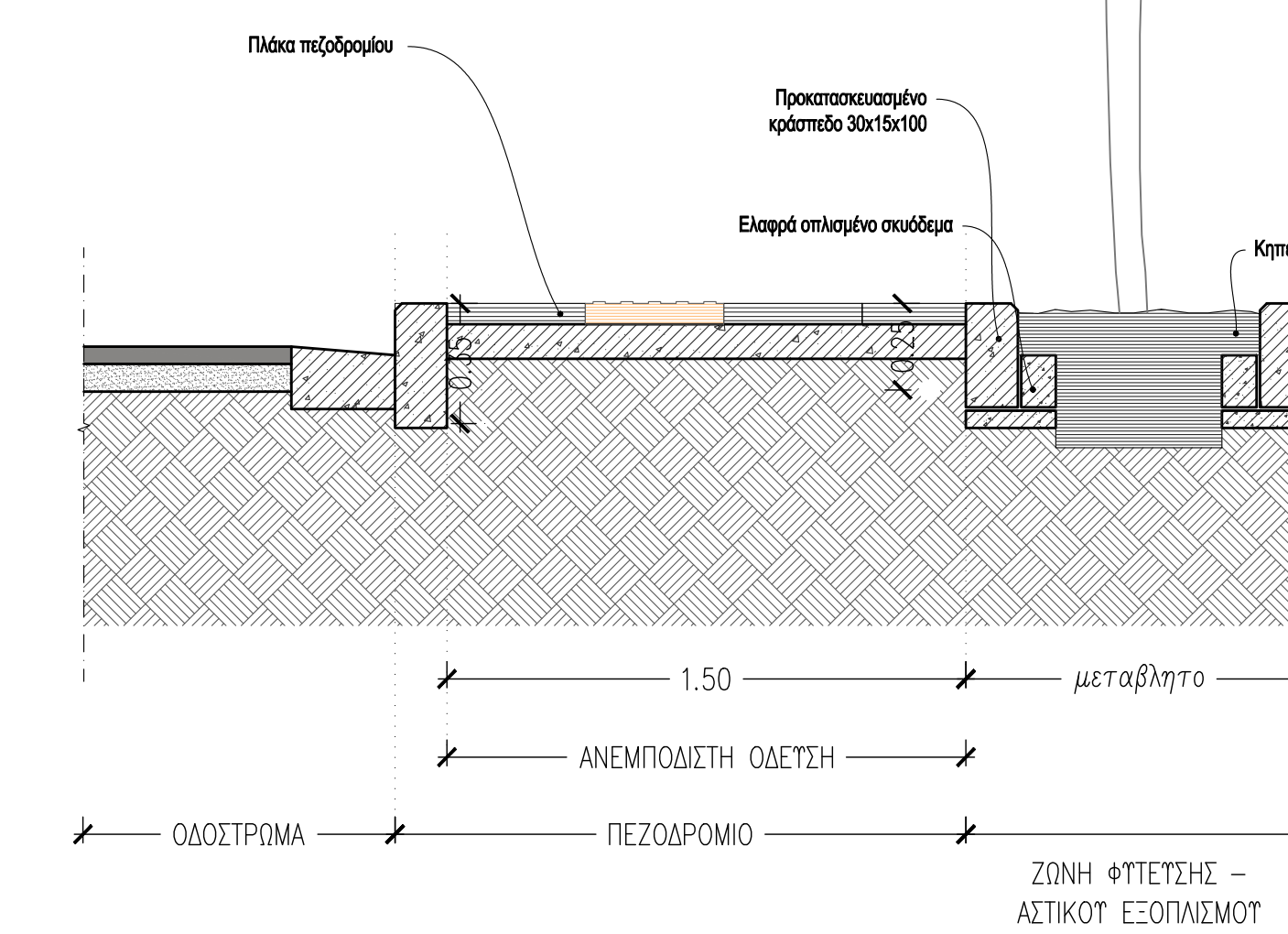
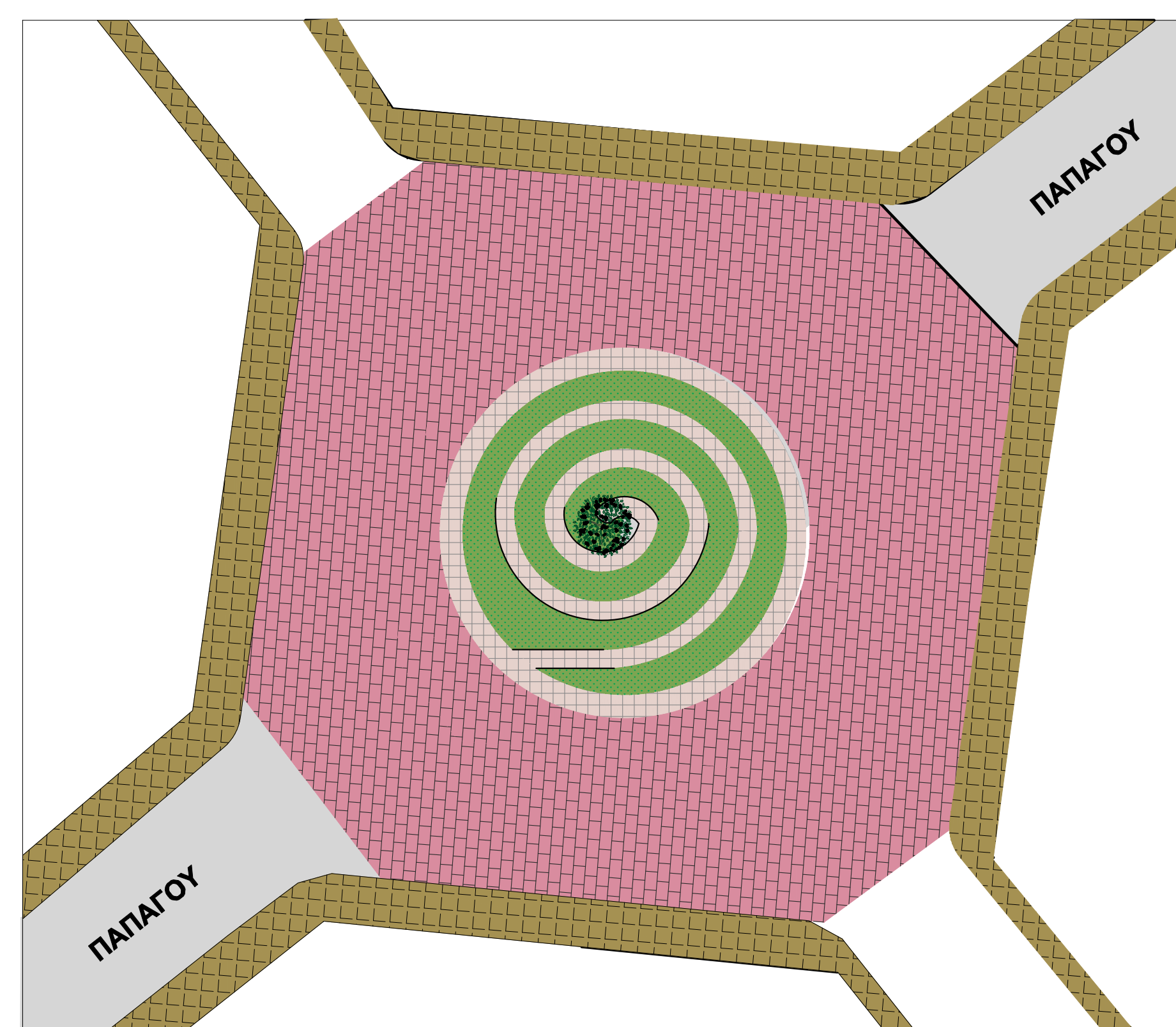
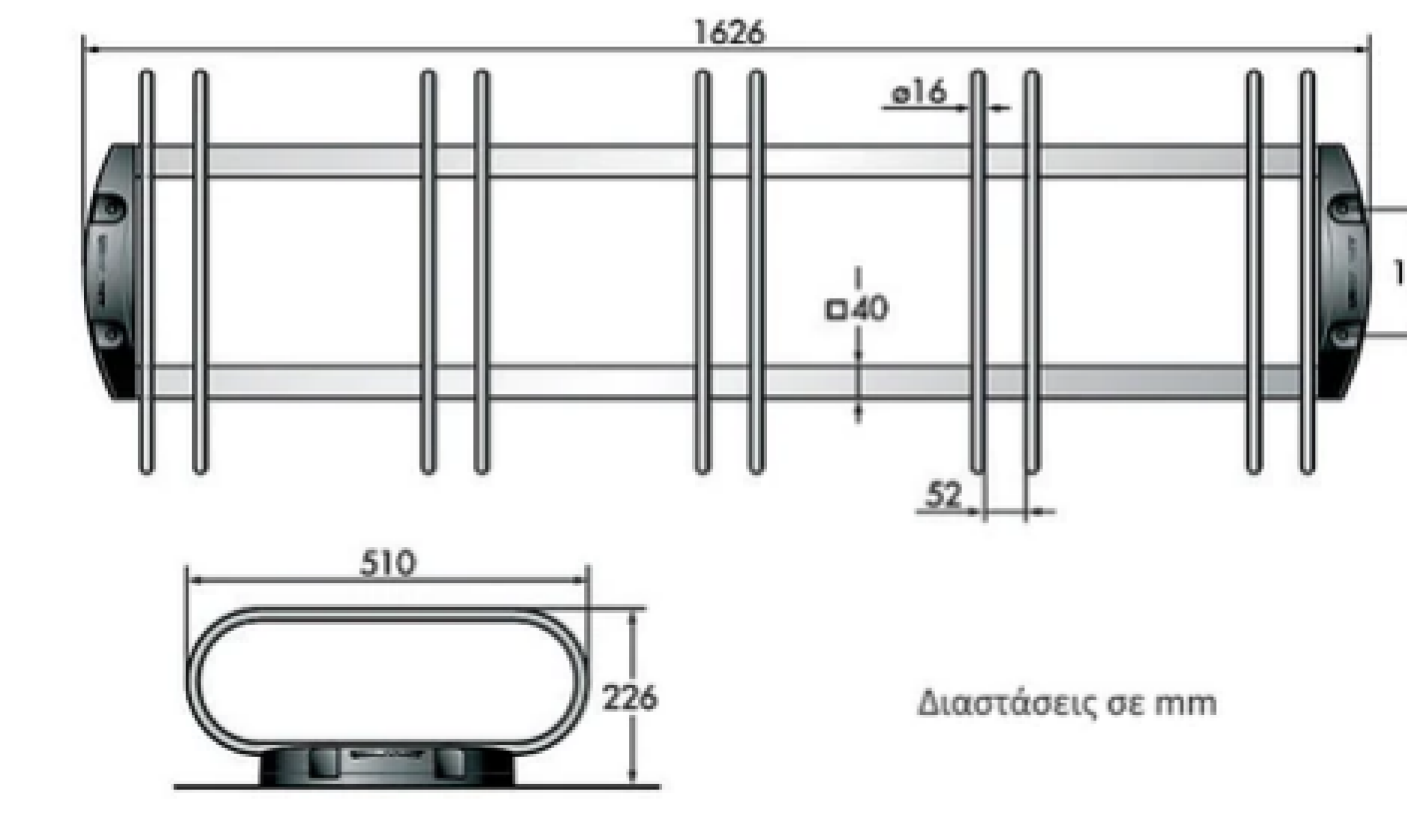
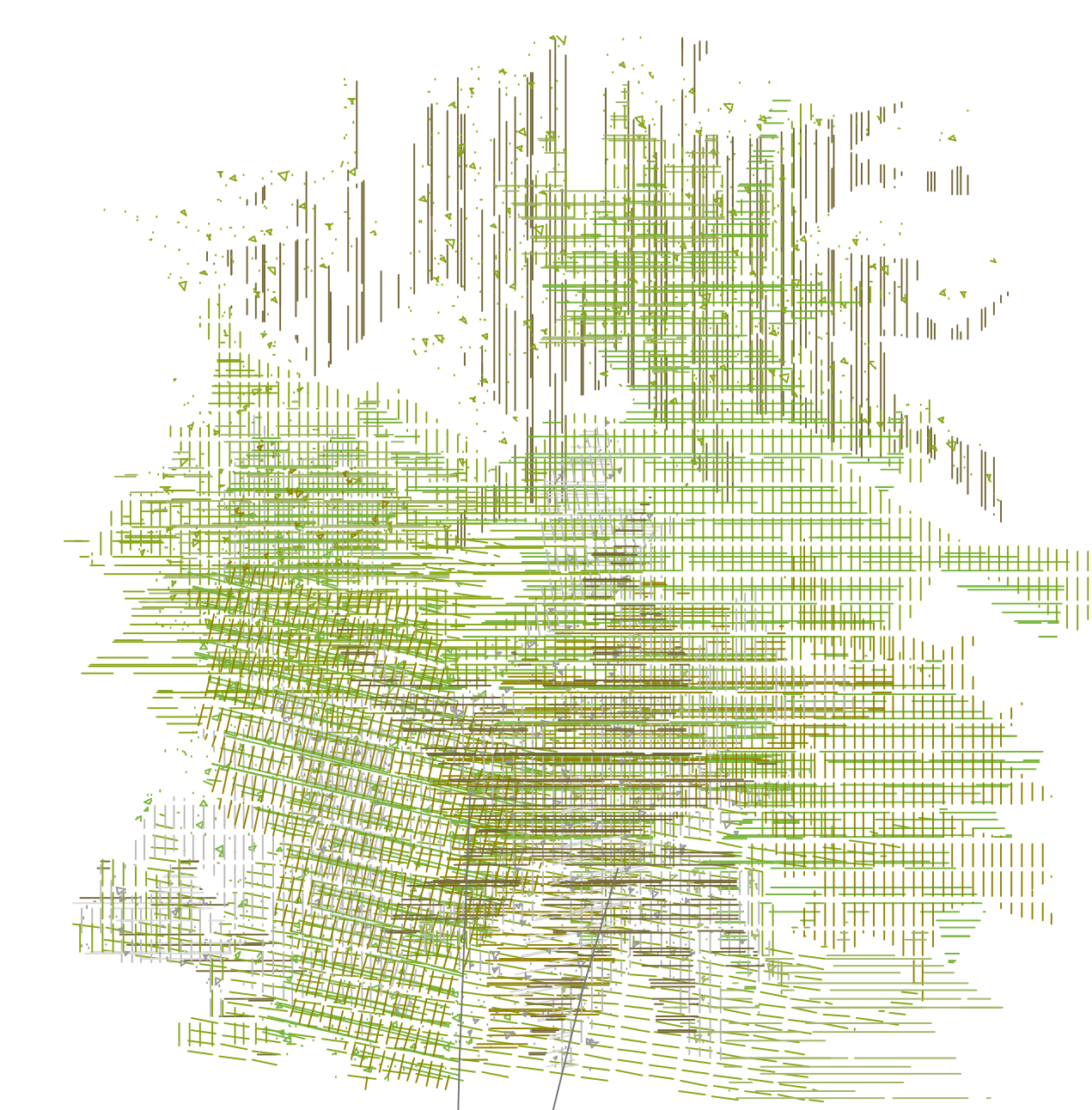
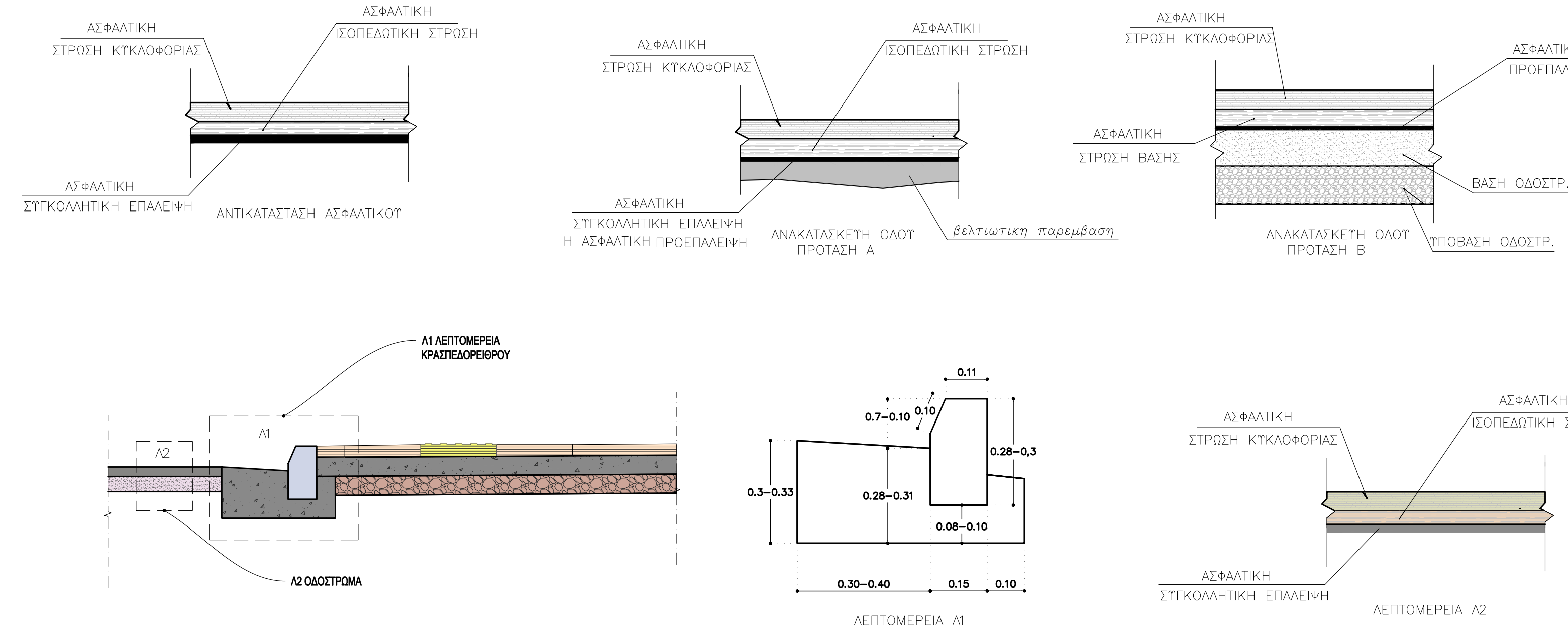

ΑΣΦΑΛΤΟΣΤΡΩΣΕΙΣ



ΚΥΚΛΙΚΟΣ ΚΟΜΒΟΣ ΣΤΡ. ΠΑΠΑΓΟΥ



**ΔΗΜΟΣ  
ΑΓΙΟΥ ΑΝΑΡΓΥΡΩΝ - ΚΑΜΑΤΕΡΟΥ**

ΕΡΓΟ  
ΠΑΡΕΜΒΑΣΕΙΣ ΑΝΑΠΛΑΣΗΣ ΓΙΑ ΤΗ ΒΕΛΤΙΩΣΗ  
ΤΗΣ ΟΔΙΚΗΣ ΑΣΦΑΛΕΙΑΣ ΤΩΝ ΟΔΩΝ  
ΣΤΡ. ΑΛΕΞ. ΠΑΠΑΓΟΥ, ΑΓ.ΝΙΚΟΛΑΟΥ,  
ΚΑΙ Λ. ΚΑΤΣΩΝΗ ΤΟΥ ΔΗΜΟΥ Α.Α.Κ.

ΛΕΠΤΟΜΕΡΕΙΕΣ

ΑΡ. ΣΧΕΔΙΟΥ: Λ-1	ΑΜ: 100/2022	
ΚΛΙΜΑΚΑ 1:20	ΙΟΥΛΙΟΣ 2022	
Η ΑΝΑΓΝΩΡΙΣΤΡΙΑ ΔΕΛΤΟΥΡΓΙΑ	Η ΠΡΟΣΤΑΜΕΝΗ Τ.Μ. ΜΕΛΕΤΩΝ	ΟΙ ΣΤΝΤΑΚΤΗΡΕΣ
ΑΣΜΙΝΑ ΠΑΠΑΓΟΥ ΤΟΠΟΓΡΑΦΟΣ ΜΗΧΑΝΙΚΟΣ	ΜΑΝΤΖΑΒΙΝΑΤΟΥ ΙΩΑΝΝΑ ΠΟΛΙΤΙΚΟΣ ΜΗΧΑΝΙΚΟΣ	ΓΕΩΡΓΙΑ ΜΑΡΑΓΚΟΥ ΑΡΧΙΤΕΚΤΟΝΑΣ ΜΗΧΑΝΙΚΟΣ
ΕΛΠΙΔΑ ΠΗΓΟΥΜΑΚΗ ΠΟΛΙΤΙΚΟΣ ΜΗΧΑΝΙΚΟΣ Τ.Ε.		